

Das Komplettprogramm 2021

für mehr Wirtschaftlichkeit



Maler-Werk-Zeug für den Profi.

Alle Produkte und Services von Ihrem Maler-Werk-Zeug-Spezialisten, individuell auf Ihre Anforderungen abgestimmte Lösungen und hohe Versorgungssicherheit – mit den Profi-Lösungen von STORCH verringern Sie Ihren Arbeitsaufwand und senken Ihre Lohnkosten.



Ihre Vorteile auf einen Blick



Maler-Werk-Zeug. Komplett.

- Komplett-Sortiment mit 3.500 Artikeln
- Wartungsfreundliche Technik
- Drei Qualitätsstufen
- Werkzeug aus eigener Produktion
- Enge Qualitätsprüfung
- Innovationsführer



Immer für Sie da. Persönlich.

- STORCH-Verkaufsberater im Aussendienst
- STORCH-Verkaufsberater im Innendienst
- Flächendeckend vor Ort
- Baustellen-Beratungsservice
- Individuelles Lagermanagement
- Service Hotline
- Show-Room in CH-5053 Staffelbach für persönliche Beratung nach Vereinbarung

Klicken statt blättern – STORCH online!



www.storch.ch



Profi-Logistik. Europaweit.

- Flächendeckendes Handelsnetz
- Individuelles Werkzeug-Lager (Koje)
- Höchste Warenverfügbarkeit (> 99%)



Persönliche Beratung



Praxistrainings



Online-Tutorials

Servicestellen in Ihrer Region

Rundum – Service für den Profi.

Bei STORCH erhalten Sie ein Gesamtpaket an Produkten und Leistungen, die Ihnen helfen, produktive Arbeitszeit zu optimieren und unproduktive Arbeitszeit zu verringern. Wir nennen das: Ihren STORCH-Faktor.



Produktive Arbeitszeit optimieren

Machen Sie mehr aus Ihrer Arbeitszeit! Mit den Profi-Lösungen von STORCH sparen Sie in nahezu jedem Arbeitsschritt wertvolle Zeit. Das liegt zum einen an der hohen Qualität unserer Produkte und zum anderen daran, dass sie perfekt auf Ihre jeweiligen Anwendungen abgestimmt sind.

Von der Prüfung und Vorbereitung
des Untergrunds bis zum Farbauftrag:
STORCH bietet Ihnen Maler-Werk-Zeug
für den Profi – für jeden Arbeitsschritt
und für jede Anwendung.



Der STORCH Faktor

Unproduktive Arbeitszeit verringern

STORCH bietet Ihnen Lösungen und Serviceleistungen, mit denen Sie Ihre unproduktive Arbeitszeit verringern. Dazu kommt ein breites Trainingsangebot, das Ihnen mit wertvollen Tipps einen echten Wissensvorsprung verschafft. So nutzen Sie das Potenzial Ihrer STORCH-Produkte voll aus und arbeiten von Anfang an einfach wirtschaftlicher.

Eigene Entwicklung, eigene Produktion.

Das Profi-Sortiment von STORCH bietet Ihnen ständig Neuheiten aus unserer eigenen Entwicklung und Fertigung. So sorgen wir dafür, dass Sie noch weiter kommen: mit Innovationen made by STORCH – für Ihren Erfolg.

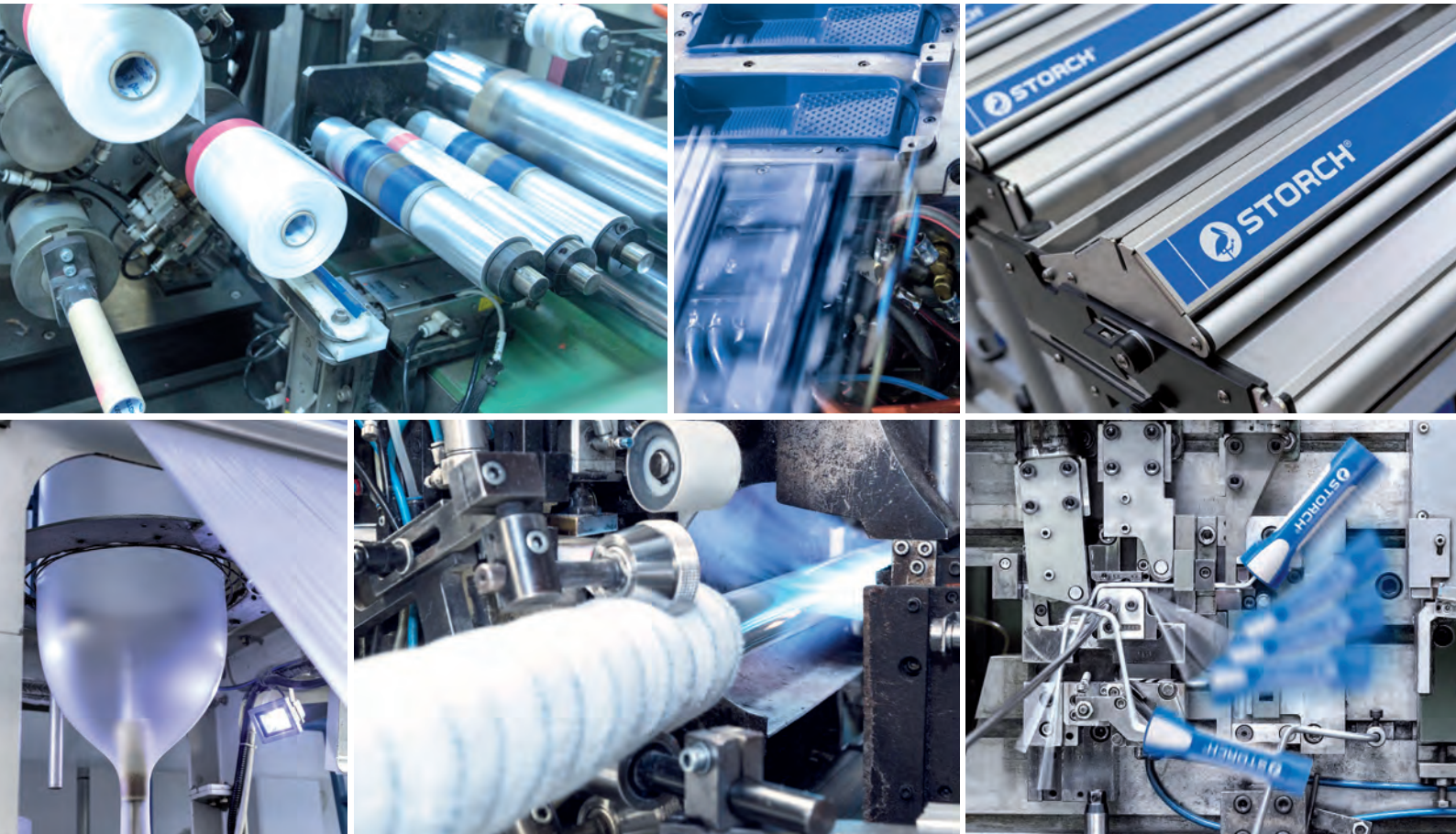

Vorsprung made by STORCH.

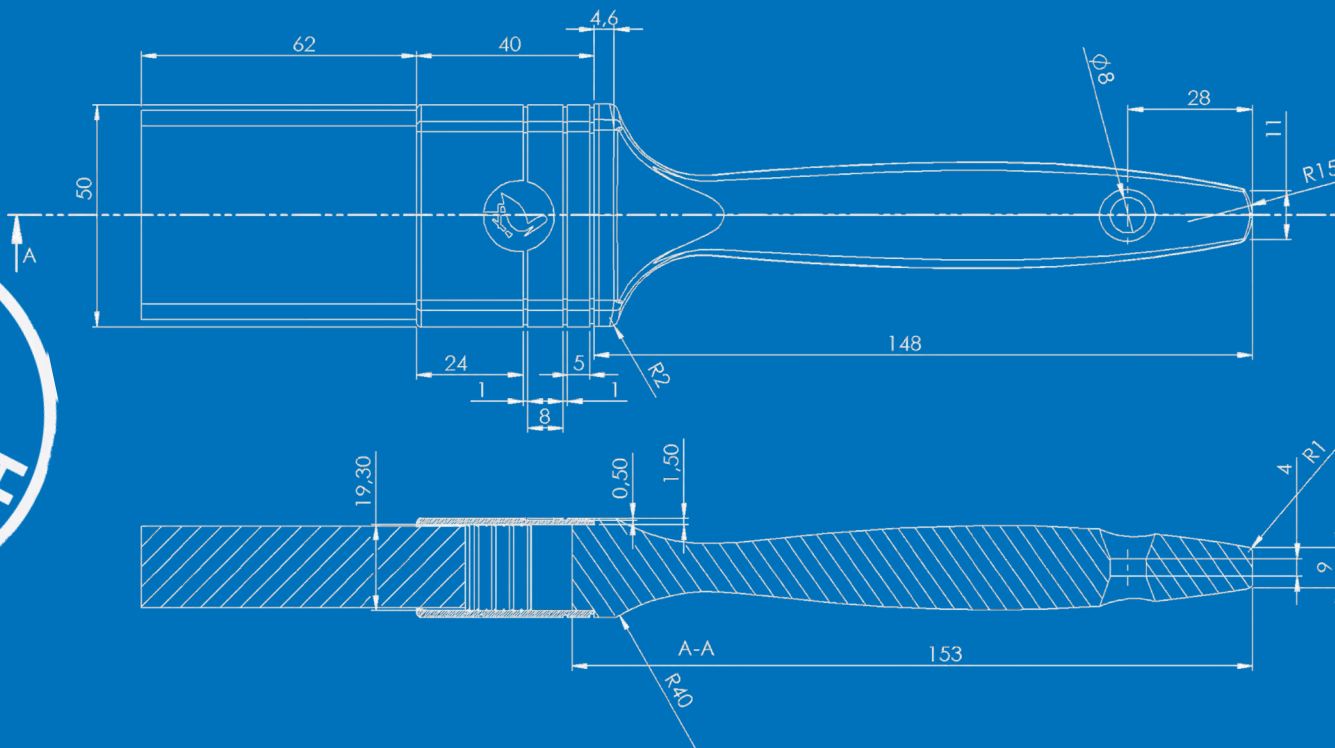

Abkleben und abdecken

Das 4x4-System für Klebebänder	10	Weitere Klebebänder	25	Boden-Abdeckmaterial	39
EASYpaper	11	Cover Quick	26	Abdeckfolien	43
SUNNYpaper	15	Sonstige Schutz- und Abdeckprodukte	34	Öko-Recycling -Planen und -Folien LDPE	46
POWERTape	19	Handabdeck-System	35		
SOFTtape	22	Abdeckmasken	37		

Untergrund bearbeiten

Schleifgeräte	50	Farben entfernen und entrostern	74	Flächen- und Fassadenspachtel	97
Wand- und Deckenschleifer Spider® 2800 L	55	Entstauben und reinigen	77	Misch- und Rührgeräte	103
Maschinenschleifmittel	58	Malerspachtel	81	Kartuschenpistolen	106
Sonstige Schleifmittel	61	Japanspachtel	83	Werkzeuge für den Trockenbau	109
Handschleifer	65	Metall-Kellen, Stuckateurspachtel und Kardätschen	85	Dämmplatten-Schneidgeräte	112
Hochdruck-Krake®	67	Kunststoffkellen, Reibebretter und Werkzeuge zur Putzverarbeitung	91	Sonstige Handwerkzeuge für WDVS und Dämmung im Trockenbau	118
Hochdruckreiniger	72				

Tapeten und Bodenbeläge verarbeiten

Alte Tapeten entfernen	124	Teppichbeläge verlegen	151
Kleistergeräte und Tapeziertische	127	Design-Beläge verlegen	154
Tapezierwerkzeuge	131	Parkett und Laminat verlegen	155
Messer und Klingen	136	Bodenbeschichtungs-Werkzeuge	157
Scheren	143	Glaser-Werkzeug	161
Beläge und Kleber entfernen	145		
Untergrund vorbereiten	147		
Kleberauftrag	150		

Farbe auftragen

Pinsel	164	Gross- und Kleinflächen-Lackierwalzen und -roller	213	Sonstige Farbwalzen-Bügel und Teleskop-Verlängerungsstäbe	227
Decken-Bürsten	185	Spezial-Werkzeuge für Dekorations- und Wischtechniken	222	Becher, Eimer, Wannen, Abstreif-Gitter	228
Schablonen	188	Zubehör für den Farb- und Lackauftrag	224	Werkzeuge zum Sieben & Anmischen	231
Pinsel und Werkzeuge für künstlerisches Arbeiten	191	LOCK-IT Farbwalzen-Bügel und Teleskop-Verlängerungsstäbe	224	Airless-Technik	233
Gross- und Kleinflächen-farbwalzen und -roller	194			HVLP-Niederdruck-Farbspritzgeräte	253
				Spritztechnik: Kompressoren, Zubehör	255

Weitere Arbeitshilfen

HPM Feuchte- und Klimamessgeräte	258	Abfallsäcke	274	Bohlen, Böcke, Leitern	297
Laser-Entfernungsmessgeräte	261	Werkzeuge reinigen und pflegen	275	Rollgerüst-System Vario Top 2	301
Strichlaser	262	Optimales Raumklima, Licht, Energie	282	Fassadenschutz	302
Sonstige Messwerkzeuge	264	Schutz-ausrüstung	286	Transport- und Ordnungshilfen	303
Sonstige Handwerkzeuge	265	Handschutzplan	289	Werkzeug- und Maschinenkoffer	303
Schmutzvermeidung und Säubern	269	NOVOcare Hautschutz-Programm	294	Werkzeug-Koje	305
		Reinigungs-, Putz- und Wischtücher	296		

Ablebe- und Abdeckmaterial der Extraklasse.

Sorgfältiges Ableben und Abdecken ermöglicht präziseres Arbeiten und spart so Zeit und Geld. Vorausgesetzt, Sie nutzen das richtige Klebeband und Abdeckmaterial für Ihre Anwendung. Das 4x4-Profi-System von STORCH hilft Ihnen dabei.

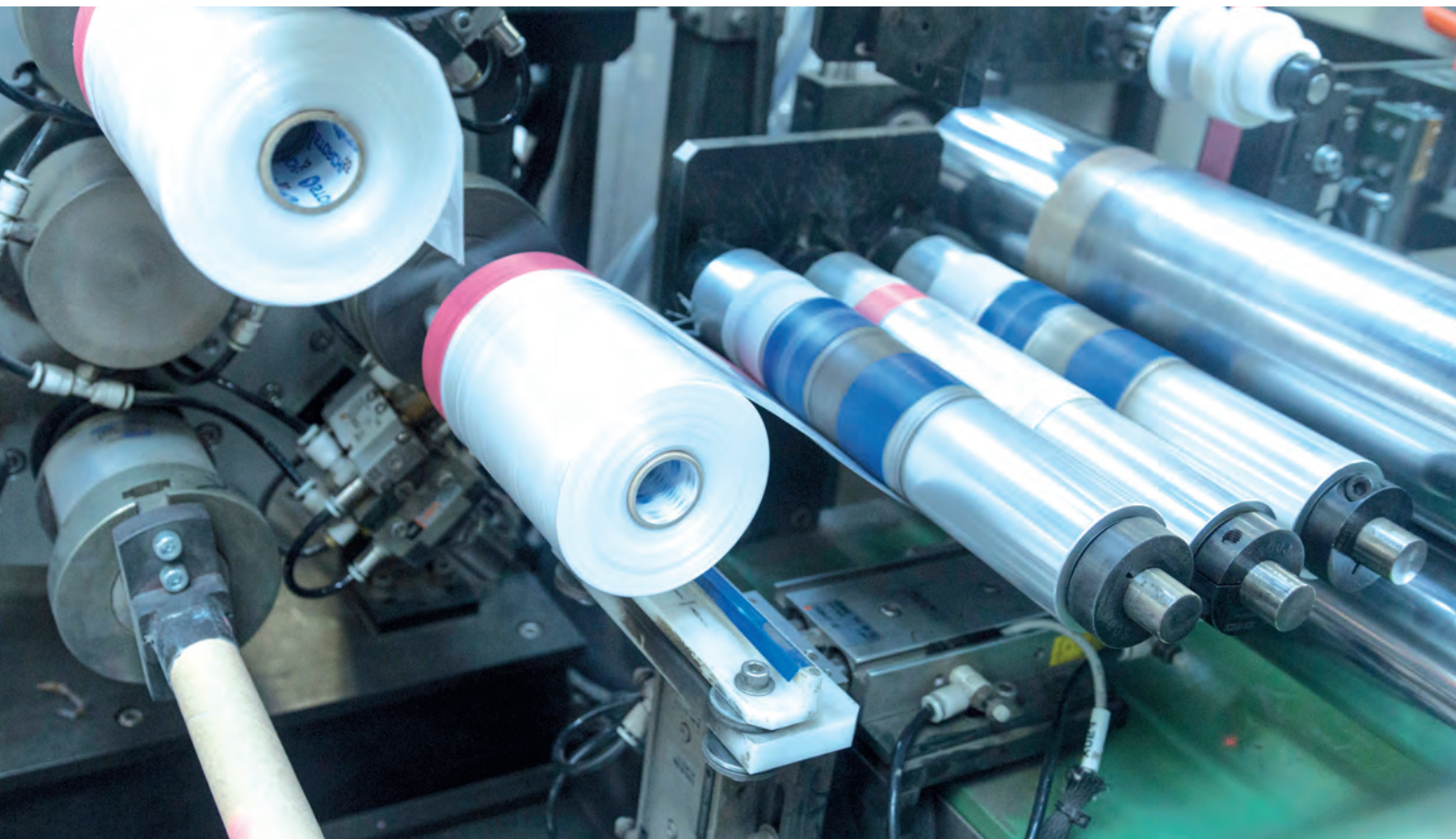

Ableben und Abdecken

Ihr Wissensvorsprung

Die nötige Anwendungssicherheit im Umgang mit Klebebändern von STORCH erhalten Sie mit dem 4x4-Praxistraining. Fragen Sie Ihren Verkaufsberater im Aussendienst und vereinbaren Sie einen Termin vor Ort in Ihrem Betrieb.

Ihre Vorteile auf einen Blick

- Spezielle Klebebänder für unterschiedlichste Anwendungen, Untergründe und Umweltbedingungen
- Zeitsparende Lösungen zum Ableben und Abdecken in einem Arbeitsgang
- Individuelle und zeitsparende Abdeckmaskenfertigung mit dem STORCH EasyMasker
- Abdecksortiment zum einsatzorientierten Schutz von Böden, Treppen und mehr

Abkleben und abdecken

Das 4x4-System für Klebebänder	10	Weitere Klebebänder	25	Boden-Abdeckmaterial	39
EASYpaper	11	Cover Quick	26	Abdeckfolien	43
SUNNYpaper	15	Sonstige Schutz- und Abdeckprodukte	34	Öko-Recycling -Planen und -Folien LDPE	46
POWERTape	19	Handabdeck-System	35		
SOFTTape	22	Abdeckmasken	37		



Das 4x4-System

- Sichere Auswahl der richtigen Klebebänder für den jeweiligen Anwendungszweck
- Vermeidung von Problemen beim Klebeband-Einsatz
- Vermeidung von kostspieligen und ärgerlichen Nacharbeiten durch z. B. Klebstoffrückstände

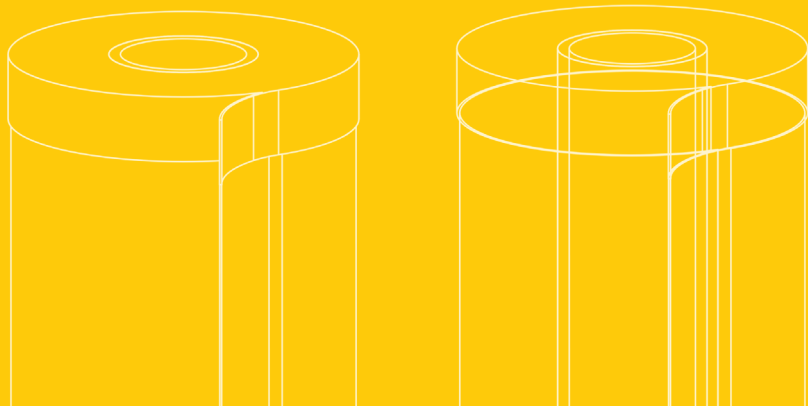

Das STORCH „4X4-System“



4x4 SYSTEM

EASYpaper

Papierklebeband für Farben und Lacke (Innen)



SUNNYpaper

Spezial Papier für Farben und Lacke (Innen und aussen)



POWERTape

Gewebeband für Farben und Putze (Innen und aussen)



SOFTtape

Klebeband aus Weichkunststoff für Putze (Innen und aussen)



	EASYpaper	SUNNYpaper	POWERTape	SOFTtape
★★★ PREMIUM	<p>4902.. 4923..</p>	<p>4932..</p>	<p>4911.. 4912..</p>	<p>4920..</p>
★★ PROFI	<p>49037.</p>	<p>4931.. 4936..</p>	<p>4910..</p>	<p>4918.. 4919..</p>
★ STANDARD	<p>4928.. 4929..</p>	<p>4935.. 4939..</p>	<p>4922..</p>	<p>4909.. 4914.. 4941.. 4942..</p>
SPEZIAL	<p>4906..</p>	<p>4933.. 4938..</p>	<p>4913.. 4915..</p>	<p>4940.. 494055</p>

Was aber noch zur Vermeidung von Klebebandproblemen zu beachten ist:

- Probklebung durchführen
- Auf sauberen Untergrund achten
- Klebebänder gut andrücken
- Kein Einsatz überlagerter Klebebänder
- Lagerung im Karton und nicht bei Frost oder grosser Hitze
- Abklebung und Entfernung nur bei Temperaturen von 5 bis 40° C
- Keine Abklebung auf Kunst- oder Naturstein

Passgenau abkleben und abdecken

Klebstoffrückstände, unsaubere Kanten oder Farbspritzer – beim Abkleben kann so einiges schiefgehen. Damit Sie Ihre Zeit nicht verschwenden und mühsam Farbe von Steckdosen entfernen oder Kanten nachbessern, haben wir für jede Anwendung und jeden Untergrund die passenden Abklebe- und Abdeckprodukte.

Damit Sie zielsicher das richtige Klebeband für Ihre Anforderungen finden, haben wir für die wichtigsten Eigenschaften eine Symbolik zur Orientierung ergänzt. Wie ist der Untergrund beschaffen, auf dem das Band halten muss?

Wie stark soll oder darf es kleben?

Wird das Band im Außenbereich eingesetzt?



Oder soll es niedrigen Temperaturen trotzen?

Benötigen Sie extra flache Farbkanten?



Orientieren Sie sich an der rechts aufgeführten Symbolik und finden Sie alle Eigenschaften zur einfachen Orientierung.

Wir haben für jede Anwendung das passende Band!



Untergrund-Eignung:

	glatter Untergrund
	rauer Untergrund
	grober Untergrund



Klebkraft:

		
stark	mittel	schwach

UV-Beständigkeit:

		
Tage	Wochen	Monate

Weitere Eigenschaften:

		
Flache Kante	Hohe Formstabilität	Niedrige Temperaturen

EASYpaper

Fein gekreppte oder glatte Papier-Abklebebänder, abgestimmt auf den Einsatz im Innenbereich. Beständig gegen alle mit Wasser und Lösemittel verdünnbaren Farben und Lacke. EASYpaper Papier-Abklebebänder sind grundsätzlich gut abrollbar, ermöglichen mit der guten Anfangsklebkraft schnelles, einfaches Abkleben und sind problemlos wieder vom Untergrund entferbar.



EASYpaper
 Papierklebeband für Farben und Lacke (Innen)

EASYpaper

★★★
PREMIUM



Das Robuste

Dickes, sehr robustes und reissfestes Feinkreppklebeband mit mittlerer Klebkraft und hoher Nassfestigkeit. Für glatte und leicht raue Untergründe. Bis zu 2 Wochen UV-beständig.

Art.-Nr.	Breite / Länge	EAN	VE
49 02 19	19 mm / 50 m	ja	48 240
49 02 25	25 mm / 50 m	ja	36 360
49 02 30	30 mm / 50 m	ja	32 320
49 02 38	38 mm / 50 m	ja	24 240
49 02 50	50 mm / 50 m	ja	24 240

★★★
PREMIUM



Das Vielseitige

Maler- und Gipsabdeckband. Mitteldickes, robustes Feinkreppklebeband mit mittlerer Klebkraft und hoher Nassfestigkeit.

Art.-Nr.	Breite / Länge	EAN	VE
49 23 19	19 mm / 50 m	ja	48
49 23 25	25 mm / 50 m	ja	36
49 23 30	30 mm / 50 m	ja	32
49 23 38	38 mm / 50 m	ja	24
49 23 50	50 mm / 50 m	ja	24

★★
PROFI

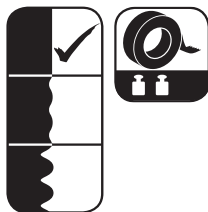

Das Universelle

Gipser- und Malerabdeckband. Dickes, sehr robustes Feinkreppklebeband mit mittlerer Klebkraft und hoher Nassfestigkeit. Für glatte Untergründe, über mehrere Tage einsetzbar.

Art.-Nr.	Breite / Länge	EAN	VE
49 03 72	19 mm / 50 m	nein	48 144
49 03 73	25 mm / 50 m	nein	36 108
49 03 74	30 mm / 50 m	nein	32 96
49 03 75	38 mm / 50 m	nein	24 72
49 03 76	50 mm / 50 m	nein	24 72
49 03 77	75 mm / 50 m	nein	12 36

★
STANDARD

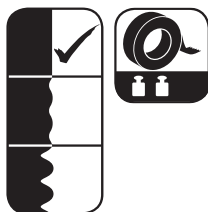

Das Preiswerte

Abdeckklebeband mittlerer Klebkraft und mittlerer Nassfestigkeit. Für glatte Untergründe.

Art.-Nr.	Breite / Länge	EAN	VE
49 28 19	18 mm / 50 m	nein	48
49 28 25	24 mm / 50 m	nein	36
49 28 30	30 mm / 50 m	nein	32
49 28 38	36 mm / 50 m	nein	24
49 28 50	48 mm / 50 m	nein	24

★
STANDARD

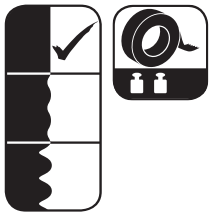
**Das Braune**

Feinkreppklebeband mit mittlerer Klebkraft und mittlerer Nassfestigkeit. Für glatte Untergründe.

Art.-Nr.	Breite / Länge	EAN	VE
49 29 19	18 mm / 50 m	nein	48
49 29 25	24 mm / 50 m	nein	36
49 29 30	30 mm / 50 m	nein	32
49 29 38	36 mm / 50 m	nein	24
49 29 50	48 mm / 50 m	nein	24

SPEZIAL

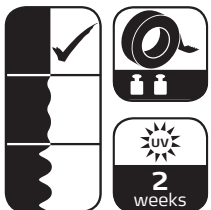
**Das Blaue**

Dickes Feinkrepppapier mit mittlerer Klebkraft und hoher Nassfestigkeit. Bis zu 2 Wochen UV-beständig. Für glatte Untergründe.

Art.-Nr.	Breite / Länge	EAN	VE
49 06 25	25 mm / 50 m	ja	36
49 06 38	38 mm / 50 m	ja	24
49 06 50	50 mm / 50 m	ja	24

Unsere anwendungstechnischen Empfehlungen dienen der Unterstützung des Käufers bzw. Verarbeiters. Sie entbinden nicht davon, unsere Produkte grundsätzlich auf ihre Eignung für den vorgesehenen Anwendungszweck in eigener Verantwortung zu prüfen. Schadenersatz- und Gewährleistungsansprüche können bei Selbstklebeprodukten nicht anerkannt werden.

SUNNYpaper

Glatte oder fein gekreppte Spezialpapier-Ablebeebänder, ideal abgestimmt auf den Einsatz beim Streichen und Lackieren Innen und Aussen auf glatten bis leicht rauen Untergründen. Beständig gegen alle mit Wasser und Lösemittel verdünnbaren Farben und Lacke. SUNNY paper Ablebeebänder sind sehr nassfest und UV-beständig. Das verhindert das Durchbluten von Farben und Lacken und gewährleistet teilweise sehr langes Abkleben sowie problemloses Entfernen im angegebenen Zeitraum.



SUNNYpaper

Spezial Papier
für Farben und Lacke (Innen und Aussen)



SUNNYpaper



Das Rote UV-plus

Extra dünnes, glattes Spezialpapier für superflache Farbkanten, sehr anschmiegsam. Sehr stabil und reissfest durch Faserverstärkung. Mittlere Klebkraft und sehr hohe Nassfestigkeit. Bis zu 6 Monaten UV-beständig. Für glatte und raue, auch leicht feuchte Untergründe. Ideal für Spachtel- und Lackier-techniken und wasserverdünnbare Materialien.

Art.-Nr.	Breite / Länge	EAN	VE
49 32 19	19 mm / 50 m	ja	12 48
49 32 25	25 mm / 50 m	ja	10 40
49 32 30	30 mm / 50 m	ja	8 32
49 32 38	38 mm / 50 m	ja	6 24
49 32 50	50 mm / 50 m	ja	5 20

Sehr gute Haftung und Wiederablösbarkeit bei Band-auf-Band-Verklebung.

- Optimal bei mehrschichtigem oder filmbildendem Materialauftrag, z.B. Streichputz mit anschliessender Beschichtung.
- Bei niedrigen Temperaturen bis -10°C problemlos entfernbar.
- Bis zu 6 Monate UV-Beständig.

★★
PROFI



Das Goldene

Extra dünnes, glattes Spezialpapier für superflache Farbkanten, sehr gut abreissbar. Mittlere Klebkraft und sehr hohe Nassfestigkeit. Bis zu 3 Monaten UV-beständig. Für glatte, schwierige Untergründe wie Kunststoff, Aluminium und Zinkblech. Ideal für wasser- verdünnbare Materialien und den Einsatz bei höheren Temperaturen.

Art.-Nr.	Breite / Länge	EAN	VE
49 31 20	19 mm / 50 m	ja	48
49 31 27	25 mm / 50 m	ja	40
49 31 31	30 mm / 50 m	ja	32
49 31 39	38 mm / 50 m	ja	24
49 31 51	50 mm / 50 m	ja	20

★★
PROFI



Das Goldene UV Medium

Extra dünnes, glattes Spezialpapier für superflache Farbkanten. Mittlere Klebkraft und sehr hohe Nassfestigkeit. Bis zu 8 Wochen UV-beständig. Für glatte Untergründe. Ideal für wasser- verdünnbare Materialien.

Art.-Nr.	Breite / Länge	EAN	VE
49 36 12	12 mm / 50 m	nein	12
49 36 19	19 mm / 50 m	nein	48
49 36 25	25 mm / 50 m	nein	40
49 36 30	30 mm / 50 m	nein	32
49 36 38	38 mm / 50 m	nein	24
49 36 50	50 mm / 50 m	nein	20

★★
PROFI



Kleinrolle Das Goldene UV Medium

Wie vor, aber mit einem handlichem 35 mm Rollen- kern für einfachere Aufbewahrung.

Art.-Nr.	Breite / Länge	EAN	VE
49 36 32	30 mm / 50 m	nein	8 32

★
STANDARD**Das Goldene UV Standard**

Extra dünnes, glattes Spezialpapier für superflache Farbkanten. Mittlere Klebkraft und sehr hohe Nassfestigkeit. Bis zu 6 Wochen UV-beständig. Für glatte Untergründe. Ideal für wasserverdünnbare Materialien.

Art.-Nr.	Breite / Länge	EAN	VE
49 35 19	18 mm / 50 m	nein	48
49 35 25	24 mm / 50 m	nein	40
49 35 30	29 mm / 50 m	nein	32
49 35 38	36 mm / 50 m	nein	24
49 35 50	48 mm / 50 m	nein	20

★
STANDARD**Das Dunkelgrüne**

Extra dünnes, glattes Spezialpapier für superflache Farbkanten. Höhere Klebkraft und hohe Nassfestigkeit. Bis zu 2 Wochen UV-beständig. Für glatte Untergründe. Ideal für wasserverdünnbare Materialien.

Art.-Nr.	Breite / Länge	EAN	VE
49 34 19	19 mm / 50 m	ja	48
49 34 25	25 mm / 50 m	ja	40
49 34 30	30 mm / 50 m	ja	32
49 34 38	38 mm / 50 m	ja	24
49 34 50	50 mm / 50 m	ja	20

★
STANDARD**Das Grüne**

Extra dünnes, glattes Spezialpapier für superflache Farbkanten. Mittlere Klebkraft und sehr hohe Nassfestigkeit. Bis zu 4 Wochen UV-beständig. Für glatte Untergründe. Ideal für wasserverdünnbare Materialien.

Art.-Nr.	Breite / Länge	EAN	VE
49 39 19	18 mm / 50 m	nein	48
49 39 25	24 mm / 50 m	nein	40
49 39 30	29 mm / 50 m	nein	32
49 39 38	36 mm / 50 m	nein	24
49 39 50	48 mm / 50 m	nein	20

SPEZIAL

**Das Schonende**

Extra dünnes glattes Spezialpapier für superflache Farbkanten. Sehr stabil und reissfest durch Faserverstärkung. Niedrige Klebkraft und sehr hohe Nassfestigkeit.

Speziell: für empfindliche Untergründe wie Tapeten, Lacke und Lasuren, ideal für Spachtel- und Lackiertechniken und wasser- verdünnbare Materialien. Auch im Aussenbereich einsetzbar, bis zu 3 Monaten UV-beständig.

Art.-Nr.	Breite / Länge	EAN	VE
49 33 19	19 mm / 50 m	ja	12 48
49 33 25	25 mm / 50 m	ja	10 40
49 33 30	30 mm / 50 m	ja	8 32
49 33 38	38 mm / 50 m	ja	6 24
49 33 50	50 mm / 50 m	ja	5 20

SPEZIAL

**Linierband Das Schonende**

Sehr dünnes glattes Spezialpapier für superflache Farbkanten.

Speziell: Für kreative Maltechniken, Designlackierungen und Schriftenmalen.

Art.-Nr.	Breite / Länge	EAN	VE
49 33 09	9 mm / 50 m	ja	1

SPEZIAL

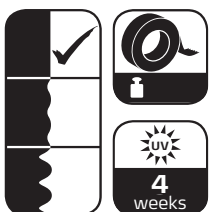
**Das Super-Schonende**

Extra dünnes glattes Spezialpapier für superflache Farbkanten. Stabil und reissfest, sehr hohe Nassfestigkeit.

Speziell: Sehr niedrige Klebkraft, zum schonenden Abkleben besonders empfindlicher Untergründe wie Tapeten, Gipskarton- und Akustik-Platten und frisch beschichtete Oberflächen. Auch im Aussenbereich einsetzbar, bis zu 4 Wochen UV-beständig.

Art.-Nr.	Breite / Länge	EAN	VE
49 38 19	19 mm / 50 m	nein	12 48
49 38 25	25 mm / 50 m	nein	10 36
49 38 30	30 mm / 50 m	nein	8 32
49 38 38	38 mm / 50 m	nein	6 24
49 38 51	50 mm / 50 m	nein	5 20

Unsere anwendungstechnischen Empfehlungen dienen der Unterstützung des Käufers bzw. Verarbeiters. Sie entbinden nicht davon, unsere Produkte grundsätzlich auf ihre Eignung für den vorgesehenen Anwendungszweck in eigener Verantwortung zu prüfen. Schadenersatz- und Gewährleistungsansprüche können bei Selbstklebeprodukten nicht anerkannt werden.

POWERtape

Strapazierfähige, kunststoffbeschichtete Gewebebänder für besonders hohe mechanische Belastungen. Hoch eingestellte Klebkraft und gute Anschließbarkeit für sichere Abklebungen auch auf rauen Untergründen. Gute Reissfestigkeit und leicht abtrennbar. UV-beständig für rückstandsfreies Entfernen bei Aussenanwendungen im angegebenen Zeitraum.



POWERtape
 Gewebeband für Farben und Putze (Innen und Aussen)

POWERtape

★★★★
PREMIUM



Das dicke Blaue

Extra dickes, sehr robustes Gewebeklebeband mit hoher Klebkraft, sehr gut abreissbar. Sehr hohe Formstabilität für besonders gerade Abklebungen, z.B. Flaschen, geeignet. Bis zu 2 Wochen UV-beständig. Für glatte und raue Untergründe.

Art.-Nr.	Breite / Länge	EAN	VE
49 11 25	25 mm / 25 m	nein	4 72
49 11 38	38 mm / 25 m	nein	4 48
49 11 50	50 mm / 25 m	nein	4 24

★★★★
PREMIUM

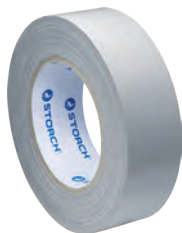

Das weisse Langzeitband

Dickes, robustes Gewebeklebeband mit hoher Klebkraft, sehr gut abreissbar. Bis zu 8 Wochen UV-beständig. Für glatte und raue Untergründe.

Art.-Nr.	Breite / Länge	EAN	VE
49 12 38	38 mm / 25 m	ja	32
49 12 50	50 mm / 25 m	ja	24

★★
PROFI



Das dünne Blaue

Dünnes, robustes Gewebeband mit mittlerer Klebkraft, belastbar und sehr gut abreissbar. Bis zu 3 Tage UV-beständig. Für glatte Untergründe, erzeugt flache Putz- und Farbkanten.

Art.-Nr.	Breite / Länge	EAN	VE
49 10 19	19 mm / 50 m	nein	4
49 10 25	25 mm / 50 m	nein	4
49 10 30	30 mm / 50 m	nein	4
49 10 38	38 mm / 50 m	nein	4
49 10 50	50 mm / 25 m	nein	4

★
STANDARD



Das Hellblaue

Dickes, robustes Gewebeband mit hoher Klebkraft. Bis zu 3 Wochen UV-beständig. Für raue Untergründe.

Art.-Nr.	Breite / Länge	EAN	VE
49 22 25	25 mm / 25 m	ja	48
49 22 30	30 mm / 25 m	ja	40
49 22 38	38 mm / 25 m	ja	32
49 22 50	50 mm / 25 m	ja	24

SPEZIAL



Sunblocker Gold

Sehr dünnes, robustes Gewebeklebeband mit mittlerer Klebkraft. Sehr belastbar und sehr gut abroll- und abreissbar. Bis zu 3 Monate UV-beständig.

Speziell: für glatte Untergründe, erzeugt sehr flache Putz- und Farbkanten. Durch hohe UV-Beständigkeit besonders geeignet für langfristiges Abkleben, z.B. bei WDVS-Arbeiten.

Art.-Nr.	Breite / Länge	EAN	VE
49 13 25	25 mm / 50 m	ja	10
49 13 30	30 mm / 50 m	ja	8
49 13 38	38 mm / 50 m	ja	6
49 13 50	50 mm / 50 m	ja	5

SPEZIAL**Das gelbe Beton- und Mauerband**

Mitteldickes, sehr robustes und sehr anschmiegsames Gewebeband mit hoher Klebkraft, sehr gut abreissbar. Bis zu 3 Wochen UV-beständig. Speziell: Für sehr raue Untergründe mit schlechter Haftung wie Beton, Putz und Mauerwerk. Auch für Abklebungen bei Hochdruckreiniger- und Sandstrahlarbeiten.

Art.-Nr.	Breite / Länge	EAN	VE
49 15 30	30 mm / 50 m	ja	24
49 15 44	44 mm / 50 m	ja	16

Unsere anwendungstechnischen Empfehlungen dienen der Unterstützung des Käufers bzw. Verarbeiters. Sie entbinden nicht davon, unsere Produkte grundsätzlich auf ihre Eignung für den vorgesehenen Anwendungszweck in eigener Verantwortung zu prüfen. Schadenersatz- und Gewährleistungsansprüche können bei Selbstklebeprodukten nicht anerkannt werden.

★
STANDARD**Betongewebeband, gelb**

Mitteldickes Gewebeband mit hoher Klebkraft, gut abreissbar.

Art.-Nr.	Breite / Länge	EAN	VE
			1
49 15 95	45 mm / 50 m	nein	120
			240

SOFTtape

Widerstandsfähige, glatte oder querverillte Weichkunststoffbänder aus PVC oder PE für hohe mechanische Belastungen. Mittlere Klebkraft für Abklebungen auf glatten Untergründen. Leicht abrollbar, formstabil und dennoch gut abtrennbar. UV-beständig für rückstandsfreies Entfernen bei Aussenanwendungen im angegebenen Zeitraum.



SOFTtape
 Klebeband aus Weichkunststoff für Putze (Innen und Aussen)



SOFTtape

★★★ PREMIUM







Das Orange UV-plus

Extra dünnes, glattes, sehr anschmiegsames und sehr formstabil PVC Band mit mittlerer Klebkraft. Sehr leicht abzurollen und sehr gut abreissbar. Bis zu 6 Wochen UV-beständig.

Art.-Nr.	Breite / Länge	EAN	VE
49 20 30	30 mm / 33 m	ja	32 96
49 20 50	50 mm / 33 m	ja	24 72

★★ PROFI







Das Orange

Extra dünnes, glattes und sehr anschmiegsames PVC Band mit mittlerer Klebkraft. Leicht abzurollen und gut abreissbar. Bis zu 2 Wochen UV-beständig.

Art.-Nr.	Breite / Länge	EAN	VE
49 18 30	30 mm / 33 m	ja	32
49 18 38	38 mm / 33 m	ja	24
49 18 50	50 mm / 33 m	ja	24

★★
PROFI



Das Weisse

Extra dünnes, glattes und sehr anschmiegsames PVC Band mit mittlerer Klebkraft. Leicht abzurollen und gut abreissbar. Bis zu 2 Wochen UV-beständig.



Art.-Nr.	Breite / Länge	EAN	VE
49 19 30	30 mm / 30 m	ja	32 96
49 19 38	38 mm / 33 m	ja	24 72
49 19 50	50 mm / 33 m	ja	24 72

★
STANDARD



Das Gelbe quengerillt

Mitteldickes PVC Band mit mittlerer Klebkraft, leicht und gerade abreissbar durch Querrillung. Bis zu 6 Wochen UV-beständig.

Art.-Nr.	Breite / Länge	EAN	VE
49 09 30	30 mm / 30 m	ja	32 96
49 09 38	38 mm / 33 m	ja	24 72
49 09 50	50 mm / 33 m	ja	24 72

Durch Querrillung der Oberfläche ist ein exaktes Abreißen per Hand möglich.

★
STANDARD



Das Weisse quengerillt

Mitteldickes PVC Band mit mittlerer Klebkraft, leicht und gerade abreissbar durch Querrillung. Bis zu 6 Wochen UV-beständig.

Art.-Nr.	Breite / Länge	EAN	VE
49 14 30	30 mm / 33 m	ja	32 96
49 14 38	38 mm / 33 m	ja	24 72
49 14 50	50 mm / 33 m	ja	24 72

Durch Querrillung der Oberfläche ist ein exaktes Abreißen per Hand möglich.

SPEZIAL

**Das Weisse PE Band**

Extra dünnes, glattes und sehr anschmiegsames umweltfreundliches PE Band mit mittlerer Klebkraft. Sehr leicht abzurollen und gut abreissbar. Bis zu 6 Wochen UV-beständig.

Speziell: für schwierige Untergründe wie Kunststoff und Aluminium. Besonders für den Einsatz bei niedrigen Temperaturen geeignet.



Art.-Nr.	Breite / Länge	EAN	VE
49 40 50	50 mm / 33 m	ja	24

SPEZIAL

**Das transparente PE Band quergerillt**

Mitteldickes umweltfreundliches PE Band mit mittlerer Klebkraft. Leicht und gerade abreissbar durch Querrillung.

Bis zu 6 Wochen UV-beständig.

Speziell: Für schwierige Untergründe wie Kunststoff und Aluminium sowie bei Arbeiten mit Abbeizern. Besonders für den Einsatz bei niedrigen Temperaturen geeignet.



Art.-Nr.	Breite / Länge	EAN	VE
49 40 55	50 mm / 33 m	ja	24

Unsere anwendungstechnischen Empfehlungen dienen der Unterstützung des Käufers bzw. Verarbeiters. Sie entbinden nicht davon, unsere Produkte grundsätzlich auf ihre Eignung für den vorgesehenen Anwendungszweck in eigener Verantwortung zu prüfen. Schadenersatz- und Gewährleistungsansprüche können bei Selbstklebeprodukten nicht anerkannt werden.

Weitere Klebebänder



★★★
PREMIUM

Das Silberne Reparatur- und Fixierband

Sehr robustes, dickes Gewebeklebeband mit sehr hoher Klebkraft, leicht abroll- und abreissbar, mit einer Stärke von 0,28 mm. Zum Fixieren von Abdeckmaterial auf rauen oder schlecht haftenden Untergründen wie Putz oder Stein, Verbinden von Folien, Reparieren von Planen oder zum Verschliessen von Kartons und Müllsäcken.

Art.-Nr.	Breite / Länge	EAN	VE
49 04 50	48 mm / 50 m	ja	16



★
STANDARD

Das Silberne Reparatur- und Fixierband

Robustes Gewebeklebeband mit sehr hoher Klebkraft. Zum kurzfristigen Fixieren von Folien auf Putz oder Stein, zum Verbinden von Folien und zum Verschliessen von Müllsäcken oder Kartons.

Art.-Nr.	Breite / Länge	EAN	VE
49 26 50	48 mm / 50 m	ja	18



Packband

Braun, Polypropylen. Gute Qualität, leise abrollbar.

Art.-Nr.	Breite / Länge	EAN	VE
49 05 60	48 mm / 66 m	ja	36



Packband

Transparent, Polypropylen. Gute Qualität, leise abrollbar.

Art.-Nr.	Breite / Länge	EAN	VE
49 05 50	48 mm / 66 m	ja	36

Cover Quick mit EASYpaper-Klebeband

Perfektes Abkleben und Abdecken in einem Arbeitsgang

Cover Quick ist in verschiedenen Verpackungsarten verfügbar. Wenn nicht anders angegeben wird Cover Quick im handlichen Spenderkarton oder einzelverschweisst im Grosskarton geliefert.



EASYpaper

Papierklebeband für Farben und Lacke (Innen)



★★
PROFI

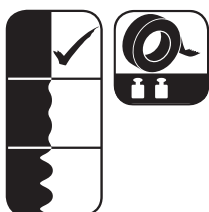

CQ Papier

Mit Feinkreppklebeband. Zum Abkleben und Abdecken von Sockelleisten, Fensterbänken u.ä. im Innenbereich.

Art.-Nr.	Breite / Länge	Kernlänge	VE
48 75 10	10 cm / 15 m	6 cm	18
48 76 20	18 cm / 25 m	10 cm	10 60
48 77 30	30 cm / 25 m	20 cm	5
48 76 23	18 cm / 25 m	10 cm	60

★★★
PREMIUM



CQ Folie Das Robuste

Mit dickem, sehr robustem und reissfestem Feinkreppklebeband. Mittlere Klebkraft und sehr hohe Reissfestigkeit. Bis zu 2 Wochen UV-beständig. Für glatte und leicht raue Untergründe Innen und Aussen.

Art.-Nr.	Breite / Länge	Kernlänge	VE
48 69 55	55 cm / 25 m	10 cm	10
48 69 27	270 cm / 16 m	20 cm	5



CQ Folie

Mit Feinkreppklebeband. Zum Abkleben und Abdecken im Innenbereich.

Lieferung im Grosskarton: siehe Art.-Nrn. 48 66 53, 48 67 53, 48 68 23.

Art.-Nr.	Breite / Länge	Kernlänge	VE
48 60 30	30 cm / 33 m	10 cm	10
48 66 50	55 cm / 33 m	10 cm	10 60
48 66 53	55 cm / 33 m	10 cm	60
48 67 40	110 cm / 33 m	20 cm	5 30
48 67 50	140 cm / 33 m	20 cm	5 30
48 67 53	140 cm / 33 m	20 cm	20
48 68 18	180 cm / 33 m	20 cm	5
48 68 21	210 cm / 20 m	20 cm	5
48 68 23	210 cm / 20 m	20 cm	30
48 68 24	240 cm / 16 m	20 cm	5
48 68 27	270 cm / 16 m	20 cm	5
48 68 28	270 cm / 20 m	20 cm	20

Unsere anwendungstechnischen Empfehlungen dienen der Unterstützung des Käufers bzw. Verarbeiters. Sie entbinden nicht davon, unsere Produkte grundsätzlich auf ihre Eignung für den vorgesehenen Anwendungszweck in eigener Verantwortung zu prüfen. Schadenersatz- und Gewährleistungsansprüche können bei Selbstklebeprodukten nicht anerkannt werden.

Cover Quick mit SUNNYpaper-Klebeband

Perfektes Abkleben und Abdecken in einem Arbeitsgang

Cover Quick ist in verschiedenen Verpackungsarten verfügbar. Wenn nicht anders angegeben wird Cover Quick im handlichen Spenderkarton oder einzelverschweisst im Grosskarton geliefert.



SUNNYpaper

Spezial Papier
für Farben und Lacke (Innen und Aussen)



★★★
PREMIUM



CQ Papier

Mit extra dünnem Spezialpapierklebeband für superflache Farbkanten. Mittlere Klebkraft und sehr hohe Nassfestigkeit. Bis zu 6 Monate UV-beständig. Für raue und leicht feuchte Untergründe Innen und Aussen.



Art.-Nr.	Breite / Länge	Kernlänge	VE
48 78 10	10 cm / 25 m	6 cm	18
48 78 20	18 cm / 25 m	10 cm	10
48 78 30	30 cm / 25 m	20 cm	5

★★★
PREMIUM



CQ Folie

Mit extra dünnem Spezialpapierklebeband für superflache Farbkanten. Mittlere Klebkraft und sehr hohe Nassfestigkeit. Bis zu 6 Monate UV-beständig. Für raue und leicht feuchte Untergründe Innen und Aussen.



Art.-Nr.	Breite / Länge	Kernlänge	VE
48 64 55	55 cm / 33 m	10 cm	10
48 64 53	55 cm / 33 m	10 cm	60
48 64 14	140 cm / 33 m	20 cm	5
48 64 13	140 cm / 33 m	20 cm	20
48 64 21	210 cm / 20 m	20 cm	5
48 64 27	270 cm / 16 m	20 cm	5

★ ★
PROFI



CQ Folie Goldband

Mit extra dünnem Spezialpapierklebeband für superflache Farbkanten. Mittlere Klebkraft und sehr hohe Nassfestigkeit.

Bis zu 8 Wochen UV-beständig. Für glatte Untergründe Innen und Aussen.

Lieferung im Grosskarton: siehe Art.-Nrn. 48 63 53, 48 63 13.

Art.-Nr.	Breite / Länge	Kernlänge	VE
48 63 55	55 cm / 33 m	10 cm	10
48 63 53	55 cm / 33 m	10 cm	60
48 63 14	140 cm / 33 m	20 cm	5
48 63 13	140 cm / 33 m	20 cm	20
48 63 21	210 cm / 20 m	20 cm	5
48 63 27	270 cm / 16 m	20 cm	5

SPEZIAL



CQ Folie Das Schonende

Mit extra dünnem Spezialpapierklebeband für superflache Farbkanten. Niedrige Klebkraft und sehr hohe Nassfestigkeit. Für empfindliche Untergründe wie Tapeten, Lacke und Lasuren.

Bis zu 3 Monaten UV-beständig.

Art.-Nr.	Breite / Länge	Kernlänge	VE
48 65 55	55 cm / 33 m	10 cm	10
48 65 14	140 cm / 33 m	20 cm	5
48 65 21	210 cm / 20 m	20 cm	5
48 65 27	270 cm / 16 m	20 cm	5

Unsere anwendungstechnischen Empfehlungen dienen der Unterstützung des Käufers bzw. Verarbeiters. Sie entbinden nicht davon, unsere Produkte grundsätzlich auf ihre Eignung für den vorgesehenen Anwendungszweck in eigener Verantwortung zu prüfen. Schadenersatz- und Gewährleistungsansprüche können bei Selbstklebeprodukten nicht anerkannt werden.

Cover Quick mit POWERtape-Klebeband

Perfektes Abkleben und Abdecken in einem Arbeitsgang

Cover Quick ist in verschiedenen Verpackungsarten verfügbar. Wenn nicht anders angegeben wird Cover Quick im handlichen Spenderkarton oder einzelverschweisst im Grosskarton geliefert.



POWERtape

Gewebeband für Farben und Putze (Innen und Aussen)



★★★
PREMIUM



CQ UVE Folie

Mit sehr dickem, robustem Gewebeklebeband mit hoher Klebkraft.
Bis zu 2 Wochen UV-beständig, Für glatte und raue Untergründe Innen und Aussen.



Art.-Nr.	Breite / Länge	Kernlänge	VE
48 55 20	55 cm / 16 m	10 cm	10
48 55 22	110 cm / 16 m	20 cm	10
48 55 24	210 cm / 16 m	20 cm	5
48 55 70	270 cm / 12 m	20 cm	5
48 55 32	320 cm / 16 m	23 cm	3

Bis 320 cm Ausfalltbreite.

★★
PROFI



CQ UV Folie

Mit dünnem, robustem Gewebeband mit mittlerer Klebkraft.
Bis zu 3 Tage UV-beständig. Für glatte Untergründe Innen und Aussen. Erzeugt flache Putz- und Farbkanten.



Art.-Nr.	Breite / Länge	Kernlänge	VE
48 96 23	55 cm / 25 m	10 cm	60
48 97 23	140 cm / 25 m	20 cm	20
48 94 27	270 cm / 16 m	20 cm	5

★★★
PREMIUM



CQ UVE Folie LDPE 0,03 mm

Mit breitem Gewebeband und besonders strapazierfähiger LDPE Folie.
VE in Folie eingeschweisst.



Art.-Nr.	Breite / Länge	Kernlänge	VE
48 98 10	55 cm / 16 m	10 cm	4

★
STANDARD



CQ UVX Folie

Mit dickem, robustem Gewebeband mit hoher Klebkraft.
Bis zu 3 Wochen UV-beständig.
Für raue Untergründe Innen und Aussen.



Art.-Nr.	Breite / Länge	Kernlänge	VE
48 95 13	55 cm / 16 m	10 cm	60
48 95 23	110 cm / 16 m	10 cm	60
48 95 33	140 cm / 16 m	10 cm	60
48 95 60	180 cm / 16 m	20 cm	5
48 95 40	210 cm / 16 m	20 cm	5
48 95 50	240 cm / 16 m	20 cm	5
48 95 27	270 cm / 16 m	20 cm	5
48 95 32	320 cm / 16 m	23 cm	3
48 95 70	270 cm / 17 m	25 cm	20

Bis 320 cm Ausfallbreite.

Unsere anwendungstechnischen Empfehlungen dienen der Unterstützung des Käufers bzw. Verarbeiters. Sie entbinden nicht davon, unsere Produkte grundsätzlich auf ihre Eignung für den vorgesehenen Anwendungszweck in eigener Verantwortung zu prüfen. Schadenersatz- und Gewährleistungsansprüche können bei Selbstklebeprodukten nicht anerkannt werden.

★ STANDARD



CQ UVX Folie HDPE 0,02 mm

Wie vor, aber mit breitem Gewebeklebeband und dicker HDPE Folie. Für schlecht haftende Untergründe und hohe Beanspruchung.
VE in Folie eingeschweisst.

Art.-Nr.	Breite / Länge	Kernlänge	VE
48 98 40	55 cm / 20 m	10 cm	5
48 98 41	140 cm / 20 m	20 cm	5
48 98 42	210 cm / 20 m	20 cm	3
48 98 43	270 cm / 20 m	20 cm	3

SPEZIAL



CQ UVXL Folie HDPE

Mit dickem, robustem Gewebeklebeband auf der Aussenseite und extra dünnem, roten Spezialpapierband auf der Innenseite. Für hohe mechanische Beanspruchung, bis zu 6 Monate UV-beständig. Für glatte Untergründe im Innen und Aussenbereich.
VE in Folie eingeschweisst.

Art.-Nr.	Breite / Länge	Kernlänge	VE
48 93 55	55 cm / 16 m	10 cm	5
48 93 14	140 cm / 16 m	20 cm	5

Folienabdeckung mit Gewebeklebeband separat für Nachfolgearbeiten entfernbar. Abklebung mit rotem Klebeband verbleibt für Nachfolgearbeiten am Untergrund.

SPEZIAL



CQ Beton- und Mauerband Folie HDPE 0,02 mm

Mit sehr breitem, robustem und sehr anschmiegsamen Gewebeklebeband mit hoher Klebkraft und dicker und robuster HDPE Folie. Bis zu 3 Wochen UV-beständig. Optimal für Abklebungen von sehr rauen und schlecht haftenden Untergründen, wie Mauersockel, Beton, Putz und Mauerwerk, auch bei Hochdruckreiniger- und Sandstrahlarbeiten.
VE in Folie eingeschweisst.

Art.-Nr.	Breite / Länge	Kernlänge	VE
48 92 55	55 cm / 16 m	20 cm	5
48 92 14	140 cm / 16 m	23 cm	3



CQ-Dispenser

Zum einfachen Abrollen und Abtrennen von Cover Quick. Mit integrierter Metall-Abreisschiene, handlich und praktisch.

Art.-Nr.	Grösse	VE
48 02 10	10 cm	4
48 02 20	20 cm	4

Dehnfuge und Abkleben in einem Arbeitsgang

Vorteilhafte Kombination von Dehnfugenband und Folie bringt Ihnen enorme Zeit- und Kostenersparnis. Die robuste HDPE Folie schützt auch bei hoher Beanspruchung. Das Dehnfugenband bleibt am Objekt und wird eingeputzt. Es entstehen keine Beschädigungen auch bei empfindlichen Untergründen.



Abkleben des Putzanschlusses mit Dehnfugenband und Schutzfolie in einem Arbeitsgang.

Schutz des Objektes durch Ausfalten und Fixieren der Schutzfolie.

Verputzen der Oberfläche - das Dehnfugenband wird eingeputzt und bildet einen sicheren Putzanschluss.

Bündiges Abschneiden des eingeputzten Dehnfugenbandes und Entfernen der Schutzfolie.



Cover Quick mit Dehnfugenband

Hochwertiges Dehnfugenband kombiniert mit Schutzfolie. Zur Herstellung von Putzanschlüssen und Schutz des Objektes in einem Arbeitsgang. Innen und aussen einsetzbar.

Art.-Nr.	Breite / Länge	VE
48 98 05	55 cm / 10 m	5

Folientüren



Folientür mit Reissverschluss

Optimaler Staubschutz durch Abtrennung der Baustelle. Schnell und einfach mit Klebeband auf Türzargen oder Folienabtrennung angebracht. Für Türbreiten ab 60 cm, wiederverwendbar.

Art.-Nr.	Grösse	VE
49 91 30	2.20 x 1.20 m	1 10



Folientür mit Reissverschluss L-Form

Optimaler Staubschutz durch Abtrennung der Baustelle. L-förmige Öffnung ermöglicht Durchfahrt mit z.B. Sackkarre, Transportwagen usw. Schnell und einfach mit Klebeband auf Türzargen oder Folienabtrennung angebracht. Für Türbreiten ab 60 cm, wiederverwendbar.

Art.-Nr.	Grösse	VE
49 91 50	2.20 x 1.20 m	1 10

Zeitsparende, individuelle Abdeckmaskenfertigung

Mit den handlichen **STORCH EasyMaskern** fügen Sie das gewünschte Abdeckmaterial schnell und einfach mit dem für die Oberfläche geeigneten Klebeband zusammen. Je nach Rollenbreite setzen Sie die entsprechende Abreissklinge für Papier oder Folie ein. Es gibt 4 Papier- und 3 Folienbreiten.

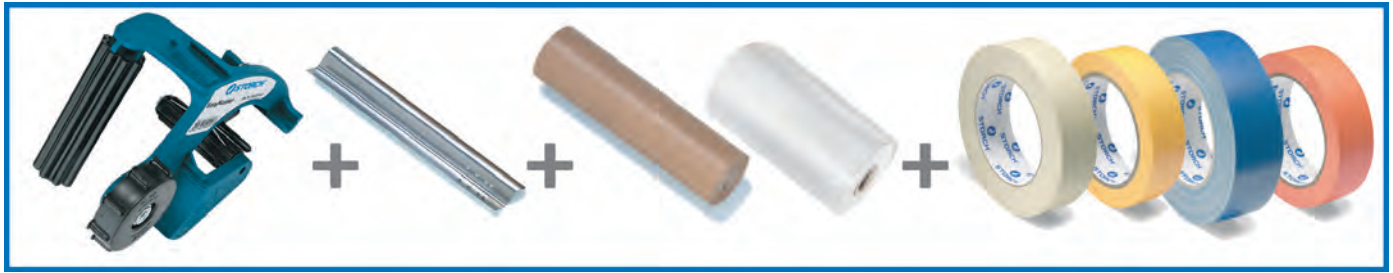

STORCH-EasyMasker

Handabdeck-Grundgerät Kunststoff

Art.-Nr.	VE
59 00 00	1



Abreissklingen für Papier

Passend auf Handabdeckgerät Kunststoff

Art.-Nr.	Breite	VE
59 00 06	15 cm	1
59 00 09	22.5 cm	1
59 00 12	30 cm	1
59 00 18	45 cm	1

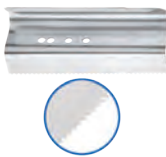

Abreissklingen für Folien und Papier

passend auf Handabdeckgerät Kunststoff

Art.-Nr.	Breite	VE
59 00 10	11.5 cm	1
59 00 20	25 cm	1



STORCH EasyMasker Metall

Handabdeck-Grundgerät Metall

Art.-Nr.	VE
59 04 00	1



Abreissklingen für Folie und Papier

Passend auf EasyMasker Metall.

Art.-Nr.	Breite	VE
59 04 01	15 cm	1
59 04 02	25 cm	1
59 04 03	45 cm	1



Abdeckpapier „stark“ für Handabdeckgeräte

Natron-Kraftpapier 50 g/m², einseitig glatt mit guter Oberflächendichte, Nass- und Reissfestigkeit.

Art.-Nr.	Breite / Länge	VE
59 00 76	15 cm / 50 m	18
59 00 79	22.5 cm / 50 m	12
59 00 82	30 cm / 50 m	9
59 00 88	45 cm / 50 m	6



Abdeckpapier „standard“ für Handabdeckgeräte

Natron-Kraftpapier 40 g/m². Einseitig glatt mit guter Oberflächendichte.

Art.-Nr.	Breite / Länge	VE
59 02 15	15 cm / 50 m	18
59 02 22	22.5 cm / 50 m	12
59 02 30	30 cm / 50 m	9

**Bodenabdeckgerät**

Für Papierrollen 30 cm Breite.

Art.-Nr.	VE
59 01 00	1

**Abdeckpapier für Bodenabdeckgerät**Natron-Kraftpapier 40 g/m².

Art.-Nr.	Breite / Länge	VE
59 01 30	30 cm / 250 m	2

Abdeckmasken für Fenster und Türen

Sollen Türen und Fenster vollflächig abgedeckt werden, dann geht das am schnellsten und einfachsten mit speziellen „Masken“-Klebebändern. Das sind doppel-seitig klebende Bänder, mit denen Sie einerseits rundum randgenau abkleben und andererseits schnell und sicher das Abdeckpapier oder die Abdeckfolie anbringen. Darüber hinaus finden Sie hier auch selbstklebende Glasschutzfolien.



Bei den Maskenbändern ist kein Klebstoff an der Streichkante, so können Pinselborsten nicht festkleben. Zeit- und Kostenersparnis durch einfaches Entfernen des Kleberschutzpapiers.

SUNNYpaper

SUNNYpaper



Maskenband SUNNYmask UV-plus

Extra dünnes, glattes Spezialpapier für superflache Farbkanten, sehr anschmiegsam. Sehr stabil und reissfest durch Faserverstärkung. Sehr formstabil durch geringe Dehnung und gleichzeitig sehr leicht abreissbar. Zur Herstellung aller Grössen von Abdeckmasken mit Folie oder Papier auf glatten und rauen Untergründen, auch zum seitlichen Fixieren von Cover Quick-Folien.

Art.-Nr.	Breite / Länge	VE
49 55 25	25 mm / 25 m	9
49 55 35	35 mm / 25 m	6

Patentiertes STORCH Produkt.

- Beidseitig klebstofffreier Randstreifen für komfortables Abkleben, unabhängig von der Positionierung der Abdeckmaske.
- Bis zu 8 Wochen UV-beständig.

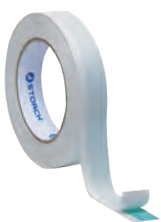

Maskenband grün

Dünnere PVC Träger mit mittlerer Klebkraft, sehr anschmiegsam, sehr leicht abrollbar und abreissbar. Klebstofffreier Randstreifen auf der Oberseite für saubere und exakte Farbkanten. Bis zu 1 Monat UV-beständig. Zur Herstellung klein- und gross-flächiger Abdeckmasken auf glatten Untergründen mit Papier oder Folie und zum seitlichen Fixieren von Cover-Quick Folien.

Art.-Nr.	Breite / Länge	VE
49 59 25	25 mm / 25 m	36
49 59 30	30 mm / 25 m	30
49 59 35	35 mm / 25 m	24



Glasschutzfolie „blau“

Vollflächig selbstklebende PE-Folie zum Schutz gegen mechanische Belastung u. Verschmutzung. Bis zu 4 Wochen UV-beständig. Für den Innen- und Aussenbereich.

Art.-Nr.	Breite / Länge	VE
49 80 25	25 cm / 100 m	3 12
49 80 50	50 cm / 100 m	1 6
49 80 99	100 cm / 100 m	1 6



Glasschutzfolie 50 µm „transparent“

Eigenschaften wie blaue Glasschutzfolie.

Art.-Nr.	Breite / Länge	VE
49 80 51	50 cm / 100 m	1 6
49 80 75	75 cm / 100 m	1 6
49 80 96	100 cm / 100 m	1 6

Unsere anwendungstechnischen Empfehlungen dienen der Unterstützung des Käufers bzw. Verarbeiters. Sie entbinden nicht davon, unsere Produkte grundsätzlich auf ihre Eignung für den vorgesehenen Anwendungszweck in eigener Verantwortung zu prüfen. Schadenersatz- und Gewährleistungsansprüche können bei Selbstklebeprodukten nicht anerkannt werden.



Glasschutzfolien-Abroller

Mit längenverstellbarem Gurt. Einfach umhängen und die Rolle einspannen. Auch für Fallrohrrersatz 56 21 00 geeignet.

Art.-Nr.	VE
49 81 00	1



VarioCover

Stufenlos ausziehbare Schutzfolie mit Selbstklebestreifen an beiden Seiten und Mittelklebzone. Bis zu 3 Monate UV-beständig. Für Innen- und Außenbereich.

Art.-Nr.	Breite / Länge	VE
49 81 12	/ 25 m	4
49 81 16	/ 25 m	4

Boden-Abdeckmaterial

Zum grossflächigen Abdecken von Böden gibt es bei STORCH neben Folien und Milchtütenpapier auch das Antirutschvlies und Saugvlies. Wählen Sie nach Ihren Anforderungen das für Sie optimale Boden-Abdeckmaterial.

Welches Material für grossflächige Bodenabdeckungen?

	FloorCover blue Premium	FloorCover weiss Premium	Superhaft-Saugvlies Premium	FloorDry weiss Saugvlies Premium	CoverStar DuraPlusW Premium	CoverStar DuraPlus Saugvlies Premium	CoverStar Dura Profi	Saugvlies grau Standard	Milchtütenpapier Premium	Folie
Atmungsaktiv	●									
Abriebfest	●	●	●	●	●	●	●	◐	●	●
Saugfähig			◐	●	●	●	●	◐		
Schutz vor Schmutz und Staub	●	●	●	●	●	●	●	●	●	◐
Schutz vor mechanischer Belastung	◐	◐	◐	●	●	●	●	◐	●	○
Rutschfest	●	●	●	●	◐	◐	◐	○		
Vermeidung von Farbiritationen		✓	✓	✓	✓					
Abwischbar	✓	✓							✓	✓
Wiederverwendbar	✓	✓	✓	✓	✓	✓	✓	✓	✓	
Innen + Aussen einsetzbar									✓	✓
Eignung: ● optimal ◐ gut ○ bedingt										

Floor Cover

SPEZIAL

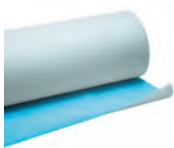

Art.-Nr.	Breite / Länge	VE
49 60 11	1 m / 50 m	1 10
49 60 17	1 m / 12,5 m	12

Antirutschvlies „Floor Cover Blue“

Der perfekte „Bodenschutz“ auch bei längerem Einsatz, für alle Böden und Treppen durch besonders hohe Rutsch- und Kratzfestigkeit. Mehrfach einsetzbar, da leicht zu säubern. Zweischichtaufbau: Oberseite aus PE-Folie: Kein Durchdringen von Farben und Flüssigkeiten, leicht zu säubern. Unterseite aus Polyesterfasern: Rutschvermeidend beschichtet, Schutz gegen mechanische Einwirkungen. Atmungsaktiv, auch für frisch verlegte Bodenbeläge.

12 Rollen 1 m x 12,5 m im praktischen Pappcontainer, 4 Container passen auf eine Euro-Palette.

★★★
PREMIUM



Antirutschvlies „Floor Cover weiss“

Eigenschaften wie Antirutschvlies „Floor Cover blue“, allerdings nicht für frisch verlegte Bodenbeläge geeignet, da nicht atmungsaktiv. Helles Vlies vermeidet Farbirritationen bei der Farbtonauswahl und Beschichtung. Palettmenge: 10 Rollen

Art.-Nr.	Breite / Länge	VE
49 60 21	1 m / 50 m	1 10 20

★
STANDARD



Antirutschvlies Basic

Art.-Nr.	Breite / Länge	VE
49 60 22	1 m x 50 m	15 30

Spezial-Saugvlies

SPEZIAL



Superhaft-Saugvlies

Selbstklebende Folienunterseite, sehr rutschfest. Saugstarke Vliesoberseite. Leicht und faltenfrei auszulegen, leicht zu schneiden, abrieb- und reissfest. Ideal zum Schutz von glatten Böden und Fliesen. Nicht für frisch verlegte Bodenbeläge geeignet, da nicht atmungsaktiv. Helles Vlies vermeidet Farbirritationen bei der Farbtonauswahl und Beschichtung.

Art.-Nr.	Breite / Länge	VE
49 60 73	1 m / 25 m	1 42
49 60 75	0,5 m / 25 m	1

0,5 m ideal zum Abkleben von Treppenstufen.

Saugvlies

SPEZIAL



Saugvlies FloorDry weiss

Extra saugstarkes Vliesmaterial, sehr fusselarm, hohe Dichte und extra reissfest. Mit einer undurchlässigen, lösungsmittelbeständigen Folie auf der Unterseite. Sehr rutschfest, leicht ausrollbar und mehrfach verwendbar. Helles Vlies vermeidet Farbtonirritation bei der Farbtonauswahl und Beschichtung.

Art.-Nr.	Breite / Länge	VE
49 61 11	1 m / 50 m	1 26
49 61 13	1 m / 25 m	1 48

★★★
PREMIUM



Saugvlies CoverStar DuraPlus weiss

Saugstarkes Baumwoll-Vliesmaterial mit einer undurchlässigen, lösungsmittelbeständigen Folie auf der Unterseite. Deutlich verbessertes Abriebverhalten und gute Reissfestigkeit. Stark verbessertes Ausrollverhalten für schnelleres Auslegen und Vermeidung von Stolperfallen.

Art.-Nr.	Breite / Länge	VE
49 61 21	1 m / 50 m	2 14 28
49 61 23	1 m / 25 m	3

★★★
PREMIUM



Saugvlies CoverStar DuraPlus

Saugstarkes Baumwoll-Vliesmaterial mit einer undurchlässigen, lösungsmittelbeständigen Folie auf der Unterseite. Deutlich verbessertes Abriebverhalten und gute Reissfestigkeit. Stark verbessertes Ausrollverhalten für schnelleres Auslegen und Vermeidung von Stolperfallen.

Art.-Nr.	Breite / Länge	VE
49 60 81	1 m / 50 m	2 14
49 60 82	2 m / 50 m	1
49 60 83	1 m / 25 m	3

★★
PROFI**Saugvlies CoverStar Dura**

Saugstarkes Baumwoll-Vliesmaterial mit einer undurchlässigen, lösungsmittelbeständigen Folie auf der Unterseite. Sehr rutschfest, mehrfach einsetzbar. Extra hohe Dichte, sehr reissfest. Einfach und faltenfrei auszulegen.

Art.-Nr.	Breite / Länge	VE
49 60 91	1 m / 50 m	3 24
49 60 93	1 m / 25 m	5

★
STANDARD**Saugvlies grau 220g**

Saugstarkes Baumwoll-Vliesmaterial mit einer undurchlässigen, lösungsmittelbeständigen Folie auf der Unterseite. Flächengewicht 220 g/m². Rutschfest, mehrfach einsetzbar. Palettmenge: 18 Rollen

Art.-Nr.	Breite / Länge	VE
49 60 61	1 m / 50 m	2 18
49 60 63	1 m / 25 m	1

Sonstiges Abdeckmaterial

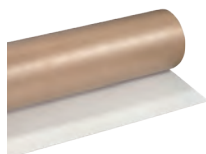
★★★
PREMIUM**Milchtütenpapier, 50 m²**

Extra robustes, beidseitig laminiertes Milchtütenpapier. Flächengewicht 280 g/m². Schnell und faltenfrei auszulegen, leicht zu reinigen, abkehr- und abwischbar, mehrfach verwendbar. Kein Aufweichen bei Feuchtigkeitseinwirkung, ideal im Aussenbereich z.B. unter Gerüsten.

Art.-Nr.	Breite	VE
49 61 50	1.2 - 1.35 m	35

★★★
PREMIUM**Abdeckpapier selbstklebend**

Abdeckpapier, vollflächig selbstklebend, glatt. Flächengewicht 50 g/m²

Art.-Nr.	Breite / Länge	VE
49 62 10	7.5 cm / 50 m	24
49 62 20	15 cm / 50 m	12
49 62 30	22.5 cm / 50 m	12
49 62 40	30 cm / 50 m	9

**Schutzdecke**

Robuste Nähwirkdecke aus Baumwoll- und Synthetikfasern für Transport oder kurzzeitiges Abdecken. Gekettelte Ränder verhindern ein Ausfransen der Decke, die Oberfläche ist ungeraut und dadurch nicht flusend.

Art.-Nr.	Breite / Länge	VE
49 91 15	1.5 m / 2 m	1 10

Plane HDPE

HDPE-Qualitätsvorteile (HDPE = High Density Polyethylen)

Dünne, reissfeste Qualität, höhere Reißfestigkeit gegenüber LDPE bei gleicher Stärke, damit weniger Rohstoffverbrauch, also umweltfreundlicher.

LDPE-Qualitätsvorteile (LDPE = Low Density Polyethylen)

Weicher und anschmiegsamer als HDPE.



HDPE Fine 7

Abdeckplane 7 µm, gefaltet, 20 und 50 m².

Art.-Nr.	Breite / Länge	VE
49 90 20	4 m / 5 m	20 1'440
49 90 50	4 m / 12.5 m	10 640



HDPE Fine 10

Abdeckplane 10 µm, gefaltet, 20 und 50 m².

Art.-Nr.	Breite / Länge	VE
49 92 20	4 m / 5 m	20 1'120
49 92 50	4 m / 12.5 m	10

Plane LDPE



LDPE Fine 10

Abdeckplane 10µm, gefaltet, 20 und 50 m².

Art.-Nr.	Breite / Länge	VE
49 96 20	4 m / 5 m	20 1'400
49 96 50	4 m / 12.5 m	10



LDPE Medium 20

Malerplane 20µm, gefaltet, 20 und 50 m².

Art.-Nr.	Breite / Länge	VE
49 98 20	4 m / 5 m	20
49 98 50	4 m / 12.5 m	10



LDPE Strong 50

Bauplane 50 µm, gefaltet, 20 und 50 m².

Art.-Nr.	Breite / Länge	VE
49 95 20	4 m / 5 m	10
49 95 50	4 m / 12.5 m	5

Rollenfolie HDPE



HDPE Fine 7
 Abdeckfolie 7 µm, 2 m Breite auf 50 cm gefaltet, 100 m².

Art.-Nr.	Breite / Länge	VE
49 86 50	2 m / 50 m	10 320



HDPE Fine 10
 Abdeckfolie 10 µm

Art.-Nr.	Breite / Länge	VE
49 97 25	4 m / 25 m	24 384



HDPE Fine 10
 Abdeckfolie 10µm, 2 m Breite auf 50 cm gefaltet, 100 m².







Art.-Nr.	Breite / Länge	VE
49 93 50	2 m / 50 m	24 240



HDPE Fine 10
 Abdeckfolie 10 µm, 2 m Breite auf 100 cm gefaltet, 200 m².

Art.-Nr.	Breite / Länge	VE
49 93 20	2 m / 100 m	1 10

Rollenfolie LDPE

	LDPE Medium 18 Malerfolie 18 µm, 2 m Breite auf 100 cm gefaltet, 200 m ² .	Art.-Nr. 49 94 03	Breite / Länge 2 m / 100 m	VE 1
	LDPE Medium 30 Malerfolie 30 µm, auf 100 cm gefaltet.	Art.-Nr. 49 94 05	Breite / Länge 2 m / 100 m	VE 1
	LDPE Medium 30 Stärke: 30 µm, 4 m Breite auf 100 cm gefaltet, 400 m ² .	Art.-Nr. 499440	Breite / Länge 4 m / 100 m	VE 1
	LDPE Strong 50 Baufolie 50 µm, auf 100 cm gefaltet.	Art.-Nr. 49 94 50	Breite / Länge 2 m / 50 m	VE 1 85
	Die „DICKE“ Stärke: ca. 0,05 mm, 4 m Breite auf 100 cm gefaltet, 200 m ² .	Art.-Nr. 49 94 55	Breite / Länge 4 m x 50 m	VE 1 50
	LDPE Strong 60 Baufolie 60 µm, 2 m Breite auf 100 cm gefaltet, 100 m ² .	Art.-Nr. 49 94 10	Breite / Länge 2 m / 50 m	VE 1 85
	LDPE Heavy Duty 100 Baufolie 100 µm, 4 m Breite auf 100 cm gefaltet, 100 m ² .	Art.-Nr. 49 94 20	Breite / Länge 4 m / 25 m	VE 1
	LDPE Heavy Duty 200 Baufolie 200 µm, 4 m Breite auf 100 cm gefaltet, 100 m ² .	Art.-Nr. 49 99 25	Breite / Länge 4 m / 25 m	VE 1

Die angegebenen Preise für Folien sind abhängig von aktuellen Rohstoffpreisen.
Bei gravierenden Rohstoffpreisveränderungen behalten wir uns eine kurzfristige Preisanpassung vor.

Öko-Recycling Planen und Folien LDPE

Öko-Recycling Folien schonen die Umwelt, da sie aus wiederverwertetem Kunststoff-Granulat hergestellt werden. Die Farbgebung der Planen und Folien kann schwanken, sie sind jedoch immer lichtdurchlässig (= transluzent).



Eco-LDPE Strong 40

Bauplane 40 µm, transluzent, gefaltet, 20 qm

Art.-Nr.	Breite / Länge	VE
49 95 25	4 m / 5 m	10



Eco-LDPE Strong 50

Baufolie 50 µm, 2 m Breite auf 100 cm gefaltet, 100 m².

Art.-Nr.	Breite / Länge	VE
49 94 52	2 m / 50 m	1



Eco-LDPE Heavy Duty 100

Baufolie 100 µm, transluzent, 2 m Breite auf 100 cm gefaltet, 100 m².

Art.-Nr.	Breite / Länge	VE
49 94 22	2 m / 50 m	1

Maler-und Gipsfolie LDPE



LDPE Heavy Duty 100

Maler u. Gipsfolie 100 µm, gesandet, rutschfest, 2 m Breite auf 100 cm gefaltet, 100 m².

Art.-Nr.	Breite / Länge	VE
49 94 25	2 m / 50 m	1 50

Die angegebenen Preise für Folien sind abhängig von aktuellen Rohstoffpreisen. Bei gravierenden Rohstoffpreisveränderungen behalten wir uns eine kurzfristige Preisanpassung vor.

Perfekter Untergrund, perfektes Finish.

Ob Schleifen, Putzauftrag oder WDVS – mit den Lösungen von STORCH zur Untergrundbearbeitung erhalten Sie ein Arbeitsergebnis, das nicht nur von Grund auf sauber, sondern auch rundum wirtschaftlich ist.



Untergrund bearbeiten

Ihr Wissensvorsprung

Das ISOTECH-System bietet Ihnen alle Werkzeuge zur WDVS-Verarbeitung. Das dazugehörige Know-how holen Sie sich im ISOTECH-Praxistraining vor Ort in Ihrem Betrieb.

Fragen Sie Ihren Verkaufsberater im Aussendienst und vereinbaren Sie einen Termin.

Ihre Vorteile auf einen Blick

- Grosses Schleifmittel- und Schleifgerätesortiment für alle Anwendungen
- Komplettsortiment für Putz- und Spachtelverarbeitung
- STORCH-Hochdruck-Krake® für die effiziente Reinigung
- Werkzeuge für alle Trockenbauarbeiten
- STORCH-Dämmplattenschneider für hochpräzise Zuschnitte
- WDVS-Schablone für noch präzisere WDVS-Verarbeitung

Untergrund bearbeiten

Schleifgeräte	50
Wand- und Deckenschleifer	
Spider® 2800 L	55
Maschinenschleifmittel	58
Sonstige Schleifmittel	61
Handschleifer	65
Hochdruck-Krake®	67
Hochdruckreiniger	72

Farben entfernen und entrostern	74
Entstauben und reinigen	77
Malerspachtel	81
Japanspachtel	83
Metall-Kellen, Stuckateurspachtel und Kardätschen	85
Kunststoffkellen, Reibebretter und Werkzeuge zur Putzverarbeitung	91

Flächen- und Fassadenspachtel	97
Misch- und Rührgeräte	103
Kartuschenpistolen	106
Werkzeuge für den Trockenbau	109
Dämmplatten-Schneidgeräte	112
Sonstige Handwerkzeuge für WDVS und Dämmung im Trockenbau	118

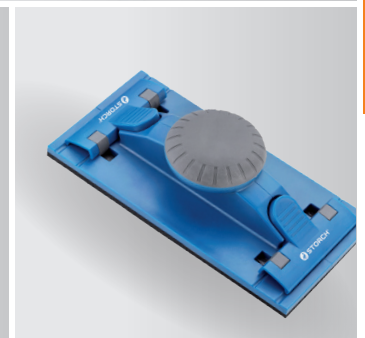
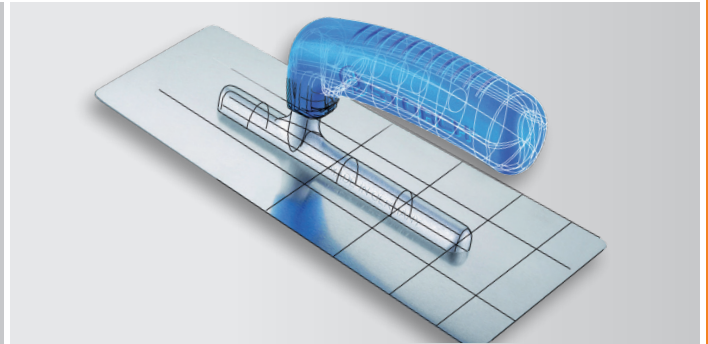

Das ISOTECH-System

- Mit allen wichtigen WDVS-Werkzeugen und -Geräten
- Werkzeuge übersichtlich und materialschonend aufbewahrt

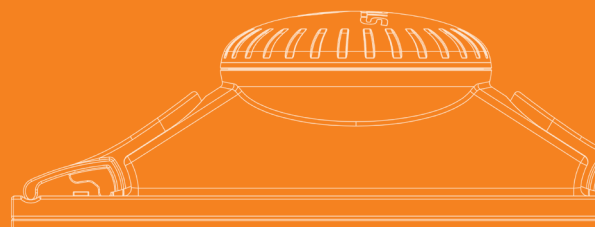
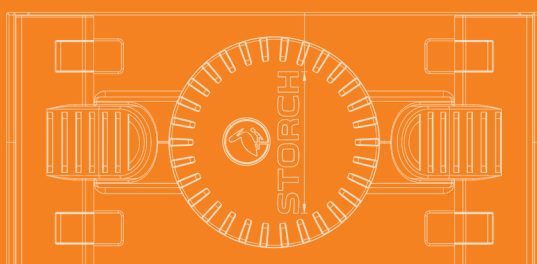

Schleifgeräte

Schleifgeräte für kleinere Flächen

Handlich und leistungsstark bei allen Schleifvorgängen für perfekte Lackierungen

Kabelgebundene Schleifgeräte:

- Gewichts- und vibrationsoptimiert für ermüdungsarmes Arbeiten
- Hocheffiziente Eigenabsaugung mit Staubfilter-Kassette oder optionaler Anschluss an Schleifsauger
- Grosser Arbeitsradius durch 4 m langes Kabel

Akku-Geräte:

- Kompakte Gehäuse für ergonomisch ausgeführte Schleifarbeiten
- Absaugstutzen zum Anschluss an einen Schleifsauger
- 2 Li-Ion Akkus und Schnell-Ladegerät im Lieferumfang für unterbrechungsfreies Arbeiten



Schwingschleifer Delta 100

Kompakter Deltaschleifer für kleine und mittlere Flächen mit schwer erreichbaren Stellen. Ideal geeignet für Türen, Fenster, Treppengeländer etc. Inkl. Hochleistungs-Staubfilter-Kassette mit integriertem Filtereinsatz. Drehzahl regelbar von 8.000 - 13.000 U/min Ø Klett-Schleifteller: 100 x 147 mm Gewicht: 1,15 kg
Art.-Nr. 62 13 11: Schwingschleifer Delta 100 im System

Art.-Nr.	Leistung / Ø Schleifhub	VE
62 13 10	200 Watt / 2 mm	1
62 13 11	200 Watt / 2 mm	1

Ersatz-Klett-Schleifschuh für Schwingschleifer Delta 100

Art.-Nr.	Grösse	VE
62 13 19	100 x 147 mm	1



Art.-Nr.	Leistung / Ø Schleifhub	VE
62 13 20	200 Watt / 2 mm	1
62 13 21	200 Watt / 2 mm	1

Schwingschleifer Quadra 80

Kompakter Deltaschleifer für kleine und mittlere Flächen mit schwer erreichbaren Stellen. Ideal geeignet für Türen, Fenster, Treppengeländer etc. Inkl. Hochleistungs-Staubfilter-Kassette mit integriertem Filtereinsatz. Drehzahl regelbar von 8.000 - 13.000 U/min Ø Klett Schleifteller: 80 x 130 mm Gewicht: 1,15 kg Art.-Nr. 62 13 21: Schwingschleifer Quadra 80 im Systainer.

Ersatz-Klett-Schleifschuh für Schwingschleifer Quadra 80

Art.-Nr.	Grösse	VE
62 13 29	80 x 130 mm	1



Art.-Nr.	Leistung / Ø Schleifhub	VE
62 13 30	200 Watt / 2 mm	1
62 13 31	200 Watt / 2 mm	1

Exzenterschleifer Omega 125

Kompakter Exzenterschleifer für Zwischen- und Feinschliff kleiner und mittlerer Flächen. Universal nutzbar zum Schleifen von Holz, Kunststoffen, Gips und lackierten Flächen, Feinschleifen von Grundanstrichen, Vorbereitung der Lackierung von Blechen. Inkl. Hochleistungs-Staubfilter-Kassette mit integriertem Filtereinsatz. Drehzahl regelbar von 8.000 - 13.000 U/min. Ø Klett-Schleifteller: 125 mm. Gewicht: 1,15 kg. Art.-Nr. 62 13 31: Exzenterschleifer Omega 125 im Systainer.

**Ersatz-Klett-Schleifschuh für
Exzenterschleifer Omega 125**

Art.-Nr.	Durchmesser Ø	VE
62 13 39	125 mm	1



Exzenterschleifer Omega 150

Kompakter Exzenterschleifer für Grob-, Zwischen- und Feinschliff mittlerer bis grosser Flächen. Universal nutzbar zum Schleifen von Holz, Kunststoffen, Gips und lackierten Flächen, Feinschleifen von Grundanstrichen, Vorbereitung der Lackierung von Blechen. Inkl. Hochleistungs-Staubfilter-Kassette, Absaugstutzen mit 29 mm Aussendurchmesser. Drehzahl regelbar von 5.000 - 10.000 U/min. Ø Klett-Schleifteller: 150 mm. Gewicht: 2,1 kg.
Art.-Nr. 62 13 41: Exzenterschleifer Omega 150 im Systainer.

Art.-Nr.	Leistung / Ø Schleifhub	VE
62 13 40	450 Watt / 5 mm	1
62 13 41	450 Watt / 5 mm	1

**Ersatz-Klett-Schleifschuh für
Exzenterschleifer Omega 150**

Art.-Nr.	Durchmesser Ø	VE
62 13 49	150 mm	1



Art.-Nr.	Grösse	VE
62 00 10	100 x 147 mm	1

Akku-Schleifer Delta 10,8 V

Leistungsstarker, kompakter Akkuschleifer mit Akku-Ladestands-Anzeige und LED-Licht zum Ausleuchten des Arbeitsbereiches. Ideal für rationelle Schleifarbeiten auf z.B. Holz, Metall und Kunststoff. Angenehmes Arbeiten durch ergonomische Form und 2K-Gehäuse.
 Technische Daten: 10,8V, 1,3 Ah, 10.000 U/min., Schleifhub 0,75 mm, Schleifplatte für Deltaschleifpapier 100 x 147 mm mit Klettbefestigung.
 Lieferumfang: Transporttasche, 2 Li-Ion Akkus, 30-min.- Schnellladegerät, Staubabsaug-Adapter. Optimaler Anschluss an alle gängigen Staubsauger mit Gummisaugdüse DN35, Art.-Nr. 65 15 42 (nicht im Lieferumfang).
 Passende Schleifmittel finden Sie unter Art.-Nr. 47 54 ...

Ersatz-Akku - identisch für Akku-Schleifer Delta, -VarioTool und Schrauber 10,8 V - siehe unter Art.-Nr. 62 00 30.



Art.-Nr.	Grösse	VE
62 00 20	93 x 93 x 93 mm	1

Akku-VarioTool 10,8 V

Leistungsstarkes und kompaktes Multifunktions-Akkugerät für Schleif-, Fräs-, Trenn-, Säge- und Abschabearbeiten z.B. auf Holz, Metall, Gipskarton und Kunststoff. Angenehmes Arbeiten durch ergonomische Griff-Form und 2 K Gehäuse. Mit LED-Licht zum Ausleuchten des Arbeitsbereiches.
 Technische Daten: 10,8V, 1,3 Ah, 15000 U/min.,
 Lieferumfang: Transporttasche, 2 Li-Ion Akkus, 30-min. Schnellladegerät, Absaug-Adapter und 6-teiliger Werkzeugsatz wie nachfolgend im Zubehörprogramm beschrieben. Optimaler Anschluss an alle gängigen Staubsauger mit Gummisaugdüse DN35, Art.-Nr. 65 15 42 (nicht im Lieferumfang).
 Passendes Klett-Schleifpapier 93 x 93 x 93 mm finden Sie unter Art.-Nr. 47 55..



Art.-Nr.	Spannung	VE
62 00 30	10.8 V	1

Ersatz-Akku für Akku-VarioTool, -Delta-Schleifer und -Schrauber 10,8 V



Klettschleifplatte, gelocht für Akku-VarioTool

Dreiecksform, aus Kunststoff gelocht.

Art.-Nr.	Grösse	VE
62 00 17	93 x 93 x 93 mm	1



Halbkreissägeblatt für Akku-VarioTool

Für Sägearbeiten in Holz, Metall, Gipskarton und Kunststoff.

Art.-Nr.	Durchmesser Ø	VE
62 00 22	79 mm	1



Sägeblatt gerade für Akku-VarioTool

Geschränkte Verzahnung. Für Trennschnitte in Holz, Metall, Gipskarton und Kunststoff.

Art.-Nr.	Schnittbreite	VE
62 00 26	32 mm	1



Spachtelvorsatz für Akku-VarioTool

Aus Metall, steif. Zum Entfernen und Abschaben von Teppich-, Fliesen- Kleberresten sowie Altanstrich etc. auf kleineren Flächen.

Art.-Nr.	Breite	VE
62 00 21	51 mm	1



Dreiecksraspel für Akku-VarioTool

Dreiecksform. Hartmetall bestückt. Gelocht. Zum Grobschliff auf Stein, Beton, Spachtelmasse, Fliesenkleber und Holz.

Art.-Nr.	Grösse	VE
62 00 23	78 x 78 x 78 mm	1

Wand- und Deckenschleifer Spider®

Hoch hinaus und effizient auf grossen Flächen

- Vielseitig einsetzbar, z.B. bei Putz -, Spachtel -, Trockenbau - und WDVS - Arbeiten
- Arbeitshöhen bis 3 m ohne Leiter mit Langversion
- Bequemes Arbeiten unter beengten Verhältnissen mit Kurzversion
- Vermeidung von Ausfallzeiten durch im Eigenservice einfach zu erneuernde Kohlen



Leichtere Bedienung durch digitales Display 2800 L



Leichte Randbearbeitung durch variabel verstellbaren Kantenausschnitt beim Spider® 2800 L



Direktantrieb mit bürstenlosem Motor



Optionale Verlängerung für den leichteren Einsatz an hohen Wänden und Decken



Wand- und Deckenschleifer Spider® 2800 L

Zum Schleifen von Wand- und Deckenflächen sowie gespachtelter Gipskartonplatten im Trockenbau im Innenbereich. Flexibler Schleifkopf ohne Welle zum Arbeiten an Wand und Decke. Bürstenloser Motor mit Konstantgeschwindigkeitselektronik für gleichmässiges Arbeiten. Digitales Display zur Drehzahlregulierung und Betriebsstundenanzeige. Randnahe Schleifen durch variabel verstellbaren Kantenausschnitt.

Technische Daten: Länge 1,43 m, 450 W, 230 V/50 Hz, Leerlaufdrehzahl: 1000-1600 U/min., Schleifscheiben: Ø 225 mm, Gewicht: 2,86 kg.

Lieferumfang: Wand- und Deckenschleifer mit Klettschleifteller, 4 m Anschlusskabel und Transporttasche.

Art.-Nr.	VE
62 56 00	1



Verlängerung für Wand- und Deckenschleifer Spider® 2800 L

Für Arbeiten an hohen Wänden und Decke.
Verlängerung der Reichweite um bis zu 50 cm.

Art.-Nr.	Durchmesser Ø	VE
62 56 20	3,2 cm	1



Klettschleifteller für Wand- und Deckenschleifer Spider®2800 L

Art.-Nr.	Durchmesser Ø	VE
62 56 05	225 mm	1



Wandschleifer „Spider® XS“

Randnahes Schleifen ohne Nacharbeiten von gespachtelten Gipskartonplatten in sehr beengten Räumen oder von WDVS-Platten auf dem Gerüst. Lieferumfang: 4 m Saugschlauch mit Bajonettanschluss, 3 m Anschlusskabel, Werkzeugzange, Transport- und Aufbewahrungskoffer. Technische Daten: 1,2 kW, 230 V/50 Hz, Leerlaufdrehzahl: 650-1.300 U/min., Schleifscheiben: Ø 225 mm, Gewicht: 3,16 kg.

Art.-Nr.	Durchmesser Ø	VE
62 15 00	225 mm	1



Ersatz-Klettschleifteller für Wand- und Deckenschleifer „Spider®“ , „Spider® S“ und „Spider® XS“

Art.-Nr.	Durchmesser Ø	VE
62 45 05	225 mm	1

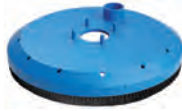

Ersatz-Bürstenkranz für Wand- und Deckenschleifer „Spider®“ und „Spider® S“

Art.-Nr.	VE
62 45 10	1



Art.-Nr.	VE
65 25 50	1

Staubklasse M

Nass-Trocken-Sauger, Staubklasse M. Sensorgesteuerte Rüttler-Automatik für kontinuierliche Reinigung des Filters während des Saugvorganges. Dadurch kein Saugkraftverlust, speziell bei Arbeiten mit grossem Staubaufkommen. Saugleistung stufenlos einstellbar, optische und akustische Filterkontrollanzeige.

Lieferumfang: Sauger mit Vlies-Filterbeutel (1 x), PE-Filterbeutel (1x), 4 m antistatischer Saugschlauch mit Saugkraftregulierung, 2 x Saugrohr mit Nass-Trocken-Bodendüse, Ø 35 mm Werkzeugmuffe für Maschinenanschluss.

Technische Daten: Leistung 1380 W, 230 V/50 Hz, 6 A, Anschluss-Steckdose: max. 2 kW, Behältervolumen: 30 l.

Maschinenschleifmittel

Klett-Schleifpapier FineXX®Star multi

Das Klett-Schleifpapier FineXX®STAR multi von STORCH hat eine universell einsetzbare Lochung, die auf jedes Gerät passt, unabhängig von Position und Anzahl der Löcher in den Schleiftellern und -platten. Sie müssen nicht für jedes Gerät gleicher Abmessung spezielles Schleifpapier bevorraten.

Das ermöglicht eine hohe Ersparnis bei den Lagerkosten und vermeidet unnötiges Suchen.

Das Schleifkorn von STORCH FineXX®STAR multi besteht aus spezialgehärtetem Korund, teilweise Stearat beschichtet auf extra starkem Papier-Träger.

Klett-Schleifpapier FineXX®STAR multi	Herkömmliches Schleifsystem Schleifscheibe mit 6- oder 8-Loch
<p>Schleifstaub Schleifstaub</p> <p>Ganzflächige und kontinuierliche Staubabsaugung</p>	<p>Schleifstaub Schleifstaub</p> <p>Keine ganzflächige Staubabsaugung</p>
<ul style="list-style-type: none"> • Hohe Schleifleistung, besonders im Feinkornbereich, durch permanente und ganzflächige Staubabsaugung • Deutlich weniger Zusetzen beim Schleifen aller Farben (Acryl, Öl, Kunstharz) • Viel höhere Standzeiten als vergleichbare Produkte, man spart Zeit und Material • Geringe Schleiftemperatur durch den Luftstrom über der gesamten Schleiffläche schont die Klett-Schleifteller 	

★★★
PREMIUM



Multiloch-Schleifmittel für Schwingschleifer klein

80 x 133 mm z.B. STORCH Quadra 80, Art.-Nr. 62 13 20. P40 + P60 Farbe Braun, ab P80 Farbe Beige.

Art.-Nr.	Körnung	VE
47 51 04	P 40	25
47 51 06	P 60	25
47 51 08	P 80	25
47 51 10	P 100	25
47 51 12	P 120	25
47 51 15	P 150	25
47 51 18	P 180	25
47 51 24	P 240	25

★★★
PREMIUM



Multiloch-Schleifmittel für Delta-Schwingschleifer

100 x 147 mm. Z.B. STORCH Delta 100, Art.-Nr. 62 13 10, STORCH Akku-Delta 10.8 V, Art.-Nr. 62 00 10. P40 + P60 Farbe Braun, ab P80 Farbe Beige.

Art.-Nr.	Körnung	VE
47 54 04	P 40	25
47 54 06	P 60	25
47 54 08	P 80	25
47 54 10	P 100	25
47 54 12	P 120	25
47 54 15	P 150	25
47 54 18	P 180	25
47 54 24	P 240	25

★★★
PREMIUM



Multiloch-Schleifmittel für Dreieckschleifer

93 x 93 x 93 mm z.B. STORCH Akku-Vario-Tool 10.8 V, Art.-Nr. 62 00 20. P40 + P60 Farbe Braun, ab P80 Farbe Beige.

Art.-Nr.	Körnung	VE
47 55 04	P 40	25
47 55 06	P 60	25
47 55 08	P 80	25
47 55 10	P 100	25
47 55 12	P 120	25
47 55 18	P 180	25

★★★
PREMIUM



Multiloch-Schleifmittel für Exzenter-Schleifer

Ø 128 mm z.B. STORCH Omega 125, Art.-Nr. 62 13 30. P40 + P60 Farbe Braun, ab P80 Farbe Beige.

Art.-Nr.	Körnung	VE
47 57 04	P 40	25
47 57 06	P 60	25
47 57 08	P 80	25
47 57 10	P 100	25
47 57 12	P 120	25
47 57 18	P 180	25
47 57 24	P 240	25

★★★
PREMIUM



Multiloch-Schleifmittel für Exzenter-Schleifer

Ø 150 mm z.B. STORCH Omega 150, Art.-Nr. 62 13 40. P40 + P60 Farbe Braun, ab P80 Farbe Beige.

Art.-Nr.	Körnung	VE
47 56 04	P 40	25
47 56 06	P 60	25
47 56 08	P 80	25
47 56 10	P 100	25
47 56 12	P 120	25
47 56 15	P 150	25
47 56 18	P 180	25
47 56 24	P 240	25

★★★
PREMIUM

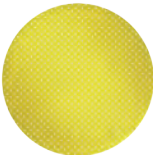

FineXX®STAR multi Klett-Schleifpapier für Rundscheifer

Ø 225 mm z.B. alle STORCH Spider®-Modelle und Schleifgiraffe, STORCH „Allrounder“, Art.-Nr. 43 12 50.

Art.-Nr.	Körnung	VE
47 58 04	P 40	25
47 58 06	P 60	25
47 58 08	P 80	25
47 58 10	P 100	25
47 58 12	P 120	25
47 58 15	P 150	25
47 58 18	P 180	25
47 58 22	P 220	25

Sonstige Klett-Schleifmittel

★★★
PREMIUM



Styropor-Schleifmittel

Ø 225 mm, für alle Spider®-Modelle, „Allrounder“, Art.-Nr. 43 12 50 und Schleifgiraffe. Zum Schleifen von Styropor, z.B. bei WDVS.

Art.-Nr.	Körnung	VE
47 58 16	P 16	10

★★★
PREMIUM



Klett-Schleifgitter

Ø 225 mm Schleifkorn: Siliciumkarbid. Für alle Spider®-Modelle, „Allrounder“, Art.-Nrn. 43 12 25 + 43 12 50 und Schleifgiraffe. Zum Schleifen gespachtelter Gipskartonwände.

Art.-Nr.	Körnung	VE
47 59 08	P 80	25
47 59 10	P 100	25

Klett-Feinschleifgitter FineXX®Net

Schleifkorn: Aluminiumoxid auf speziellem Nylon-Netz mit Spezialbindung. Mit sehr hoher Schleifleistung und sehr guten Standzeiten. Für Grob- bis Feinschliff von Lack-, Füller- und Kunststoffoberflächen. Ideal auch für Wasserlacke.

★★★
PREMIUM



FineXX®Net Klett-Feinschleifgitter für Exzenter-Schleifer

Ø 150 mm

Art.-Nr.	Körnung	VE
47 95 08	P 80	25
47 95 10	P 100	25
47 95 12	P 120	25
47 95 15	P 150	25
47 95 18	P 180	25
47 95 24	P 240	25



Schutzauflage für Exzenter-Schleifer

Ø 150 mm. Zum Schutz des Schleiftellers auch bei hoher Drehzahl.

Art.-Nr.	VE
47 73 00	1

★★★
PREMIUM



FineXX®Net Klett-Feinschleifgitter für Rund-Schleifer

Ø 225 mm, für alle Spider®-Modelle und Handschleifer „Allrounder“, Art.Nr. 43 12 50. Ideal zum Schleifen gespachtelter Gipskartonwände.

Art.-Nr.	Körnung	VE
47 96 08	P 80	25
47 96 10	P 100	25
47 96 12	P 120	25
47 96 18	P 180	25
47 96 24	P 240	25

Für Winkelschleifer



Klett-Schleifscheiben

Ø 115 mm, starke Papierscheiben mit Kunstharz-gebundener Edelkorund-Bestreuung.

Art.-Nr.	Körnung	VE
47 66 04	P 40	50
47 66 06	P 60	50
47 66 08	P 80	50

Sonstige Schleifmittel

Schleifpapier

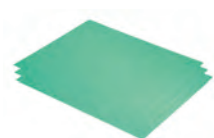

FineXX®STAR Schleifpapier

230 x 280 mm, Blattware, flexibler Papierträger. Schleifkorn: Alu-Oxyd, halboffene Streuung. Besonders geeignet für thermoplastische Oberflächen und wasserlösliche Acryl- und Lösemittellacke. Ab P 80 zusätzlich Stearatbeschichtet. Vorteile: sehr flexibel, kein Zusetzen. 1 Pack = 10 Blatt

Art.-Nr.	Körnung	VE
47 20 06	P 60	1 5
47 20 08	P 80	1 5
47 20 10	P 100	1 5
47 20 12	P 120	1 5
47 20 15	P 150	1 5
47 20 18	P 180	1 5
47 20 24	P 240	1 5

★★★
PREMIUM



FineXX®STAR Schleifpapier

115 mm x 25 m, Rolle. Eigenschaften wie Art.-Nr. 47 20 .. .

Art.-Nr.	Körnung	VE
47 22 06	P 60	1
47 22 08	P 80	1
47 22 10	P 100	1
47 22 12	P 120	1
47 22 15	P 150	1
47 22 18	P 180	1
47 22 24	P 240	1

★★★
PREMIUM



FineXX®STAR Schleifpapier

95 mm x 25 m, Rolle. Eigenschaften wie Art.-Nr. 47 20 .. .

Art.-Nr.	Körnung	VE
47 24 06	P 60	1
47 24 08	P 80	1
47 24 10	P 100	1
47 24 12	P 120	1
47 24 15	P 150	1
47 24 18	P 180	1
47 24 24	P 240	1

★★
PROFI**FineXX@TOP Schleifpapier**

230 x 280 mm Blattware, robuster
Papierträger, Alu-Oxyd, offene Streuung.
Zum Entfernen alter Anstriche, Schleifen von
Holzoberflächen und Putzen. 1 Pack = 10 Blatt

Art.-Nr.	Körnung	VE
47 44 04	P 40	1 5
47 44 06	P 60	1 5
47 44 08	P 80	1 5
47 44 10	P 100	1 5
47 44 12	P 120	1 5
47 44 15	P 150	1 5
47 44 18	P 180	1 5
47 44 24	P 240	1 5

★★
PROFI**FineXX@TOP Schleifpapier**

115 mm x 50 m Rolle, robuster Papierträger,
Alu-Oxyd, offene Streuung. Zum Entfernen
alter Anstriche, Schleifen von Holzoberflächen
und Putzen.

Art.-Nr.	Körnung	VE
47 45 04	P 40	1
47 45 06	P 60	1
47 45 08	P 80	1
47 45 10	P 100	1
47 45 12	P 120	1
47 45 15	P 150	1
47 45 18	P 180	1
47 45 24	P 240	1

SPEZIAL

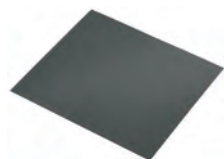
**FineXX@Aqua Schleifpapier**

230 x 280 mm Blattware für Nassschliff,
Alu-Oxyd, geschlossene Streuung.
1 Pack = 10 Blatt.

Art.-Nr.	Körnung	VE
47 18 12	P 120	1 5
47 18 18	P 180	1 5
47 18 22	P 220	1 5
47 18 24	P 240	1 5
47 18 32	P 320	1 5
47 18 40	P 400	1 5
47 18 60	P 600	1 5



Schleifpapier-Rollenhalter

Für drei Rollen bis 115 mm Breite und 50 m Länge. Mit Einzelaufhängung für leichtes Auswechseln und Klemmvorrichtung gegen unbeabsichtigtes Abspulen der Rollen.
Ausführung: Robustes, pulverbeschichtetes Stahlblech, mit Befestigungsmaterial.
Abmessungen: 465 x 420 x 195 mm (H x B x T). Gewicht: ca. 4 kg.

Art.-Nr.	Abmessung	VE
47 40 00	465 x 420 x 195 mm	1

Schleifvlies



Schleifvlies-Rolle

115 mm x 10 m, Aluminiumoxid, für Farbe, Lasur, Rost und Spachtelfugen bei Trockenbau. Für Grob- bis Feinschliff.

Art.-Nr.	Körnung	VE
47 62 10	K 3 = grob	1
47 62 28	K 2 = mittel	1
47 62 40	K 1 = fein	1
47 64 40	K 0 = extra fein	1



Schleifvlies-Pads

100 mm x 150 mm. Eigenschaften wie Schleifvlies-Rollen, Art.-Nr. 47 62 ...

Art.-Nr.	Körnung	VE
47 62 01	K 3 = grob	10
47 62 02	K 2 = mittel	10
47 62 03	K 1 = fein	10
47 62 04	K 0 = extra fein	10

Schleif-Gitter



Schleif-Gitter

115 x 285 mm. Geeignet für Handschleifer bis 105 mm Breite. (1 Pack = 5 Stück).

Art.-Nr.	Körnung	VE
47 06 08	P 80	1
47 06 12	P 120	1
47 06 18	P 180	1



Schleif-Gitter, schmal

93 x 285 mm. Geeignet für Handschleifer bis 86mm Breite (1 Pack = 5 Stück).

Art.-Nr.	Körnung	VE
47 05 08	P 80	1
47 05 12	P 120	1
47 05 18	P 180	1

Schleifschwämme

SPEZIAL

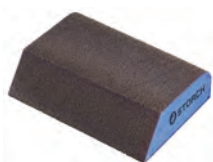

Spezial-Schleifschwamm konturiert

98 x 69 x 26 mm. Mit 3 verschiedenen Konturen für Ecken, Kanten und Rundungen. Trocken und nass anwendbar.

Art.-Nr.	Körnung	VE
47 02 03	K 1 = fein	10

★★
PROFI

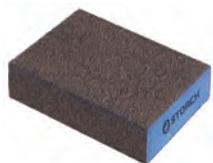

Profi-Schleifschwamm

98 x 69 x 26 mm. Mit je einer Körnung pro Schwamm, universell einsetzbar. Trocken und nass anwendbar.

Art.-Nr.	Körnung	VE
47 03 01	K 3 = grob	10
47 03 02	K 2 = mittel	10
47 03 03	K 1 = fein	10

★
STANDARD

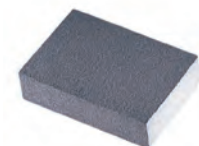

Schleifschwamm

100 x 70 x 25 mm. Auswaschbar, mit 2 verschiedenen Körnungen pro Schwamm: K 1 = fein, K 2 = mittel, K 3 = grob.

Art.-Nr.	Körnung	VE
47 03 11	K 1 / K 2	36
47 03 12	K 2 / K 3	36

★★
PROFI

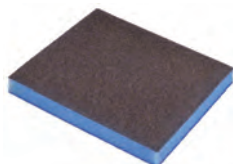

Profi-Schleifpads

120 x 98 x 13 mm. Dünne, sehr flexible Schleifpads mit je einer Körnung pro Pad, besonders geeignet für Rundungen und Profile. Trocken und nass anwendbar (1 Pack = 10 Stück).

Art.-Nr.	Körnung	VE
47 04 01	K 3 = grob	1
47 04 02	K 2 = mittel	1
47 04 03	K 1 = fein	1

Handschleifer

Robuste Qualität für die tägliche Arbeit



Art.-Nr.	Grösse	VE
43 11 50	178 x 86 mm	1
43 11 60	212 x 105 mm	1

Handschleifer Softgriff

Sichere und angenehme Führung durch mittig angebrachten Softgriff. Mit Schnell-Spannklappen für einfachen Schleifpapier-Wechsel.



Art.-Nr.	Grösse	VE
43 11 20	210 x 105 mm	1

Handschleifer Expert

Exklusives STORCH-Design. Besonders griffig, mit Schnell-Spannklappen für einfachen Schleifpapier-Wechsel.



Art.-Nr.	Grösse	VE
43 10 00	212 x 105 mm	1

Teleskop-Schleifer

Mit Klemmleisten und drehbarer Aufnahme für Teleskopstäbe.



Art.-Nr.	Grösse	VE
43 11 80	230 x 80 mm	1

Handschleifer mit Staubabsaugung

Mit Klemmleiste aus Metall, gezahnt, verhindert das Verrutschen des Schleifmittels. Gummierter Griff für angenehmes Arbeiten. Ø Absaugung 32 mm.



Art.-Nr.	Grösse	VE
43 12 00	230 x 85 mm	1

Handschleifer

Mit Klemmleisten und Bügelgriff, Moosgummi-Belag.



Art.-Nr.	Grösse	VE
43 13 00	138 x 84 mm	1

Klett-Handschleifer

Speziell für Schleif-Vliese und Schleifmittel mit Klettunterseite.



Art.-Nr.	Grösse	VE
43 17 00	120 x 60 x 40 mm	10

Kork-Schleifklotz



Art.-Nr.	Grösse	VE
43 14 00	Ø 150 / 15 x 8.5 cm	1

Klett-Handschleifer für Klettschleifscheiben

Speziell zum Schleifen von Flächen, Kanten und Rundungen, praktische Ergänzung zum Exzenter-Schleifer.



Art.-Nr.	Durchmesser Ø	VE
43 12 50	225 mm	1

Handschleifer „Allrounder“

Rund-Schleifer mit stabilem Aluminium-Teller mit Klett-Unterseite und Holzgriff. Ideal für kleinere Flächen und zum Nacharbeiten, für alle Schleifmittel mit Ø 225 mm.

Hochdruck-Krake®

Power Hochdruck-Krake®

Spritzwasserfrei, schneller, gründlicher und umweltfreundlicher Reinigen und Abbeizen.

Das Funktionsprinzip der Hochdruck-Krake®:

- Das vom Hochdruckreiniger über die Reinigungshaube ausgestrahlte Wasser löst Schmutz, Farbe und Abbeizer gründlich vom Untergrund.
- Gleichzeitig wird das Abwasser aus der Haube in die Krake® abgesaugt.
- Dort werden Farb- und Schmutzpartikel ausgefiltert und das Schmutzwasser abgepumpt.

So gelangt kein Spritzwasser in die Umgebung und keine Feststoffe ins Erdreich oder in die Kanalisation.



Mit Hochdruck Farbe entfernen und reinigen



Für den Betrieb ist ein Hochdruckreiniger erforderlich



Reinigungshaube mit Kugelrollen



Standard-Reinigungshaube FLEX



Power Hochdruck-Krake® Komplettsset inkl. Power Hochdruckreiniger 160 PRO

Wie Power Hochdruck-Krake®, Art.-Nr. 65 81 00 mit Power Hochdruckreiniger 160 PRO, Art.-Nr. 65 61 00. Optimale Kombination mit Schnellkupplungssystem. Max. Schlauchlänge für beide Geräte 30 Meter.

Art.-Nr.	VE
65 81 05	1

- Auch im Innenbereich einsetzbar
- Filtration von Feststoffen sorgt für niedrige Entsorgungskosten und ist umweltfreundlich
- Einsatz von bis zu 80° C heissem Wasser möglich für bis zu 40% Leistungssteigerung gegenüber Kaltwasser



Power Hochdruck-Krake®

Edelstahlausführung mit robustem Fahrge-
stell. 2 leistungsstarke, einzeln zuschaltbare
Saugmotoren, Überlastungsschutz und Über-
füllungsabschaltung. Arbeiten mit bis zu 80°C
heissem Wasser. Behälterinhalt 60 l,
Filterinhalt 30 l. Integrierte Tauchpumpe.
Techn. Daten: 2400 W, 230 V/50 Hz, 12 A.
Max. Saugschlauchlänge 30 m.
Lieferumfang: 10 m Saugschlauch, 10 m
Abwasserschlauch, Standard- Reinigungshaube
FLEX, Gewebefiltersack 400 µm.

Art.-Nr.	Leistung	VE
65 81 00	2'400 Watt	1

Zubehör für Kraken



Grossflächen-Reinigungshaube

Mit Schnellwechsel-Dreckfräse/Punktstrahl,
zum Einsatz mit Power HD-Krake® Adapter
Art.-Nr. 65 61 50 mitbestellen.

Art.-Nr.	Grösse	VE
65 75 60	44 x 40 cm	1



Wechselteil-Flachstrahl für Grossflächen-Reinigungshaube

Für empfindliche Untergründe.

Art.-Nr.		VE
65 75 62	Flachstrahl	1



Ersatzbürsten-Satz für Grossflächen- Reinigungshaube

Art.-Nr.	Grösse	VE
65 75 63	44 x 40 cm	1



Bodenreinigungsvorrichtung für Grossflächen-Reinigungshaube

(jeweils ohne Haube)

Art.-Nr.	Modell	VE
65 75 80	XL	1



Art.-Nr.	Durchmesser Ø	VE
65 81 50	23 cm	1

Standard-Reinigungshaube FLEX

Mit Schnellwechsel-Dreckfräse und Edelstahl-Kugelrollen für den flexiblen Einsatz und Beweglichkeit der Haube in alle Richtungen. Für den Betrieb mit älteren Hochdruck-Kraken® und -Reinigern Adapter erforderlich.



Art.-Nr.	Modell	VE
65 81 54	Kunststoff	1
65 81 55	Metall	1

Ersatz-Kugelrollen für Standard-Reinigungshaube FLEX

Ersatzrollen standardmässig aus Metall oder Kunststoff für empfindliche Untergründe. (Pack = 4 Stück).



Art.-Nr.	Modell	VE
65 81 51	Punktstrahl	1
65 81 52	Flachstrahl	1

Wechselteile für Standard-Reinigungshaube FLEX

Ersatzwechselteile standardmässig Punktstrahl, oder für empfindliche Untergründe Flachstrahl.



Art.-Nr.	VE
65 81 53	1

Ersatzbürsten-Satz für Standard-Reinigungshaube FLEX



Art.-Nr.	Grösse	VE
65 81 20	6 x 6 cm	1

Kleinflächen-Reinigungshaube FLEX

Mit Schnellwechsel-Dreckfräse und Schnellkupplung für Betrieb mit Power HD-Krake® und Power-HDR. Für Arbeiten an schwer zugänglichen Flächen, Faschen und Fensterlaibungen, bedingt auch für den Einsatz an Profilen und Stuckarbeiten geeignet.



Art.-Nr.	Grösse	VE
65 76 52	6 x 6 cm	1

Ersatzbürsten-Satz für Kleinflächen-Reinigungshaube FLEX

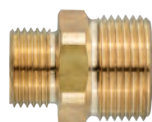

Art.-Nr.	VE
65 61 49	1
65 61 50	1

Adapter für Reinigungshauben

Art.-Nr. 65 61 49: Zum Anschluss von Reinigungshauben FLEX an ältere STORCH-Hochdruckreiniger (M22 Gewinde).

Art.-Nr. 65 61 50: Zum Anschluss älterer Reinigungshauben an Power-Hochdruckreiniger (M22 Aussengewinde).



Art.-Nr.	Modell	VE
65 81 60	FLEX	1

Bodenreinigungsvorrichtung 4 Floor für Standard-Reinigungshaube FLEX

Lieferung ohne Haube und Pistole.



Art.-Nr.	Länge	VE
65 70 10	10 m	1

Verlängerungs-Saugschlauch inkl. Kupplung für Hochdruckkrake®



Art.-Nr.	Länge	VE
65 70 16	10 m	1

Verlängerungs-Abwasserschlauch inkl. Kupplung für Hochdruckkrake®



Art.-Nr.	VE
64 24 30	1

Klett-Stripe-Binder

Für Bündelung von Material-, Luftschläuchen und Fernsteuerkabeln oder von Hochdruck- und Saugschlauch bei der Hochdruck-Krake®. Einfache Verbindung und Lösung durch Klettsystem. Streifenlänge 30 cm (1 Pack = 10 Stk.).



Art.-Nr.	VE
64 24 25	1

Schlauchhalter für Gerüste



Art.-Nr.	Grösse	VE
65 77 32	400 µm	1

Mehrweg-Gewebefilter für Hochdruckkrake®

Für Krakenmodelle Art.-Nrn. 65 77 00, 65 80 00, 65 81 00 und 65 90 00.



Art.-Nr.	VE
65 77 25	1

Faltenfilter C schwarz/grau für Hochdruck-Krake®

Für Power Hochdruck-Krake®, Art.-Nr. 65 81 00, Krake® 80 Art.-Nr. 65 77 00 und Krake® ARS Art.-Nr. 65 90 00. Je nach Verschmutzung nach 3-5 Tagen auswechseln.

Hochdruckreiniger

Hochdruckreiniger

Mit dem Hochdruckreiniger wirtschaftlicher und gründlicher reinigen

Mit bis zu 160 bar Wasserdruck arbeiten Sie gründlich und rationell. Die profi- und baustellengerechten Geräte garantieren einen störungssicheren Dauerbetrieb und lange Lebensdauer.

Nutzen Sie die Hochdruckreiniger allein oder in Kombination mit der Hochdruck-Krake®.



Power Hochdruckreiniger 160 PRO

Profigerät mit Messing-Zylinderkopf und drei Keramikkolben für unterschiedliche Anwendungen und den permanenten Dauereinsatz. Grosse Räder für bequeme Wendbarkeit und leichten Transport. Einfache Handhabung und Aufbewahrungsmöglichkeiten für das Zubehör. Lieferumfang: Verstellbare 4 in 1 Waschlance, 2,5 l Reinigungsmittelkanister, und integrierte Schlauchtrommel.

Technische Daten: maximale Schlauchlänge 30 m, 160 bar Wasserdruck, Leistung 620 l/h, 3,0 kW, 230 V/50 Hz, 13,4 A, Gewicht 39 kg.

Art.-Nr.	Arbeitsdruck	VE
65 61 00	160 bar	1



Hochdruckreiniger 120 Compact

Kompaktes Einstiegsgerät für kleinere Reinigungsarbeiten. Messing-Pumpenkopf und keramikbeschichtete Kolben für den Dauereinsatz. Lieferumfang: Hochdruckschlauch 10 Meter, Waschlance.

Technische Daten: max. Schlauchlänge 10 Meter, Druck stufenlos regulierbar bis 120 bar, max. Ansaughöhe: 1 m, Wasserleistung: 600 l/h. Leistung 2,5 kW, 230 V/50 Hz, 11 A, Gewicht: 23 kg. Aufgrund der geringeren Wasserleistung nicht für den Einsatz mit der STORCH Hochdruck-Krake® geeignet.

Art.-Nr.	Arbeitsdruck	VE
65 60 05	120 bar	1

- Durch stufenlos regulierbaren Druck universell einsetzbar, auch für empfindliche Untergründe
- Robuste Technik für lange Lebensdauer
- Baustellengerechte Konstruktion zum leichten Transport

Zubehör für Hochdruckreiniger



Verlängerungs-Hochdruckschlauch HDR 160 PRO

Mit Schnellkupplung. DN8, max. Druck
250 bar, max. Temperatur 150° C.

Art.-Nr.	Länge	VE
65 61 10	15 m	1



Doppel-Nippel mit M 22 x 1,5 Anschluss

Zum Verbinden zweier Hochdruckschläuche.

Art.-Nr.	VE
65 65 31	1

Abbrennpistole



Art.-Nr.	Leistung	VE
65 57 20	2'000 Watt	1

Heissluft-Abbrennpistole

Zum Abbrennen von Farben und Lacken auf festen Untergründen, zur Trocknung und Schimmelbeseitigung. Robuste Ausführung. 2-K-Griff für komfortables Arbeiten. Temperatur und Luftstrom variabel einstellbar. LED-Anzeige. Im Transportkoffer, inkl. Flach-, Fensterschutz- und Punktdüse. Technische Daten: 50 - 650° C, Luftmengenleistung 250-500 l/min., Kabellänge 4 m. Leistung 2000 W, 230 V/50 Hz, Gewicht 905 g.



Art.-Nr.	Breite	VE
32 16 07	7 cm	1

Abbrenn-Spachtel

Starre Klinge, langes Holzheft.

Farbschaber und -Klingen



Art.-Nr.	Klingenbreite	VE
35 12 25	25 mm	1

2-K-Farbschaber

Mit ergonomischem 2-Komponenten-Kunststoffgriff, 3-Kant-Klinge 25 mm.



Art.-Nr.	Klingenbreite	VE
35 12 50	50 mm	1

2-K-Farbschaber

Mit ergonomischem 2-Komponenten-Kunststoffgriff, gerade Klinge 50 mm.



Art.-Nr.	Klingenbreite	VE
35 12 65	65 mm	1

2-K-Farbschaber mit Knauf

Mit ergonomischem 2-Komponenten-Kunststoffgriff, gerade Klinge 65 mm.

★★★
PREMIUM



Art.-Nr.	Klingenbreite	VE
35 09 75	25 mm	4
35 07 75	50 mm	4
35 08 75	65 mm	4

Ersatzklingen für 2-K-Farbschaber

Schwedische Hartmetall-Spitzenqualität, extrem hohe Standzeit. 3-Kant-Klinge 3-seitig, gerade Klingen 2-seitig nutzbar.

★★
PROFI



Ersatzklingen für 2-K-Farbschaber

Hartmetall. 3-Kant-Klinge 3-seitig, gerade
Klingen 2-seitig nutzbar.

Art.-Nr.	Klingenbreite	VE
35 10 25	25 mm	4
35 10 50	50 mm	4
35 10 65	65 mm	2



Rasant-Farbschaber und Ersatzklinge

Robuster Farbschaber mit Knauf und
drehbarem Klingenkopf, 4-fach nutzbare
Klinge, Ersatzklinge Art.Nr. 35 03 57

Art.-Nr.	Klingenbreite	VE
35 05 07	65 mm	1
35 03 57	65 mm	3



Ziehklingen-Schaber und Ersatzklingen

Ziehklingen-Schaber, Art.-Nr. 35 02 70 mit
1 glatten Hartmetall-Klinge. Hartmetall-Ersatz-
klingen 70mm, Art.-Nr. 35 01 50:
1 Pack = 10 Stk.

Art.-Nr.	Klingenbreite	VE
35 01 50	70 mm	5
35 02 70	70 mm	5

Entrostungsspachtel

★★★
PREMIUM



Edelstahl-Entrostungs-Spachtel Expert

Edelstahlblatt, steif mit Wate, vernietet,
Expertgriff.

Art.-Nr.	Breite	VE
32 02 00	5 cm	1

★★
PROFI



Stahl-Entrostungs-Spachtel

Stahlblatt, steif mit Wate, eingeschlagen,
Holzheft.

Art.-Nr.	Breite	VE
32 12 05	5 cm	12
32 12 07	7 cm	12

Drahtbürsten

★★★
PREMIUM



Edelstahl-Drahtbürste Expert

Rostfreier Edelstahlbesatz, quellfreier Kunst-
stoffkörper, ergonomischer 2-Komponen-
ten-Griff. 3-reihig (3 x) und 5-reihig (5 x).

Art.-Nr.	Modell	VE
43 25 05	5 x	1

★★
PROFI



Messing-Drahtbürste

3-reihig (3 x) und 5-reihig (5 x).
Speziell zur Messing-Vorbehandlung.

Art.-Nr.	Modell	VE
43 23 03	3 x	5
43 23 05	5 x	5

**★
STANDARD**



Stahl-Drahtbürste
3-reihig (3 x) bis 5-reihig (5 x)

Art.-Nr.	Modell	VE
43 22 03	3 x	10
43 22 04	4 x	10
43 22 05	5 x	10

SPEZIAL



Stahl-Vielzweckdraht-Drahtbürste
Stahlbesatz, vermessingt.

Art.-Nr.	VE
43 26 01	10

Entstauber und Staubbinderücher

★★★
PREMIUM



Art.-Nr.	Grösse	VE
10 30 11	170 / 20 x 57 mm	6

Abstauber

Mit ausgesuchter, 2 mal gekochter grauer China-Borste, stabilisiert mit Kunstborsten, extra voll. Mit unlackiertem Buchenholzgriff.

★★★
PREMIUM



Art.-Nr.	Grösse	VE
10 30 10	170 / 20 x 57 mm	6

Abstauber

Mit ausgesuchter, 2 mal gekochter heller China-Borste, stabilisiert mit Kunstborsten, extra voll. Mit unlackiertem Buchenholzgriff.

★
STANDARD



Art.-Nr.	Grösse	VE
10 30 15	170 / 20 x 57 mm	6

Abstauber

Mit 2 mal gekochter heller China-Borste, stabilisiert mit Kunstborsten. Mit unlackiertem Holzgriff.

★★★
PREMIUM



Art.-Nr.	Grösse	VE
10 32 10	410 / 17 x 57 mm	6

Abstaub-Handfeger

Mit ausgesuchter, 2 mal gekochter China-Borste stabilisiert mit Kunstborsten, extra voll. Mit Buchenholzstiel, unlackiert.

★★
PROFI



Art.-Nr.	Grösse	VE
10 28 00	195 / 24 x 64 mm	3

Abstaub-Sichel

Mit ausgesuchter, 2 mal gekochter China-Borste stabilisiert mit Kunstborsten in 3 Reihen gebündelt, vulkanisiert. Mit Buchenholzgriff, unlackiert.



Art.-Nr.	Grösse	VE
19 95 36	36 x 32 cm	10 100

Microfaser-Entstaubungstuch silikonfrei

Silikonfreies Mikrofasertuch zur zuverlässigen Entfernung von Schleifstaub und Verschmutzungen vor der Lackierung. Zur Vorreinigung bei Lackierarbeiten im Holz-, Metall- und Kunststoffbereich bestens geeignet.



Art.-Nr.	Grösse	VE
19 95 00	80 x 50 cm	10

Staubbindetuch

Abriebfestes, engmaschiges Zellstoffmullgewebe mit Harzprägung. Absolut silikonfrei und mit allen Lacken verträglich. Für alle Lackierarbeiten im Holz-, Metall- und Kunststoffbereich bestens geeignet. 8x4 Nutzseiten.

Reinigungsschwämme



Art.-Nr.	Grösse	VE
19 90 05	150 x 110 x 35 mm	5

Abwasch-Schwamm

Viskose, sehr feinporig, daher auch geeignet zum Abledern vor der Lackierung.



Art.-Nr.	Grösse	VE
19 92 00	150 x 90 x 60 mm	10

Kombischwamm fein/grob

Grobe Seite entfernt Farb- und Kleberreste, feine Seite zum Nachwaschen. Angeschrägt für schwer zugängliche Stellen.



Art.-Nr.	Grösse	VE
19 91 10	160 x 115 x 60 mm	10

Abwasch-Schwamm

Synthetisch.



Art.-Nr.	Grösse	VE
19 97 00	165 x 110 x 60 mm	50

Hydro-Fliesenschwamm

Für die Reinigung von Fliesen und Fugen.



Art.-Nr.	Grösse	VE
19 93 10	150 x 85 x 40 mm	10

Reinigungs-Schwamm

Mit Griffmulde und Scheuervlies. Für Reinigungsarbeiten aller Art.



Art.-Nr.	Grösse	VE
19 94 10	125 x 75 x 35 mm	10

Schmutzweg-Schwamm Maxi-Clean

Entfernt mühelos Schmutz und Flecken von glatten Oberflächen. Nur mit Wasser anfeuchten und mit sanftem Druck reiben, arbeitet wie ein Radierer und verschleisst.



Art.-Nr.	Länge	VE
19 92 13	16 - 20 cm	1

Natur-Schwamm „Marina Prima“

Mittelmeer-, gepresst. 1 Pack = 10 Stück.



Art.-Nr.	Grösse	VE
19 92 12	14 - 20 cm	1

Natur-Schwamm „Marina Djerba“

Mittelmeer-, gepresst. 1 Pack = 10 Stück.



Art.-Nr.	Grösse	VE
19 91 12	17 x 13 cm	10

Polyester Schwamm, oval

Malerspachtel

★★★
PREMIUM



Art.-Nr.	Breite	VE
32 02 08	7.5 cm	1

Multifunktionsspachtel

Edelstahlblatt, steif mit Wate, vernietet, Expertgriff.

- Expertgriff für besseren Halt
- Seitliche Aussparung zum Reinigen von Farbwalzen
- Tropfenförmige Aussparung in der Mitte zum Ziehen von Nägeln
- Stabiles Blatt mit Wate zum Spachteln von Flächen
- Spitzwinklige Ecke mit umlaufender Wate zum Säubern von Ritzen und Spalten
- Seitliche Zahnung zum Abstreifen überschüssiger Farbe

★★★
PREMIUM



Art.-Nr.	Breite	VE
32 02 03	3 cm	1
32 02 05	5 cm	1
32 02 07	7.5 cm	1

Edelstahl-Spachtel Expert

Edelstahlblatt, flexibel, vernietet, Expertgriff.

★★★
PREMIUM



Art.-Nr.	Breite	VE
32 07 04	4 cm	3
32 07 06	6 cm	3
32 07 08	8 cm	3
32 07 10	10 cm	3

Malerspachtel SilverStar

Edelstahlblatt, halbflexibel, robuste Vollmetallausführung, leicht zu reinigen

★★★
PREMIUM



Edelstahl-Kropfspachtel

Stahlblatt geschmiedet, flexibel, verklebt, Holzheft.

Art.-Nr.	Breite	VE
32 01 02	2 cm	5
32 01 04	4 cm	5
32 01 06	6 cm	5
32 01 08	8 cm	5
32 01 10	10 cm	5
32 01 12	12 cm	5

★★
PROFI



Edelstahl-Malerspachtel

Edelstahlblatt, halbflexibel, doppelt vernietet, Holzheft.

Art.-Nr.	Breite	VE
32 04 02	2 cm	5
32 04 04	4 cm	5
32 04 06	6 cm	5
32 04 08	8 cm	5
32 04 10	10 cm	5

★★
PROFI



Stahl-Malerspachtel

Stahlblatt, steif, durchgehend vernietet,
Holzheft.

Art.-Nr.	Breite	VE
32 09 02	2 cm	5
32 09 03	3 cm	5
32 09 04	4 cm	5
32 09 05	5 cm	5
32 09 06	6 cm	5
32 09 07	7 cm	5
32 09 08	8 cm	5
32 09 10	10 cm	5
32 09 12	12 cm	5

★
STANDARD



Stahl-Malerspachtel

Stahlblatt, halbflexibel, eingeschlagen,
Holzheft.

Art.-Nr.	Breite	VE
32 10 02	2 cm	5
32 10 04	4 cm	5
32 10 05	5 cm	5
32 10 06	6 cm	5
32 10 08	8 cm	5
32 10 10	10 cm	5



Stahl-Standardspachtel

Stahlblatt poliert, flexibel, eingeschlagen,
Holzheft.

Art.-Nr.	Breite	VE
32 08 04	4 cm	12
32 08 06	6 cm	12
32 08 08	8 cm	12
32 08 10	10 cm	12

Japanspachtel

★★
PROFI



Art.-Nr.	Breite	VE
32 36 00	5, 8, 10, 12 cm	5

Edelstahl-Japanspachtel-Satz

4 Größen, mit langem Blatt.

★★
PROFI



Art.-Nr.	Breite	VE
32 38 00	5, 8, 10, 12 cm	5

Edelstahl-Japanspachtel-Satz

4 Größen, mit griffigem Kunststoff-Rücken.

★
STANDARD

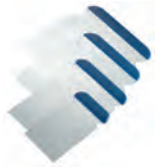

Art.-Nr.	Breite	VE
32 33 00	5, 8, 10, 12 cm	5

Stahl-Japanspachtel-Satz

4 Größen, mit griffigem Kunststoff-Rücken.

★
STANDARD

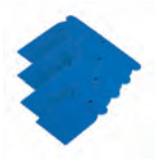

Art.-Nr.	Breite	VE
32 37 00	5, 8, 10, 12 cm	5

Kunststoff-Japanspachtel-Satz

4 Größen.

SPEZIAL



Art.-Nr.	Breite / Länge	VE
32 65 12	8 cm / 12 cm	10

Gummi-Spachtelplatte

Gips-Behälter



Gipsschüssel Metall

Robuste Qualität, mit grossem Holzgriff und Haken zum Einhängen am Behälter. Auch für Spitzwurf bei Putzarbeiten.

Art.-Nr.	Durchmesser Ø	VE
28 03 00	180 mm	1



Profi-Gipsbecher konisch

Mit Haltering, Inhalt 1,1 l.

Art.-Nr.	Durchmesser Ø	VE
28 04 00	155 mm	5



Gipsbecher konisch

Art.-Nr.	Durchmesser Ø	VE
28 04 02	127 mm	5



Gipsschüssel zylindrisch

Art.-Nr.	Durchmesser Ø	VE
28 02 06	158 mm	5



Kunststoff-Gipsschüssel mit Griff

Art.-Nr.	Durchmesser Ø	VE
28 01 00	185 mm	5

Metall-Kellen, Stuckateurspachtel und Kardätschen

STORCH Kellen haben konstruktionsbedingt und durch zusätzliche Verklebung sehr haltbare Griffbefestigungen. Durch den Einsatz hochwertiger Materialien sowie der professionellen Verarbeitung wird eine besonders hohe Haltbarkeit sichergestellt.

SupraGold-Kellen

- Einsatz hochwertigster Materialien und Verarbeitung auf handwerklich höchstem Niveau
- Blätter aus Chrom-Molybdänstahl gefertigt und rostfrei
- Stützen aus Aluminium-Druckguss mit spezieller Bolzenbefestigung für extreme Stabilität und Langlebigkeit
- Atmungsaktive Korkgriffe für besonders hohe Arbeitsergonomie

★★★
PREMIUM



Glättkelle SupraGold

Blatt aus Chrom-Molybdänstahl gefertigt, rostfrei, vorgebogen und alle Seiten angefast. Lange Stütze mit 9 Bolzen (280 x 120 mm) bzw. 12 Bolzen (355 x 120 mm) befestigt. Griff verdrehsicher durch M8 Sperrzahnmutter.

Art.-Nr.	Grösse / Blattstärke	VE
31 13 28	280x120 mm/0.7 mm	1
31 13 35	355x120 mm/0.7 mm	1

★★★
PREMIUM



Venezianerkelle SupraGold

Blatt aus Chromstahl, rostfrei, speziell enthärtet und abriebfrei. Abgerundete Ecken und rundum radial geschliffene Kanten für anspruchvollste Glättetechniken. Ideal auch für mineralische Putze. Griff verdrehsicher durch M8 Sperrzahnmutter. Alle Grössen konische Form.

Art.-Nr.	Grösse / Blattstärke	VE
31 63 20	200x80/70 mm/0.6 mm	1
31 63 24	240x110/90 mm/0.6 mm	1
31 63 28	280x120/100 mm/0.6 mm	1

★★★
PREMIUM



Stuckateur-Spachtel SupraGold

Blatt aus Chrom-Molybdänstahl, rostfrei, Stärke 1 mm. Vollnaht geschweisste Ausführung, nach DIN 6441 gefertigt.

Art.-Nr.	Grösse	VE
31 52 08	80 mm	1
31 52 10	100 mm	1

Glättzellen

★★
PROFI



Art.-Nr.	Grösse / Blattstärke	VE
31 14 28	280x130 mm/0.7 mm	1

Edelstahl-Glättkelle Expert

6-fach verschweisste lange Alu-Stütze mit stabilem Blatt. Ergonomischer Softgriff.

★★
PROFI



Art.-Nr.	Grösse / Blattstärke	VE
31 16 28	280x130 mm/0.7 mm	5

Edelstahl-Glättkelle Expert

4-fach verschweisste kürzere Alu-Stütze mit flexiblem Blatt. Ergonomischer Softgriff.

SPEZIAL



Art.-Nr.	Grösse / Blattstärke	VE
31 17 28	280x110 mm/0.3 mm	1
31 17 35	350x110 mm/0.3 mm	1

Edelstahl-Glättkelle Doubleflex

Besonders flexibles Doppelblatt für bestes Oberflächenfinish. Angeschrägte Seiten und abgerundete Ecken für perfekte und glatte Oberflächen. Ergonomischer Softgriff.

SPEZIAL

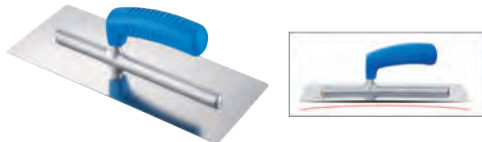

Art.-Nr.	Grösse / Blattstärke	VE
31 06 28	305x120 mm/0.7 mm	1

Spezial-Glättkelle Expert

Rostfreies, gebogenes Blatt, 6-fach verschweisste Alu-Stütze, zum Schliessen der Fugenstösse bei Gipskarton-Platten. Ergonomischer Softgriff.

★★
PROFI



Art.-Nr.	Grösse / Blattstärke	VE
31 61 20	200 x 80 mm / 0.65 mm	1
31 61 21	200 x 80 mm / 0.65 mm	1
31 61 24	240 x 110 mm / 0.65 mm	1
31 61 28	280 x 120 mm / 0.65 mm	1

Edelstahl-Glättkelle Venezianer

Abgerundete Ecken, besonders für helle, hochwertige Glättetechniken geeignet. Art.-Nr. 31 61 20 gerade, übrige Art.-Nrn. konische Form. Ergonomischer Softgriff.

★★
PROFI



Art.-Nr.	Grösse / Blattstärke	VE
31 00 28	280x130 mm/0.7 mm	5

Edelstahl-Glättkelle Profi

Mit 4-fach verschweisster Alu-Stütze, besonders robust.

★★
PROFI



Art.-Nr.	Grösse / Blattstärke	VE
31 11 28	280x130 mm/0.7 mm	5

Stahl-Glättekelle

Normalstahl, 4-fach verschweisste Alu-Stütze.

SPEZIAL



Art.-Nr.	Grösse / Blattstärke	VE
31 15 35	350x130 mm/0.7 mm	1
31 15 46	460x130 mm/0.7 mm	1

Edelstahl-Glättekelle Spezial

Ecken oben rechts und unten links abgerundet. Grossflächig ohne Schläge Auf- oder Abziehen und präzise Ecken ausziehen mit einem Werkzeug. Kleine Ausführung auch ideal für WDVS-Arbeiten. Mit Ergogriff für gute Kraftübertragung.

★★
PROFI



Art.-Nr.	Grösse / Blattstärke	VE
31 07 00	480x130 mm/0.7 mm	1 5

Edelstahl-Glättekelle „Schweizer Form“

2 Komponenten Griff mit 7-fach verschweisster Griffverbindung.

★★
PROFI



Art.-Nr.	Grösse / Blattstärke	VE
31 07 70	480x130 mm/1 mm	1 5

Weissputzkelle Edelstahl

Extra starkes Blatt, an allen Seiten angefast. 2 Komponenten Griff mit 7-fach verschweisster Griffverbindung.

★★
PROFI



Art.-Nr.	Grösse / Blattstärke	VE
31 07 50	480x130 mm/0.7 mm	1 5

Edelstahl-Glättekelle „Schweizer Form“

Mit 7-fach verschweisster Griffverbindung

Zahnkellen

Verputzen und nacharbeiten

★★
PROFI



Edelstahl-Zahnkelle

280 x 130 mm, Stärke 0,7 mm. Mit Holzgriff.

Art.-Nr.	Zahnung	VE
32 71 27	4 x 4 mm	5
32 71 46	4 x 6 mm	5
32 71 18	6 x 6 mm	5
32 71 08	8 x 8 mm	5
32 75 00	10 x 10 mm	5
32 75 15	15 x 15 mm	5

SPEZIAL



Edelstahl-Zahnkelle Holo-Top

280 x 130 mm, Stärke 0,7 mm. Mit spezieller Zahnung zum Auftragen von Kleber z.B. bei Fliesen- und WDVS-Arbeiten. Vermeidet Hohlräume unter den Belägen. Mit Holzgriff.

Art.-Nr.	Zahnung	VE
32 76 00	Holo-Top	5

SPEZIAL



Edelstahl-Zahnkelle Spezial

350 x 130 mm, Stärke 0,7 mm. Zum gleichmässigen und grossflächigen Auftragen speziell von Armierungskleber. Mit Ergogriff für gute Kraftübertragung. Besonders rationelles Arbeiten im Verbund mit Edelstahl-Glättekelle Spezial bei WDVS-Arbeiten.

Art.-Nr.	Zahnung	VE
31 15 10	10 x 10 mm	1

★★
PROFI



Edelstahl-Zahnkelle „Schweizer Form“

480 x 130 mm, Stärke 0,7 mm. Mit 7-fach verschweisster Griffverbindung. 2-Komponenten-Griff.

Art.-Nr.	Zahnung	VE
31 07 06	6 x 6 mm	1 5
31 07 08	8 x 8 mm	1 5
31 07 10	10 x 10 mm	1 5

Stuckateur-Kellen und -Spachtel

★★
PROFI



Art.-Nr.	Grösse / Blattstärke	VE
31 41 66	160 mm / 1 mm	1
31 41 68	180 mm / 1 mm	1

Edelstahl-Stuckateur-Kelle Expert

Mit Softgriff. Nach DIN 6440 gefertigt.

★★
PROFI



Art.-Nr.	Grösse / Blattstärke	VE
31 45 14	140 mm / 0.7 mm	1 5

Edelstahl-Berner-Putzkelle Expert

Mit Softgriff. Nach DIN 6441 gefertigt.

★★
PROFI



Art.-Nr.	Grösse / Blattstärke	VE
31 46 06	60 mm / 0.7 mm	1
31 46 08	80 mm / 0.7 mm	1
31 46 10	100 mm / 0.7 mm	1
31 46 12	120 mm / 0.7 mm	1

Edelstahl-Stuckateur-Spachtel Expert

Mit Softgriff. Nach DIN 6441 gefertigt.

★★
PROFI



Art.-Nr.	Grösse / Blattstärke	VE
31 39 16	160 mm / 1 mm	5
31 39 18	180 mm / 1 mm	5

Edelstahl-Stuckateur-Kelle Profi-Qualität

Mit Holzgriff. Nach DIN 6440 gefertigt.

★★
PROFI



Art.-Nr.	Grösse / Blattstärke	VE
31 43 16	160 mm / 1 mm	5
31 43 18	180 mm / 1 mm	5

Stahl-Stuckateur-Kelle

Vollnaht geschweisste Ausführung, mit Holzgriff.

★★
PROFI



Art.-Nr.	Grösse / Blattstärke	VE
31 74 14	140 mm / 0.7 mm	5

Edelstahl-Berner-Putzkelle Profi-Qualität

Mit Holzgriff. Nach DIN 6441 gefertigt.



Art.-Nr.	Breite	VE
CH325010	100 mm	5
CH325015	150 mm	5

Herzspachtel

Aus Edelstahl mit Holzgriff

★★
PROFI



**Edelstahl-Stuckateur-Spachtel
Profi-Qualität**

Mit Holzgriff. Nach DIN 6441 gefertigt.

Art.-Nr.	Grösse / Blattstärke	VE
31 76 04	40 mm / 0.7 mm	5
31 76 06	60 mm / 0.7 mm	5
31 76 08	80 mm / 0.7 mm	5
31 76 10	100 mm / 0.7 mm	5
31 76 12	120 mm / 0.7 mm	5

★★
PROFI



Stahl-Stuckateur-Spachtel

Vollnaht geschweisste Ausführung.
Mit Holzgriff.

Art.-Nr.	Grösse / Blattstärke	VE
31 47 08	80 mm / 1 mm	5
31 47 10	100 mm / 1 mm	5

★★
PROFI



Edelstahl-Eckenkelle aussen, Profi-Qualität

Nach DIN 6441 gefertigt.

Art.-Nr.	Grösse / Blattstärke	VE
31 67 08	80 x 60 x 60 mm / 0.7 mm	1

★★
PROFI



Edelstahl-Eckenkelle innen, Profi-Qualität

Nach DIN 6441 gefertigt.

Art.-Nr.	Grösse / Blattstärke	VE
31 65 08	80 x 60 x 60 mm / 0.7 mm	1

★★
PROFI



**Edelstahl-Hamburger-Spitzkelle,
Profi-Qualität**

Mit Holzgriff. Nach DIN 6441 gefertigt.

Art.-Nr.	Grösse / Blattstärke	VE
31 51 14	140 mm / 0.7 mm	1

★★
PROFI



Edelstahl-Katzenzunge, Profi-Qualität

Mit Holzgriff. Nach DIN 6441 gefertigt.

Art.-Nr.	Grösse / Blattstärke	VE
31 55 14	140 mm / 0.7 mm	5

★
STANDARD



Stahl-Gipsereisen

Art.-Nr.	Grösse	VE
31 59 05	6 mm	5
31 59 10	10 mm	5
31 59 20	20 mm	5

Kunststoffkellen, Reibebretter und Werkzeuge zur Putzverarbeitung

Kunststoffkellen mit Softgriff

Ermüdungsarmes Arbeiten mit 40% weniger Kraftaufwand

- Ergonomischer Softgriff bei allen Formen und Grössen
- Für jede Fläche die richtige Kelle
- Verschiedene Blatthärten verfügbar für feine bis grobe Körnungen



Kunststoff-Glättekelle

Weiches Blatt, Softgriff.

Art.-Nr.	Grösse / Blattstärke	VE
31 27 28	280x140 mm/2 mm	5



Kunststoff-Glättekelle

Mittelhartes Blatt, Softgriff.

Art.-Nr.	Grösse / Blattstärke	VE
31 28 28	280x140 mm/3 mm	5



Kunststoff-Glättekelle

Hartes Blatt, Softgriff.

Art.-Nr.	Grösse / Blattstärke	VE
31 29 28	280x140 mm/3 mm	5



Kunststoff-Glättekelle, Giebelform

Mittelhartes Blatt, Softgriff.

Art.-Nr.	Grösse / Blattstärke	VE
31 28 14	280x140 mm/3 mm	5



Kunststoff-Glättekelle

Mittelhartes Blatt, zurückgesetzte Stütze, Softgriff.

Art.-Nr.	Grösse / Blattstärke	VE
31 28 70	280x70 mm/3 mm	5

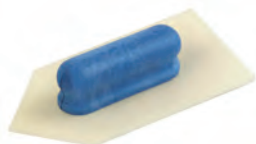

Art.-Nr.	Grösse / Blattstärke	VE
31 30 02	160x80 mm/3 mm	1

Mini-Kunststoffkelle, Giebelform

Mittelhartes Blatt.



Art.-Nr.	Grösse / Blattstärke	VE
31 30 03	160x40 mm/3 mm	1

Mini-Kunststoffkelle

Mittelhartes Blatt.

Kunststoffkellen



Art.-Nr.	Grösse / Blattstärke	VE
31 22 28	280x140 mm/2 mm	5
31 22 29	280x140 mm/3 mm	5

Vollkunststoff-Glättekelle

Kunststoffgriff.



Art.-Nr.	Grösse / Blattstärke	VE
31 19 28	280x130 mm/2 mm	5

Glättekelle, flexibel

Extrem flexibles Blatt, Alu-Steg, Holzgriff.



Art.-Nr.	Grösse / Blattstärke	VE
31 20 28	280x130 mm/3 mm	5

Glättekelle, angeschliffen

Mit Wate zum ansatzfreien Glätten, Alu-Steg. Holzgriff.



Art.-Nr.	Grösse / Blattstärke	VE
31 24 25	275x130 mm/3 mm	5

Kunststoff-Glättekelle, Giebelform

Mit Wate zum ansatzfreien Glätten, Alu-Steg. Holzgriff.

Reibebretter und Zubehör



Easy-Wash Wascheimer

Wascheimer 24 l, inkl. 2 Waschrollen und 4 Bodenlaufrädern. Zum Auswaschen aller runden und eckigen Schwammbeläge.

Art.-Nr.	Füllmenge	VE
31 32 00	24 l	1



Träger-Waschbrett Klett

Ergonomischer 2-Komponenten-Griff. Für alle Schwammbeläge mit Kletttrücken.

Art.-Nr.	Länge / Breite	VE
31 33 28	280 x 140 mm	1



Schwammgummibelag

Für die Massenverteilung. Grobe Porung zieht viel Kalkmilch aus dem Putz, ergibt eine raue Oberfläche, ideal zum Verbund mit der nächsten Putzschicht.

Art.-Nr.	Grösse	VE
31 33 04	280 x 140 x 18 mm	5



Latex-Schwammbelag

Ideal zur Verarbeitung von mineralischen Putzen und Kunststoffputzen. Für sehr feine Oberflächenstruktur.

Art.-Nr.	Grösse	VE
31 33 02	280 x 140 x 20 mm	5



Raster-Schwammbelag

Belag gerastert. Zum Nachwaschen von Fliesen nach dem Verfugen.

Art.-Nr.	Grösse	VE
31 33 01	290 x 150 x 35 mm	5



Art.-Nr.	Länge / Breite	VE
31 31 30	280 x 140 mm	5

Kunststoff-Reibebrett mit Schwammgummi-Belag

Für die Massenverteilung. Grobe Porung zieht viel Kalkmilch aus dem Putz, ergibt eine raue Oberfläche, ideal zum Verbund mit der nächsten Putzschicht.



Art.-Nr.	Länge / Breite	VE
31 31 31	280 x 140 mm	5

Kunststoff-Reibebrett mit Schwammgummibelag fein 18 mm

Zum Glätten von Putz, feine Porung für Finish-Arbeiten, ergibt feine Sandstruktur.



Art.-Nr.	Länge / Breite	VE
31 31 32	280 x 140 mm	5

Kunststoff-Reibebrett mit Latexbelag 20 mm

Ideal zur Verarbeitung von mineralischen Putzen und Kunststoffputzen. Sehr feine Oberflächenstruktur.



Art.-Nr.	Länge / Breite	VE
31 31 33	280 x 140 mm	5

Kunststoff-Reibebrett mit Schaumstoffbelag 30 mm

Ideal für die Verarbeitung von Kalk-Zementputzen. Feine Oberflächenstruktur.



Art.-Nr.	Länge / Breite	VE
31 31 34	280 x 140 mm	5

Kunststoff-Reibebrett mit Schaumstoffbelag 20 mm

Ideal für die Verarbeitung von Feinputzen (Kalk-Zement und Gipsputze). Feine Oberflächenstruktur.



Art.-Nr.	Länge / Breite	VE
31 31 35	280 x 140 mm	5

Kunststoff-Reibebrett mit Polyesterschwammbelag 30 mm

Ideal für die Verarbeitung von Filzputzen. Grobe Oberflächenstruktur.



Art.-Nr.	Länge / Breite	VE
31 31 27	280 x 140 mm	5

Kunststoff-Reibebrett mit Hydro-Schwamm-Belag

Ungerastert. Zum Nachwaschen von Fliesen nach dem Verfugen.



Art.-Nr.	Länge / Breite	VE
31 31 28	280 x 140 mm	5

Kunststoff-Reibebrett mit Filz-Belag

Zum Egalisieren und Glätten von Feinputzen. Feine bis glatte Oberfläche.



Art.-Nr.	Länge / Breite	VE
31 31 29	280 x 140 mm	5

Kunststoff-Reibebrett mit Moosgummi-Belag

Für Ausfugearbeiten bei Fliesen.



Art.-Nr.	Länge / Breite	VE
31 35 28	280 x 140 mm	5

Kunststoff-Reibebrett

PU-geschäumt, besonders leicht, mit handlichem Griff. Für Putzarbeiten, zum Glätten von Putzen.



Art.-Nr.	Länge / Breite	VE
31 34 32	320 x 180 mm	4

Styropor-Reibebrett

Spitze Form, 45°, mit feiner Unterseite, zum optimalen Glätten verschiedener Putze bis in die Ecken.



Art.-Nr.	Breite	VE
31 04 50	300 mm	1

Putzkamm rostfrei

Mit verstärktem Aluminiumrücken und Holzgriff. Zum Strukturieren und Vorbereiten von Putzflächen.

Eckenhobel und Gitterrabott



Art.-Nr.	Länge / Breite	VE
31 05 45	450 x 90 mm	1

Eckenhobel Expert

Robuste Konstruktion aus pulverbeschichtetem Edelstahl. Griffiger Kunststoffgriff für ermüdungsarmes Arbeiten. Zum Abziehen von Gerten und Gipsputz.



Art.-Nr.	Länge / Breite	VE
31 05 33	335 x 145 mm	1

Multi-Rabott Expert

Robuste Konstruktion auf U-Profil-Basis, mit einer vollflächigen, scharfkantigen Verzahnung für hohe Abtragsleistung. Griffiger Kunststoffgriff für ermüdungsarmes Arbeiten. Zur Entfernung grober Unebenheiten.



Art.-Nr.	Länge / Breite	VE
31 04 28	285 x 140 mm	1

Gitter-Rabott Expert

Gitter-Rabott zum Aufräumen von Unterputz. Hohe Stabilität und Lebensdauer durch doppelt verschweisste Verbindungen und hochfesten Stahl.



Art.-Nr.	Länge / Breite	VE
31 04 70	400 x 90 mm	1

Raspelbrett

Robuste Ausführung, 9 Stahlklingen, spitze Zahnung, Holzkörper. Zum Ausgleichen und Bearbeiten von Putz- und Gipsflächen und zum groben Egalisieren von Gasbeton, Porenbeton etc.



Art.-Nr.	Länge / Breite	VE
31 04 60	180 x 90 mm	1

Edelputzkratzer rostfrei

9-reihig, gehärtete, rostfreie Nägel. Verstellbare, flexible Handschleife für optimale Griffbarkeit. Zum Aufräumen von Unter- und Oberputz, auch für mineralische Putze geeignet.

Flächen- und Fassadenspachtel

Flächenspachtel



Edelstahl-Doppelblatt-Flächenspachtel

Bombierte und verstellbare Klingen.

Art.-Nr.	Breite	VE
32 48 12	12 cm	3
32 48 16	16 cm	3
32 48 20	20 cm	3
32 48 27	27 cm	3



Stahl-Trapez-Flächenspachtel

Flexibel, mit stabilem Holzgriff.

Art.-Nr.	Breite	VE
32 45 16	16 cm	5
32 45 20	20 cm	5



Stahl-Flächenspachtel

Flexibel.

Art.-Nr.	Breite	VE
32 43 20	20 cm	5
32 43 30	30 cm	5



Edelstahl-Breitspachtel Expert

2 Komponenten-Griff.

Art.-Nr.	Breite	VE
32 51 20	20 cm	1
32 51 25	25 cm	1
32 51 30	30 cm	1



Verschlichtspachtel ExpertGrip

Mit flexiblem Kunststoffblatt optimal zum Glätten von Gewebe und Einbetten von Spachtelvlies. Ergonomischer 3-Komponenten-Griff für Rechts- und Linkshänder geeignet. Knauf für noch bessere Handhabung unter Art.-Nr. 32 53 10 erhältlich.

Art.-Nr.	Breite	VE
32 57 25	25 cm	3
32 57 51	50 cm	3



Gummi-Flächenspachtel

Zum Verfugen von Fliesen und Spachteln von Wänden.

Art.-Nr.	Breite	VE
32 63 30	30 cm	5

Flexogrip Flächenspachtel

Kraftsparend und präzise

- Griffiger und bei grossen Breiten beidhändig führbarer Griff, kraftsparend und präzise
- Optimal zum Glätten von Putz oder Spachtel bis Q4 Finish
- Kleine Breite für dekorative Techniken



Flexogrip AluStar

Besonders ergonomische Griffleiste aus Aluminium

- Ausbalancierter Anstellwinkel für besonders flache Führung
- Patentiertes Wechselblatt-System zur Aufnahme von 0,3 mm oder 0,5 mm Ersatzblättern
- Adapter zur Verwendung mit LOCK-IT Teleskop-Verlängerungsstäben

★★★
PREMIUM



Art.-Nr.	Breite	VE
32 62 15	15 cm	1
32 62 25	25 cm	1
32 62 40	40 cm	1
32 62 60	60 cm	1
32 62 80	80 cm	1
32 62 90	100 cm	1
32 62 92	125 cm	1
32 62 95	150 cm	1

Flexogrip AluStar

Abriebfestes, sehr flexibles 0,3 mm Edelstahlblatt mit abgerundeten Ecken. Ideal für extrem glattes Abziehen mit sehr geringer Nacharbeit von Spritz- und Feinspachtel für Qualitätsstufen bis Q4.

★★★
PREMIUM



Art.-Nr.	VE
32 62 99	1

Set Flexogrip AluStar im Koffer

8tlg. Set, bestehend aus Flexogrip AluStar mit 3 mm-Edelstahlblatt, je 1 x Breite 40, 60 + 80 cm, Austauschblatt 0,5 mm je 1 x 40, 60 + 80 cm, 1 x Adapter 32 62 00 + 1 x Lock-IT-Verlängerungsstab 50/70 cm 19 46 07.

★★★
PREMIUM



Ersatzblätter 0,3 mm für Flexogrip AluStar

Abriebfestes, sehr flexibles 0,3 mm Edelstahlblatt mit abgerundeten Ecken. Ideal für extrem glattes Abziehen mit sehr geringer Nacharbeit von Dünnputzen und Spritzspachtel für Qualitätsstufen bis Q4.

Art.-Nr.	Breite	VE
32 63 15	15 cm	1
32 63 25	25 cm	1
32 63 40	40 cm	1
32 63 60	60 cm	1
32 63 80	80 cm	1
32 63 90	100 cm	1
32 63 92	125 cm	1
32 63 95	150 cm	1

★★★
PREMIUM



Ersatzblätter 0,5 mm für Flexogrip AluStar

Abriebfestes, flexibles 0,5 mm Edelstahlblatt mit geraden Ecken. Ideal für schnelles Nachziehen und Glätten in einem Zug für Qualitätsstufen bis Q3.

Art.-Nr.	Breite	VE
32 64 15	15 cm	1
32 64 25	25 cm	1
32 64 40	40 cm	1
32 64 60	60 cm	1
32 64 80	80 cm	1
32 64 90	100 cm	1
32 64 92	125 cm	1
32 64 95	150 cm	1



Adapter für Flexogrip AluStar

Optimal angepasste Werkzeugaufnahme für Flexogrip AluStar bis 80 cm Breite. Kompatibel zu allen LOCK-IT Teleskop-Verlängerungsstäben.

Art.-Nr.	VE
32 62 00	1

★★★
PREMIUM



Verlängerungsstab für Flächenspachtel Flexogrip AluStar

Optimal angepasste Werkzeugaufnahme für Flexogrip AluStar ab 25cm Breite. Besonders geeignet für Breiten ab 100 cm und für Arbeiten an hohen Wandbereichen oder Decken.

Art.-Nr.	Länge	VE
32 62 01	118 cm - 210 cm	1

Flexogrip Kunststoffgriff

- Z-förmige Griffleiste aus Kunststoff
- Edelstahlblatt, abriebfrei, Stärke 0,3 mm, sehr flexibel
- Abgerundete Ecken für glattes Abziehen mit geringer Nacharbeit

★★★
PREMIUM



Art.-Nr.	Breite	VE
32 60 10	10 cm	1
32 60 25	25 cm	1
32 60 45	45 cm	1
32 60 60	60 cm	1
32 60 80	80 cm	1
32 60 99	100 cm	1
32 60 12	120 cm	1

Flächenspachtel Flexogrip

Mit sehr flexibler Klinge aus 0,3 mm Edelstahl. Optimal zum Glätten von Putz oder Spachtel, kleine Breiten für dekorative Techniken.

★★★
PREMIUM



Art.-Nr.	Länge	VE
32 60 01	118 cm - 210 cm	1



Verlängerungsstab für Flächenspachtel Flexogrip

Werkzeugaufnahme für alle Flexogrip-Spachtelgrößen. Stabile Aluminium-Fiberglas-Verlängerung für Arbeiten an hohen Wänden und Decken

Fassadenspachtel



Edelstahl-Fassadenspachtel ExpertGrip

Mit besonders ergonomischem 3 Komponenten Griff. Für Rechts- und Linkshänder geeignet. Edelstahlblatt mit abgerundeten Ecken. Knauf für noch bessere Handhabung separat erhältlich unter Art.-Nr. 32 53 10.

Art.-Nr.	Breite	VE
32 53 25	25 cm	3
32 53 40	40 cm	3
32 53 50	50 cm	3
32 53 60	60 cm	3
32 53 75	75 cm	3
32 53 10		1



Edelstahl-Fassadenspachtel Expert

Mit ergonomisch geformtem Griff aus 2-Komponenten-Kunststoff. Mit Aufnahme für einen Knauf für noch bessere Handhabung. Ohne Knauf. Knauf separat erhältlich unter Art.-Nr. 32 52 10.

Art.-Nr.	Breite	VE
32 52 25	25 cm	3
32 52 40	40 cm	3
32 52 50	50 cm	3
32 52 60	60 cm	3
32 52 80	80 cm	3
32 52 10		5



Art.-Nr.	Breite	VE
32 58 60	60 cm	3

Edelstahl-Fassadenspachtel mit Knauf

Gezahnt, 10 x 10 mm, mit Ergogriff und Alu-Rücken.



Art.-Nr.	Breite	VE
32 54 40	40 cm	1
32 54 50	50 cm	1
32 54 60	60 cm	1
32 54 00		1

Edelstahl-Fassadenspachtel

Glatt, abgerundete Ecken und Alu-Rücken. Mit Aufnahme für einen Knauf für noch bessere Handhabung. Ohne Knauf. Knauf separat erhältlich unter Art.-Nr. 32 54 00.



Art.-Nr.	Breite	VE
32 55 40	40 cm	1
32 55 60	60 cm	1

Stahl-Fassadenspachtel

Mit verstärktem Sperrholzgriff.



Art.-Nr.	Breite	VE
32 56 15	15 cm	5
32 56 20	20 cm	5
32 56 25	25 cm	5
32 56 35	35 cm	5
32 56 45	45 cm	5

Stahl-Fassadenspachtel

Mit handlichem Kunststoffgriff.



Art.-Nr.	VE
19 66 00	1

Alu-Stielhalter

Mit Flügelschrauben.

Alu-Kardätschen



Alu-Kardätsche Trapez-Form

Zum zeitsparenden, grossflächigen Abziehen

Art.-Nr.	Breite / Länge	VE
31 01 05	113 / 1'500 mm	1
31 01 08	113 / 2'000 mm	1



Alu-Kardätsche h-form

Zum zeitsparenden, grossflächigen Abziehen.

Art.-Nr.	Breite / Länge	VE
31 03 00	135 / 1'000 mm	1
31 03 05	135 / 1'500 mm	1
31 03 08	135 / 2'000 mm	1

Misch- und Rührgeräte

Baustellengerechte Mischgeräte

Alle Misch- und Rührgeräte sind leistungsstark, einfach zu bedienen, schnell zu reinigen und zu warten, kompakt und auf jeder Baustelle einzusetzen.

Vergleich Einsatzgebiete der STORCH Mischgeräte

	Rührgerät QuickMixx 25	Schwertgrührer QuickMixx 50	Schwertgrührer QuickMixx 50 Plus	Durchlaufmischer DMS 25 PRO
Haupteinsatzgebiet	Niedrigviskose Nassware im Kleinmengenbereich	Niedrig- und mittelviskose Nass- und Trockenware im Kleinmengenbereich	Niedrig- und mittelviskose Nass- und Trockenware im Kleinmengenbereich	Verarbeitung von Trockenware im Grossmengenbereich
Zu verarbeitende Materialmenge	Je Arbeitsgang bis 25 kg im Eimergebände	Je Arbeitsgang bis 50 kg im Eimer oder Mörtelkübel	Je Arbeitsgang bis 50 kg oder auch mehr (abhängig von der Materialviskosität) im Eimer oder Mörtelkübel	Per Knopfdruck bis 25 l/min. in Eimer, Mörtelkübel oder Förderpumpe
Zu verarbeitende Materialien	Farben, 2-K Materialien, Kleber, Kunstharzputze	Wie beim QuickMixx 25, zusätzlich: Trockenware, Reparatur- und Gipsmörtel, Armierungskleber, mineralische Putze	Wie beim QuickMixx 50	Alle maschinenfähigen Sackwaren wie mineralische Putze, Armierungskleber und Spachtelmassen
Empfohlene Rührstäbe	62 96 09 (Kleber usw. bis 15 kg) 62 96 10 (Farben 16 - 30 kg)	62 96 02 (Kleber, Putze usw. 16 - 30 kg) 62 96 10 (Farben 16 - 30 kg)	62 97 01 (Putze usw. 20 - 50 kg) 62 96 02 (Kleber, Putze usw. 16 - 30 kg)	Im Lieferumfang

Durchlaufmischer

- **Hohe Mischleistungen bis zu 25 l/min. Dadurch zeit- und kostensparendes Mischen.**
- **Spezielle Mischwellenkonstruktionen mit flexiblem Mischrohr für homogene Mischergebnisse und geringen Reinigungsaufwand.**
- **Direktantrieb der Mischwelle erzeugt hohe Durchzugsstärke, auch für hochviskose Materialien.**



STORCH Durchlaufmischer DMS 25 PRO

Hervorragend zum rationellen Mischen von maschinengängigen Trockenmörteln geeignet. Kurze und gründliche Reinigung von angetrockneten Materialrückständen durch flexibles Kunststoff-Mischrohr. Durch eine Ein-Stufen-Höhenverstellung, die Transportgriffe und die kompakten Abmessungen besonders handlich. Kompatibel mit der STORCH-Förderpumpe PS12.
Technische Daten: Leistung 3,5 kW, 230 V/50 Hz, 16 A. Einfüllhöhe 1035 mm, Transporthöhe 835 mm, Gewicht 85 kg, Mischleistung bis 25 l/min., Wasserzuleitung 3/4" Wasserschlauch.

Art.-Nr.	Modell	VE
64 34 50	DMS 25 PRO	1

Rührgeräte QuickMixx



Schwergutrührer QuickMixx Plus über 50 kg

Leistungsstarker Schwergutrührer mit Sanftanlauf zur Verarbeitung von niedrig- und mittelviskoser Nass- und Trockenware. Geeignet für z.B. Farben, 2 K-Materialien, Kleber und Kunstharzputze, Trockenware, Reparatur- und Gipsmörtel, Armierungskleber und mineralische Putze. Ergonomisch geformte Handgriffe mit Softgrip-Einlage.

Technische Daten: Leistungsaufnahme 1600 W, 230 V/50 Hz, 8A, Drehzahl im ersten Gang 180 - 350 U/min., im 2. Gang 280 - 550 U/min., Drehmoment 42,7 Nm, max. Rührkorbdurchmesser 160 mm, Gewicht 5,6 kg. Lieferumfang: Rührstabverlängerung, ohne Rührwelle.

Art.-Nr.	Leistung	VE
62 99 50	1'600 Watt	1



Schwergutrührer QuickMixx bis 50 kg

Leistungsstarker Schwergutrührer mit Sanftanlauf zur Verarbeitung von niedrig- und mittelviskoser Nass- und Trockenware. Geeignet für z.B. Farben, 2 K-Materialien, Kleber und Kunstharzputze, Trockenware, Reparatur- und Gipsmörtel, Armierungskleber und mineralische Putze. Ergonomisch geformte Handgriffe mit Softgrip-Einlage.

Technische Daten: Leistungsaufnahme 1300 W, 230 V/50 Hz, 6A, Drehzahl im ersten Gang 150-400 U/min., im 2. Gang 250-700 U/min., Drehmoment 27,4 Nm, max. Rührkorbdurchmesser 140 mm, Gewicht 4,1 kg. Lieferumfang: Rührstabverlängerung, ohne Rührwelle.

Art.-Nr.	Leistung	VE
62 98 00	1'300 Watt	1



Rührgerät QuickMixx bis 25 kg

Handliches Rührgerät mit Sanftanlauf zum Anrühren von niedrig-viskoser Nassware. Für Farben, 2 K-Materialien, Kleber und Kunstharzputze. Ergonomisch geformte Handgriffe mit Softgrip-Einlage.

Technische Daten: Leistungsaufnahme 1.100 W, 230 V/50 Hz, 5 A, Drehzahl 250-700 U/min., Drehmoment 11 Nm, max. Rührkorbdurchmesser 120 mm, Gewicht 3,6 kg. Lieferumfang: Rührstabverlängerung, ohne Rührwelle.

Art.-Nr.	Leistung	VE
62 97 00	1'100 Watt	1

Rührstäbe für Rührgeräte QuickMixx



Wendel-Rührstab für QuickMixx bis 25 kg

Rührmenge 10 - 15 kg. Rührerleistung mind. 500 W, 400-500 U/min., Aufnahme M14.

Art.-Nr.	Grösse	VE
62 96 09	M 14/120 x 600 mm	1



Wendel-Rührstab für QuickMixx bis 50 kg

Rührmenge 16-30 kg. Rührerleistung mind. 700 W, 200-300 U/min., Aufnahme M14.

Art.-Nr.	Grösse	VE
62 96 02	M 14/135 x 600 mm	1



Mörtel-Rührstab

Stahl pulverbeschichtet, für zähe Materialien mit niedriger Viskosität (z.B. Fertigputze, Beton, Estrich, Kalk, Zement, Spachtelmassen) Mischwirkung: von oben nach unten. Rührmenge 20 - 50 kg, Rührerleistung mind. 1000 W, 200 - 300 U/min, Aufnahme M14.

Art.-Nr.	Grösse	VE
62 97 01	M 14/160 x 600 mm	1



Ronden-Rührstab

Wie vor, jedoch Rührmenge 16-30 kg. Rührerleistung mind. 700 W, 500-700 U/min., Aufnahme M14.

Art.-Nr.	Grösse	VE
62 96 10	M 14/120 x 600 mm	1



Rührwellenverlängerung

Rührwellenverlängerung für QuickMixx 25 und 50 und andere Rührgeräte mit Gewinde M14 x 1,5. Anschluss zwischen Rührer und Welle zur Steigerung des Bedienkomforts durch Vermeidung gebückter Arbeitshaltung.

Art.-Nr.	Grösse	VE
62 97 05	M 14/20 cm	1

Rührstäbe für handelsübliche Bohrmaschinen mit Bohrfutter



Wendel-Rührstab

Stahl pulverbeschichtet, für zähe, klebrige Materialien mit hoher Viskosität (z.B. Fliesenkleber, Fertigputze und -mörtel, Spachtelmassen, Estrich, Gips, Kalk). Mischwirkung: von unten nach oben. Rührmenge 7-10 kg. Rührerleistung mind. 400 W, 400-500 U/min., Aufnahme Sechskant, SW8.

Art.-Nr.	Grösse	VE
62 96 04	SW 8/90 x 400 mm	1



Ronden-Rührstab

Stahl pulverbeschichtet, für flüssige Materialien mit niedriger Viskosität (z.B. Dispersionen, Wandfarben für innen und aussen, Zement-, Mineral- und Silikatfarben, Lacke). Mischwirkung: Verwirbelung, mit hoher Scherwirkung. Rührmenge 5-10 kg. Rührerleistung mind. 400 W, 500-800 U/min., Aufnahme Sechskant, SW8/10.

Art.-Nr.	Grösse	VE
62 95 08	SW 8/80 x 385 mm	1
62 95 10	SW 10/103 x 600 mm	1
62 96 03	SW 8/80 x 400 mm	1



Scheiben-Rührstab

Stahl pulverbeschichtet, für leichtes, dünnflüssiges Material (z.B. Farben, Lacke, leichte Putze). Mischwirkung: gegenläufige Strömung, besonders für höhere Drehzahlen. Rührmenge 10-20 kg. Rührerleistung mind. 500 W, 400-700 U/min., Aufnahme Sechskant, SW10.

Art.-Nr.	Grösse	VE
62 96 18	SW 10/120 x 600 mm	1

Kartuschenpistolen

★★
PROFI



Art.-Nr.	Füllmenge	VE
59 18 40	400 ml	1
59 18 60	600 ml	1

Kartuschenpistole

Alu-Gehäuse, geschlossen, starker Schubklotz. Hohe Druckbelastbarkeit des Vorschubmechanismus. Gummierter Griff und Abzug. Schubstange mit korrosionshemmender Spezialbeschichtung. Inkl. Profischubteller für restloses Entleeren von Beutelware und 1 Beutelspitze. Übersetzungsverhältnis 17:1, auch für hochviskose Kleb- und Dichtstoffe.

★
STANDARD



Art.-Nr.	Füllmenge	VE
59 17 04	400 ml	5

Kartuschenpistole

Alu-Gehäuse, geschlossen, einfache Ausführung, für Kartuschen- und Beutelware. Übersetzungsverhältnis 10:1. Inkl. Auspressteller und Spitze für Beutelware.

Zubehör für geschlossene Kartuschenpistolen.



Art.-Nr.	VE
59 18 00	1

Profi Schubteller

Für restloses Auspressen von Beutelware bei geschlossenen Kartuschenpistolen.



Art.-Nr.	VE
59 18 01	1

Beutelspitzen

Zum Dosieren von Beutelware bei geschlossenen Kartuschenpistolen (1 Pack = 3 Stück)

★★★
PREMIUM



Art.-Nr.	Füllmenge	VE
59 16 30	310 ml	1

Kartuschenpistole

Offen, drehbare Schale, starker Schubklotz.
Hohe Druckbelastbarkeit des
Vorschubmechanismus. Gummierter Griff und
Abzug. Schubstange mit korrosionshemmender
Spezialbeschichtung. Übersetzungsverhältnis
17:1, auch für hochviskose Kleb- und
Dichtstoffe.

★★
PROFI



Art.-Nr.	Füllmenge	VE
59 11 15	310 ml	1

Kartuschenpistole

Offen, für Standard-Kartuschen.
Kein Nachlaufen durch Nachlaufstop.
Übersetzungsverhältnis 10:1.

★★
PROFI



Art.-Nr.	Füllmenge	VE
59 12 00	310 ml	1

Kartuschenpistole

Offen, für Standard-Kartuschen.
Übersetzungsverhältnis 7:1.

★
STANDARD



Art.-Nr.	Füllmenge	VE
59 12 10	310 ml	12

Kartuschenpistole

Offen, für Standard-Kartuschen (einfache
Ausführung). Übersetzungsverhältnis 7:1.

Fugenspachtel



Silikonkratzer Multi mit Klingenschutz

Silikonkratzer aus widerstandsfähigem Kunststoff mit Metallklinge. Zum rückstandsfreien Entfernen von Silikonfugen.

Art.-Nr.	VE
32 92 00	1



Silikon-Glättespachtel

Zum Glätten und Entfernen überschüssiger Silikonmassen beim Verfugen.

Art.-Nr.	Länge / Breite	VE
32 90 00	14 x 6 cm	10

★★
PROFI

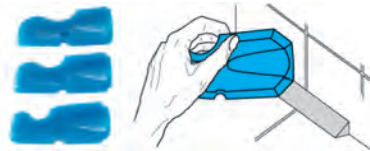

Profi-Fugenspachtel-Set

3-teiliges Fugenspachtel-Set aus Spezial-Kunststoff im Etui. Zum einfachen Glätten und Entfernen überschüssiger Fugenmassen aus Innen- und Aussenfugen. Unterschiedliche Fasen-/Radienbreiten möglich: 4, 7 und 10 mm.

Art.-Nr.	Grösse	VE
32 90 10	4, 7, 10 mm	1

Werkzeuge für den Trockenbau



Montagestütze Profi

Extra stabile Ausführung für eine einfache Handhabung. Zum sicheren Abstützen von Gipskartonplatten an Decken oder Schrägen. Mit Schaumgriff und schneller Arretierung. Spannbereich: 1,60-2,90 m
Tragkraft 90° - bis 50 kg
Tragkraft 65° - bis 20 kg

Art.-Nr.	VE
44 22 20	2



Plattenträger

Aus Stahlrohr Ø 15 mm, sehr robuste Ausführung. Griffe aus rutschfestem Gummi. Zum Plattentransport mit 2 Personen. 1 Satz = 2 Stück.

Art.-Nr.	VE
37 05 00	1



Blechscher

Rechtsschneidend, zum Schneiden von Sockelprofilen und Eckenschutzschienen.

Art.-Nr.	VE
37 03 00	1



Knabber und Ersatzmesser

Knabber, Art.-Nr. 37 02 00. Zum präzisen, grat- und verformungsfreien Schneiden von Blechen. Mit automatischem Spanbrecher. Ersatzmesser für Knabber, Art.Nr. 37 02 01.

Art.-Nr.	VE
37 02 00	1
37 02 01	1



Profil-Verbindungszange

Spezialzange zum schnellen und problemlosen Verbinden von Blechprofilen. Für unlösbare Verbindungen von zwei Profilen von bis zu 0,8 mm Materialstärke.

Art.-Nr.	VE
37 01 00	1

SPEZIAL

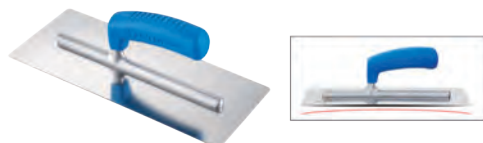

Spezial-Glättekelle Expert

Rostfreies, gebogenes Blatt, 6-fach verschweisste Alu-Stütze, zum Schliessen der Fugenstösse bei Gipskarton-Platten. Ergonomischer Softgriff.

Art.-Nr.	Grösse / Blattstärke	VE
31 06 28	305x120 mm/0.7 mm	1



Kantenhobel Spezial

Zum Fasen von Gipskarton-Platten. Robuste Aluminium-Ausführung. Zwei in einem: sowohl für Gehrungsecken (45°) als auch für Stösse (22,5°). Trapez-Klingen mit wenigen Handgriffen austauschbar.

Art.-Nr.	VE
45 15 00	1



Styropor-/Gipskarton-Platten-Hobel und Ersatzklinge

Styropor- und GK-Platten-Hobel, Art.-Nr. 43 58 00, auch für Holz geeignet. Ersatzklinge, Art.-Nr. 43 58 10.

Art.-Nr.	VE
43 58 00	1
43 58 10	1



Gipskarton-Plattensäge

Extrastarkes 150 mm-Blatt, Zähne geschränkt, geschärft und gehärtet. Naturbelassenes Hartholzheft. Geeignet für Gipsprofile und (Taschen-) Schnitte in Gipskarton- und Gipsfaserplatten.

Art.-Nr.	Schnittlänge	VE
43 04 00	150 mm	1



Bohrsäge

Für GK-Platten, Holz und Kunststoff. Zum Heraussägen beliebiger Formen.

Art.-Nr.	Schnittlänge	VE
43 05 00	314 mm	1

★★★
PREMIUM



Trockenbau-Spachtel Expert mit Bit

Edelstahlblatt, flexibel, vernietet. Expertgriff mit integriertem Bit PH2.

Art.-Nr.	Breite	VE
32 02 15	15 cm	1



Gitterband

Selbstklebend, für Fugen- und Wandreparaturen.

Art.-Nr.	Breite / Länge	VE
49 72 00	50 mm / 90 m	1 24
49 72 10	100 mm / 45 m	1 24
49 72 15	150 mm / 23 m	1 24



Art.-Nr.	Breite / Länge	VE
49 71 50	50 mm / 10 m	12

Anti-Rissband

Selbstklebendes, hochelastisches Spezialvlies, übertapezierfähig.



Art.-Nr.	VE
43 66 00	1

Gipserbeil

Geschmiedeter Kopf, Nagelzieher und Hammer auf Stahlrohrstiel. Ideal zum Ausschlagen von Aussparungen aus Gipskarton-Platten sowie zum Entfernen von überstehendem Gips nach dem Verspachteln.

Dämmplatten-Schneidgeräte

Dämmplattenschneider für schnellen und präzisen Zuschnitt von Polystyrol-Hartschaum- und Mineralfaserplatten.

	ProCut top	ProCut basic	ProCut basic 128	ProCut mineral PLUS 128
Standgerät freistehend	●	○	○	○
Standgerät angelehnt	●	–	–	●
Hängegerät am Gerüst	●	●	●	–
Schnitttiefe in cm bei 90°	30	25	25	30
Schnitttiefe (max.) in cm bei 45°	21	16	16	20
Schnittlänge in cm	105	105	128	128
Gewicht Gerät / kg	17,5	9	11	18

● Serie ○ optional mit Freistellstütze – Nicht verfügbar

ProCut top

Der Dämmplattenschneider, der keine Wünsche offen lässt

- Extrem präzise Schnitte durch verwindungssteifen Bügel und patentierte Schneiddrahtführung.
- Schneller Arbeitsfortschritt und hoher Bedienkomfort durch umfangreiche Ausstattung für Wiederholungs-schnitte und hohe Trafoleistung.
- Robuste Konstruktion für lange Lebensdauer.
- Einfache, schnelle Ausführung von Spezialschnitten mit abklappbarem Eckschneider.
- Praktischer, baustellengerechter Kunststoffkoffer für sicheren Transport und bequeme Geräteentnahme.



Eckschneider am Rücken anklappbar



Gut ablesbare Mess-skalen für rationellere Zu- und Wiederholungs-schnitte



Robuster Kunststoff-Transportkoffer mit Rollen



Dämmplattenschneider ProCut TOP mit integriertem Eckschneider im praktischen Kunststoffkoffer

Besonders präzises, flexibles und robustes Schneidgerät für Polystyrol-Hartschaum-Dämmplatten bzw. Perimeterplatten. Vielseitig einsetzbar als Stand-, Anlehn- und auch als Hängegerät durch abnehmbaren Standfuß. Exakte Führung mit fest installiertem Eckschneider und umfangreichen Messskalen und Ausstattung für Wiederholungsschnitte. Leichter und robuster dank einteiliger Rückenplatte.

Technische Daten: Schnittlänge 105 cm, Schnitttiefe bei 90° 30 cm und Gehrungsschnitten mit 45° 21 cm, Gewicht 17,5 kg (ohne Standfuß), Trafo IP54 spritzwassergeschützt.

Lieferumfang: Dämmplattenschneider ProCut TOP, integrierter Eckschneider, Schmiege, je 3 x Ersatzdraht vorkonfektioniert, Ersatzsicherungen, Kunststoffkoffer.

Art.-Nr.	Schnitttiefe / Schnittlänge	VE
57 33 00	30 cm / 105 cm	1



Ersatzschneiddraht für ProCut top, vorkonfektioniert

1 Pack = 5 Stück.

Art.-Nr.	VE
57 33 01	1



Ersatzdraht für ProCut top Eckschneider, vorkonfektioniert

1 Pack = 5 Stück.

Art.-Nr.	VE
57 33 02	1



Ersatzschneiddraht für ProCut Dämmplattenschneider und Eckschneider

Auch nutzbar für alle anderen ProCut Dämmplattenschneider- und ältere Eckschneider-Modelle. Zum Austausch bei verschlissenerem oder stark verschmutztem Draht. Auf Rolle.

Art.-Nr.	Länge	VE
57 00 02	10 m	1



Ersatzsicherungen für alle ProCut Dämmplattenschneider

Zum Austausch defekter Trafo-Sicherungen
1 Pack = 2 Stück.

Art.-Nr.	VE
57 00 04	1

ProCut basic

Das Einstiegsgerät für den Gerüsteinsatz

- Leicht und handlich für die einfache Standortänderung auf dem Gerüst
- Für alle gängigen Schnittvarianten
- Mit 105 und 128 cm Schnittlänge verfügbar
- Zum Standgerät aufrüstbar



Dämmplattenschneider-Hängegerät ProCut basic

Mit integrierter Gerüsthaltung einfach mit wenigen Handgriffen von Gerüstlage zu Gerüstlage versetzbar. Alle gängigen Schnittvarianten wie Längs- und Querschnitte, Gehrungs-, Schräg- und Tiefenschnitte. Gut ablesbare Messskalen für schnelle und präzise Schnitte. Maximale Schnitttiefe 25 cm bei Längs- und Querschnitten, 16 cm bei Gehrungsschnitten mit 45°. Schnittlängen 105 und 128 cm, Gewicht ca. 9 bzw. 11 kg. Schutzklasse IP 54. Lieferumfang: 5 x Ersatzdraht vorkonfektioniert und 2 Ersatz-Sicherungen, im praktischen und stabilen Transport- und Aufbewahrungskarton.

Art.-Nr.	Schnitttiefe / Schnittlänge	VE
57 00 70	25 cm / 105 cm	1
57 00 75	25 cm / 128 cm	1



Freistellstütze

Für ProCut basic und basic 128 zur Nutzung des Dämmplattenschneiders als Standgerät.

Art.-Nr.	VE
57 00 16	1



Auflageschiene links

Für ProCut basic und basic 128 für eine verlängerte Aufragemöglichkeit.

Art.-Nr.	VE
57 01 05	1



Ersatzdraht für ProCut basic, vorkonfektioniert

Für Schnittlängen 105 cm oder 128 cm. 1 Pack = 5 Stück.

Art.-Nr.	Länge	VE
57 00 46	105 cm	1
57 00 48	128 cm	1

ProCut mineral PLUS

Mineralfaser-Schneidergeräte
Für WDVS und Dämmung im Trockenbau

- Schnelles und präzises Schneiden ohne Kraftaufwand, mit herkömmlichen Dämmstoff-Messern und -Sägen oder Akku-Säbelsäge
- Vielfältige Schnittvarianten bei den gängigsten Dämmstoffarten
- Zukunftssicher für Plattenstärken bis 30 cm und Plattenhöhen bis zu 128 cm



Kompakte Transportmasse durch abnehmbaren Standfuss



Schwenkbare Anlehstütze für sicheren Stand des Anlehngerätes



Gut ablesbare Skalen und abklappbarer Längenanschlag



Plattenstütze für Sicherung stärkerer Dämmplatten



Set Mineralfaser-Schneidergerät ProCut mineral PLUS 128 mit Akku-Säbelsäge

Mit Führungsschlitten, Akku-Säbelsäge 18 V und Dämmstoffklinge. Für massgenaue Zuschnitte von Mineral- und Glaswolle, Perimeter-Hartschaum, Resol-, Hybrid-Dämmstoffplatten u.v.m von 6 bis 30 cm Stärke und 128 cm Höhe. Gehrungsschnitte bei 45° bis Plattenstärke von 20 cm durch schwenkbare Schneidföhrung.

Präzise Schrägschnitte durch höhenverstellbare Plattenauflagen. Einsatz als Anlehngerät oder mit Freistellstütze (Art.-Nr. 57 03 91).

Abnehmbarer Standfuss und geringes Gewicht von 18 kg für leichten Transport.

Lieferumfang: Schmiege, Transport- und Aufbewahrungskarton.

Ebenfalls einsetzbar mit Dämmstoffmesser Art.-Nr. 43 62 49 oder Fuchsschwanz mineral Art.-Nr. 43 01 55.

Art.-Nr.	Schnitttiefe / Schnittlänge	VE
57 03 95	30 cm / 128 cm	1



Mineralfaser-Schneidgerät ProCut mineral PLUS 128

Wie vor bei 57 03 95 beschrieben mit Führungsschlitten für den Einsatz mit Akku-Säbelsäge, jedoch ohne Akku-Säbelsäge und Dämmstoffklinge. Für das jeweilige Dämmmaterial optional die Akku-Säbelsäge Art.-Nr. 57 03 50 mit der zugehörigen Dämmstoffklinge Art.-Nr. 57 01 96/97, das Dämmstoffmesser Art.-Nr. 43 62 49 oder den Fuchsschwanz mineral Art.-Nr. 43 01 55 gleich mitbestellen.

Art.-Nr.	Schnitttiefe / Schnittlänge	VE
57 03 90	30 cm / 128 cm	1



Freistellstütze für ProCut mineral PLUS 128

Stabile Stütze zur Nutzung des Dämmplattenschneiders ProCut mineral PLUS 128 als Standgerät.

Art.-Nr.	VE
57 03 91	1



Akku-Säbelsäge 18V

Akku-Säbelsäge für den Betrieb am ProCut mineral PLUS mit einer Klinge für Dämmstoff. Lieferumfang: 2 Li-Power Akkupacks (18V/2,0 Ah), Ladestation und integriertes LED-Arbeitslicht. Hubzahl bei Leerlauf 0 - 3.100/min.

Art.-Nr.	VE
57 03 50	1



Klinge für Säbelsäge

Spezielle Klinge für den Einsatz mit der Akku-Säbelsäge am ProCut mineral PLUS.

Art.-Nr.	Länge	Schnittlänge	VE
57 01 97	300 mm	280 mm	1
57 01 96	450 mm	430 mm	1



Handsäge „Fuchsschwanz mineral“

Spezielle Zahnung zum präzisen Schneiden von Mineralwolle, Perimeter-Hartschaum, u.v.m. 2K-Griff. Ideal einsetzbar zusammen mit dem Mineralfaser-Schneidgerät ProCut mineral/PLUS.

Art.-Nr.	Schnittlänge	VE
43 01 55	500 mm	1



Hartschaumsäge

Mit extra feiner Zahnung. Gehärtete Zähne, 2-seitiger Diamantschliff. 2K-Griff. Ideal für Resol-Hartschaumplatten und Perimeter-schaumplatten.

Art.-Nr.	Schnittlänge	VE
43 01 20	500 mm	1



Dämmstoff-Messer doppelschneidig

Ergonomischer Holzgriff. „Sägeschliff“ für hartes, dickes Material, „Wellenschliff“ für weiches Material.

Art.-Nr.	Schnittlänge	VE
43 62 36	360 mm	1



Dämmstoff-Messer doppelschneidig extra lang

Ergonomischer Holzgriff. „Sägeschliff“ für hartes, dickes Material, „Wellenschliff“ für weiches Material mit beidseitigem Wellenschliff. Ideal für Mineralfaser-Schneidgeräte wie ProCut mineral PLUS, da absolut gerader Schnitt ohne Auswandern in der Schneidföhrung.

Art.-Nr.	Schnittlänge	VE
43 62 49	480 mm	1



Tragetasche für ProCut mineral

Für leichteren Transport und geschützte Aufbewahrung aller ProCut mineral-Modelle und ihrer Schneidwerkzeuge.

Art.-Nr.	VE
57 01 99	1

Sonstige Handwerkzeuge für WDVS und Dämmung im Trockenbau



Dämmplatten-Drehgestell

Drehbarer Dämmplattenhalter für platzsparendes Arbeiten auf dem Gerüst. Mit Absturzsicherung, Drehteller mit Dornen. Einfache Montage, platzsparender Transport.

Art.-Nr.	VE
43 58 50	1



Universal-Klammern

Zur Plattenfixierung während des Trocknens des Klebers. 1 Pack = 10 Stück.

Art.-Nr.	VE
56 10 06	1



Akku Styropor-Handscheider HotKnife 36V

Mobiles Arbeiten durch leistungsstarke Lithium-Ionen Batterien. Keine Arbeitsunterbrechungen dank Schnell-Ladegerät (ca. 60 Minuten Ladezeit). Lieferumfang: je 1 Klinge 150 und 200 mm, Montagewerkzeug, Reinigungsbürste, 2 x 36V/ 2,0 Ah Li-Ion Batterien, Schnell-Ladegerät. Im stabilen Kunststoffkoffer. Technische Daten: Leistungsaufnahme 180 W, max. Temperatur 380° C, 16-stufige Temperaturregelung, Gewicht mit Batterie 1,1 Kg.

Art.-Nr.	Länge	VE
43 61 20	290 mm	1



Art.-Nr.	Länge	VE
43 61 50		1
43 61 54	200 mm	1
43 61 53	250 mm	1
43 61 55	300 mm	1

Styropor-Handsneider HotKnife 250

Zum passgenauen Zuschnitt bei Montage in Winkeln, an Mauervorsprüngen, -öffnungen bis zu einer Stärke von 250 mm. Präzise Längs- und Gehrungsschnitte von 90°-45° durch Schneidführung mit Anschlag. Lieferumfang: je 1 Klinge 200 und 250 mm, Profilschlitten mit 2 biegsamen 300 mm Klingen für Aus- und Bossenschnitte, Schneidführung mit Anschlag, im hochwertigen und stabilen Aluminiumkoffer. Ersatz-Klinge 200 mm, Art.-Nr. 43 61 54 Ersatz-Klinge 250 mm, Art.-Nr. 43 61 53 Ersatz-Klinge flexibel 300 mm, Art.-Nr. 43 61 55

Bis 250 mm Schnitttiefe



Art.-Nr.	VE
59 21 30	1

Schaumpistole mit verstellbarem Rohr

Hochwertige Schaumpistole mit verstellbarem Rohr, optimal für schwer zugängliche Stellen. Ergonomischer 2-K Griff. Verstärkter Antihaft-Adapter. Besonders leichte Dosier-nadel-Justierung mit Endstopp-Funktion.



Art.-Nr.	VE
59 21 20	1

Schaumpistole mit Antihaft-Beschichtung

Für PU-Schaum. Pistolenkörper, Abzug und Stellmutter in robuster Metallausführung. Metallteile antihaftbeschichtet für eine einfachere Reinigung nach der Verwendung.



Art.-Nr.	VE
59 21 10	1 24

Schaumpistole mit 2K-Griff

Stabile Kunststoffpistole, extra leicht, ergonomischer 2K-Griff. Abzug und Transportrohr aus Metall, Dosierspritze aus Messing. Extra grosse Stellschraube.



Art.-Nr.	Länge / Breite	VE
31 37 28	280 x 140 mm	1
31 37 42	420 x 200 mm	1

Holz-Styropor-Schleifbrett Klett

Mit Holzgriff. Für Klett-Schleifbeläge. Speziell zum Schleifen von Styroporplatten.



Art.-Nr.	Länge / Breite	VE
31 37 29	280 x 140 mm	3
31 37 43	420 x 200 mm	3

Schleifpapier K16 Klett

Klett-Verbindung, Korn 16, für Holz-Styropor-Schleifbrett, Art.-Nr. 31 37 28/42, sowie 31 33 28.

Mit Präzision und Effizienz.

Ihre Kunden erwarten einen guten Quadratmeterpreis.
Sie erwarten einen Auftrag, der sich auszahlt.
Mit STORCH-Lösungen zur Verarbeitung von Tapeten und
Bodenbelägen arbeiten Sie schnell und präzise.
Das zahlt sich für Ihre Kunden aus – und für Sie!



Tapeten und Bodenbeläge verarbeiten

Ihr Wissensvorsprung

Lassen Sie sich von Ihrem Verkaufsberater im Aussendienst beraten, mit welchen Werkzeugen und Geräten Sie noch wirtschaftlicher arbeiten, z. B. mit dem Kleistergerät Tapetomat E. Es ist bequem aufzubauen, hat eine komfortable Arbeitshöhe von 90 cm und eine hohe Standfestigkeit für jede Baustelle. Mehr Infos: www.storch.de.

Ihre Vorteile auf einen Blick

- Rationelle Tapetenverarbeitung von Raufaser bis Exklusiv
- Ein komplettes Werkzeugprogramm für alle Bodenbeläge
- Alle erforderlichen Bodenbeschichtungswerkzeuge

Tapeten und Bodenbeläge verarbeiten

Alte Tapeten entfernen	124	Teppichbeläge verlegen	151
Kleistergeräte und Tapeziertische	127	Design-Beläge verlegen	154
Tapezierwerkzeuge	131	Parkett und Laminat verlegen	155
Messer und Klingen	136	Bodenbeschichtungs-Werkzeuge	157
Scheren	143	Glaser-Werkzeug	161
Beläge und Kleber entfernen	145		
Untergrund vorbereiten	147		
Kleberauftrag	150		

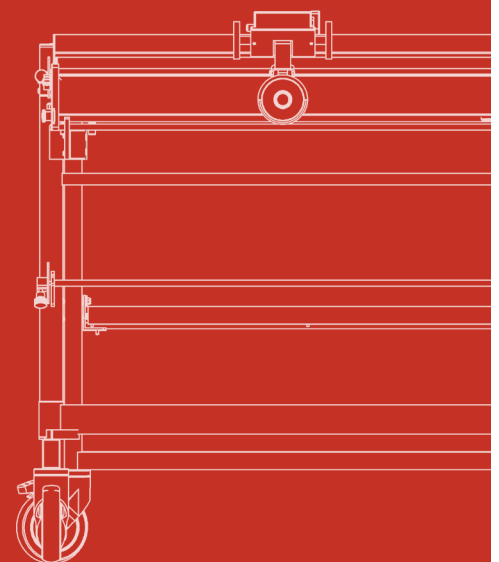
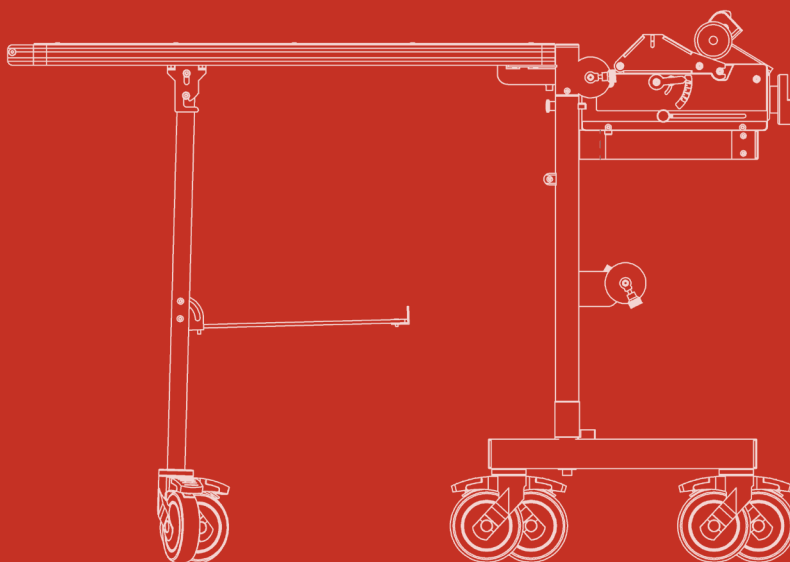

Alte Tapeten entfernen

Hier finden Sie alles, was benötigt wird, um alte Wandbeläge problemlos und sauber zu lösen. Für jeden Einsatz und Schwierigkeitsgrad robuste Technik und solides Werkzeug.

Perforieren



Tapeten-Tiger

Tapeten-Tiger Art.-Nr. 21 13 05: Mit drei rotierenden Reissköpfen zum Perforieren der alten Tapete. Durch die entstehenden Löcher mit angehobenen Rändern kann Wasserdampf oder Tapetenlöser sofort „porentief“ einwirken. Ersatzreisskopf unter Art.-Nr. 21 13 06 erhältlich.

Art.-Nr.	VE
21 13 05	1
21 13 06	3

- Grosse Flächenleistung mit einer Werkzeugbewegung
- Arbeiten bis zu normalen Deckenhöhen ohne Tritt



Igelwalze Tapeten-Killer teleskopierbar

Mit zwei leichtgängigen schräg angewinkelten 75 mm Messing-Stachelwalzen mit gehärteten Metallspitzen. Teleskop-Verlängerung Alu-Fiberglas mit 2K-Griff von 75 cm bis 120 cm.

Art.-Nr.	Breite	VE
21 13 10	2 x 75 mm	1



Igelwalze Tapeten-Killer

Mit zwei leichtgängigen schräg angewinkelten 75 mm Messing-Stachelwalzen mit gehärteten Metallspitzen.

Art.-Nr.	Breite	VE
21 13 00	2 x 75 mm	1



Igelwalze Messing teleskopierbar

Leichtgängige Messing-Stachelwalze mit gehärteten Metallspitzen. Teleskop-Verlängerung Alu-Fiberglas 2K-Griff von 72 cm bis 115 cm.

Art.-Nr.	Breite	VE
21 14 10	200 mm	1



Igelwalze Messing

Leichtgängige Messing-Stachelwalze mit gehärteten Metallspitzen.

Art.-Nr.	Breite	VE
21 14 00	200 mm	1



Igelwalze Kunststoff

Kunststoff-Stachelwalze mit gehärteten Metallspitzen.

Art.-Nr.	Breite	VE
21 14 50	150 mm	1

Schaber und Löser



Spezial-Wand- und Deckenschaber

Spezial-Schaber Art.-Nr. 21 10 00: Klinge und Federblatt gehärtet und auswechselbar, Aufnahme aus Aluprofil. Ersatz-Stahlklinge unter Art.-Nr. 21 10 50 und Ersatz-Federblatt unter Art.-Nr. 21 10 55 erhältlich.

Art.-Nr.	Klingenbreite	VE
21 10 00	275 mm	1
21 10 50		5
21 10 55		5



Tapeten- und Bodenschaber

Klinge auswechselbar.

Art.-Nr.	Klingenbreite	VE
35 06 00	100 mm	4



Ersatz-Schaberklinge

Für Art.-Nr. 35 06 00.
10 Klingen im Dispenser.

Art.-Nr.	Klingenbreite	VE
35 06 11	100 mm	1



Tapeten- und Bodenschaber

Klingenwechsel ohne Werkzeug.
Ersatzklingen, Art.-Nr. 35 30 11

Art.-Nr.	Klingenbreite	Länge	VE
35 07 00	100 mm	30 cm	1
35 07 10	100 mm	50 cm	1



Flächenhobel und Ersatzklingen

Flächenhobel zum Entfernen von Rückständen und Glätten des Untergrundes.
Mit gehärtetem, austauschbarem Klingenpaar.
Ersatzklingenpaar Art.-Nr. 21 12 80.

Art.-Nr.	Klingenbreite	VE
21 12 30	300 mm	4
21 12 80	300 mm	5



Drucksprüngerät Trolley

Kunststoff-Druckbehälter mit Rollen.
Robuste Metalllanze, Stärke und Breite des Spritzstrahls einstellbar.
Füllmenge 12 l, max. Behälterdruck 3 bar.

Art.-Nr.	Füllmenge	VE
60 65 35	12 l	1



Drucksprühgerät

Kunststoff-Druckbehälter mit Füllstandsanzeige und Manometer. Stufenlos teleskopierbare Messinglanze (35 bis 61 cm), Stärke und Breite des Spritzstrahls einstellbar.
Max. Behälterdruck 3 bar.

Art.-Nr.	Füllmenge	VE
60 65 15	8 l	1 6



Tapetenlöser-Konzentrat

Zum schnellen Anlösen der Tapeten.
Wird mit Wasser verdünnt. Der Auftrag ist wahlweise mit Drucksprühgerät, Multisprayer oder Deckenbürste möglich.

Art.-Nr.	Inhalt	VE
52 55 01	1'000 ml	1 12

Kleistergeräte und Tapeziertische

Kleistergerät Tapetomat E

Das Komplettsystem für professionelle Tapezierarbeiten

- Schnelles und präzises Kleistern, Ablängen und Zuschneiden auf engstem Raum.
- Robuste Ausführung für den zuverlässigen Einsatz auf der Baustelle.
- Ergonomische Arbeitshöhe von 90 cm.



Präzise Einstellung des Kleisterauftrags



Grosse Feststellrollen für festen Stand und einfaches Verfahren auf der Baustelle



Maschinentisch mit doppelter Zentimeter-Skala und Schneidschiene zum präzisen Ausrichten und Schneiden der Tapetenbahnen



Standgerät Tapetomat E

Robuste, rostfreie Konstruktion mit optimiertem Wannenvolumen für minimale Restkleistermenge. Stufenlose Einstellung der Kleisterdicke. Durch grosses Kleistervolumen weniger Arbeitsunterbrechungen. Grosse Öffnung zum Nachfüllen des Kleisters. Leichtes Einfädeln der Tapete. Durch Steckbauweise schnell und einfach zu zerlegen und zu reinigen. Standgerät für den Einsatz vor dem Tapeziertisch oder mit Maschinentisch. Durch die grossen Lenkrollen ist das Gerät leicht verfahrbar, die Feststellbremsen garantieren einen festen Stand. Untergestell durch Steckverbindung abnehmbar für Einsatz als Tischgerät. Einfacher Transport durch einklappbares Untergestell. Lieferung inklusive Rollmesser und Wannenschieber zur Reinigung des Gerätes.

Art.-Nr.	Breite	VE
21 61 09	85 cm	1
21 61 11	110 cm	1



Tischgerät Tapetomat E

Für den Einsatz auf dem Tapeziertisch, mit Untergestell (Zubehör) auch als Standgerät vor dem Tapeziertisch einsetzbar. Lieferung inklusive Rollmesser und Wannenschieber zur Reinigung des Gerätes.

Art.-Nr.	Breite	VE
21 61 08	85 cm	1
21 61 10	110 cm	1



Untergestell für Tapetomat E

Robuster Aluminium-Rahmen zur Aufrüstung des Tischgerätes Tapetomat E als Standgerät. Mit grossen, feststellbaren Lenkrollen für einen festen Stand und einfaches Verfahren auch auf der Baustelle. Einklappbar für den einfachen Transport.

Art.-Nr.	Breite	VE
21 61 18	85 cm	1
21 61 20	110 cm	1



Maschinentisch für Tapetomat E

Stabiler Tisch zum Zusammenlegen der Tapete in Ziehharmonika-Technik auf engstem Raum. Lackierte Holzplatte mit Zentimeter-Skala, Schneidschiene und verstellbarem Anschlag zum optimalen Zuschneiden der Tapete. Ablagefläche für gekleisterte Tapetenbahnen. Flach zusammenklappbar für einfachen Transport und Lagerung.

Art.-Nr.	Breite	VE
55 63 18	85 cm	1
55 63 20	110 cm	1



Schneidwagen für Tapetomat E

Zum schnellen und genauen Ablängen der Tapetenbahn durch präzise Führung des Rollmessers. Werkzeuglose Montage auf Tapetomat E-Haube. Lieferumfang inkl. Rollmesser.

Art.-Nr.	Breite	VE
21 61 28	85 cm	1
21 61 30	110 cm	1



Rollmesser

Für perfekte Schnitte entlang der Führungsschiene der Tapetomat-Geräte.

Art.-Nr.	Durchmesser Ø	VE
21 69 20	70 mm	1



Aqua Adapter für Tapetomat E 85 cm und 110 cm

Einsatz für die Verarbeitung vorgekleisterter, wasseraktivierbarer Tapeten. Einfache und werkzeuglose Montage durch Steckverbindung.

Art.-Nr.	Breite	VE
21 61 38	85 cm	1
21 61 40	110 cm	1

Abrollgerät



Tapeten-Abrollgerät 110 cm

Zum Einhängen in Malerleitern oder Einsatz auf Tapeziertischen. Für die Verarbeitung von Wandbekleidungen wie Textil-, Glas- und Vliesfaser-Tapeten bis 110 cm Breite in Wandklebe-Technik oder Gittergewebe. Mit integriertem Streifenschneider.

Art.-Nr.	VE
21 70 10	1



Tapeten-Abrollgerät 110 cm mit Lenkrollen

Optimal zur Verarbeitung direkt von der Tapetenrolle auf die mit Kleister beschichtete Wand. Einfaches Verfahren von Gerät und Tapete. Auch zum Einhängen in Malerleitern oder für den Einsatz auf Tapeziertischen geeignet. Für die Verarbeitung von Textil-, Glasfaser und Vliestapeten bis 110 cm Breite. Mit integriertem Streifenschneider.

Art.-Nr.	VE
21 70 20	1



Meterzähler für Tapeten-Abrollgerät 110 cm.

Art.-Nr.	VE
21 70 05	1

Tapeziertische



Art.-Nr.	Breite / Länge	VE
21 48 10	260 cm / 80	1

Alu-Tapeziertisch Premium Swiss

Stabiles Aluminiumgestell mit PVC-Abdeckung und Griffloch. Höhe 80 cm.
Ausziehbare Halterungen für Verbreiterung/
Schneidbrett und Schneidschiene.



Art.-Nr.	Länge	VE
21 47 02	245 cm	1

Stahlschneideschiene Swiss

Aus bromatverzinktem Gussstahl.



Art.-Nr.	Breite / Länge	VE
21 47 04	12 x 260 cm	1

Schneid-Transportbrett

Aus astfreiem Lindenholz für präzises
Schneiden.



Art.-Nr.	VE
21 47 06	1

Schneidschlitten Swiss

Mit verstellbarer Klinge, für präzisen
Gradschnitt zum stossgenauen Tapezieren.
Auslieferung mit Ersatzklingen im praktischen
Holzkistchen.

★★★
PREMIUM



Art.-Nr.	Breite / Länge	VE
55 00 60	60 cm / 300 cm	1

Tapeziertisch

Leichtes Aluminium-Untergestell, stabiler Holzrahmen und feuchtigkeitsbeständige, formstabile Holzplatte. Länge max. 300 cm, abklappbar auf 250 cm und 200 cm, Arbeitshöhe 83 cm.

Abklappbare Ausführung, ideal für kleinere Räume. Sehr robuste Bauweise.

★★★
PREMIUM



Art.-Nr.	Breite / Länge	VE
55 04 10	100 cm / 320 cm	1
55 04 60	60 cm / 320 cm	1
55 04 80	80 cm / 320 cm	1

Alu-Tapeziertisch mit Alu-Rahmen

Leichtes Aluminium-Untergestell mit Schnellspanner, Alurahmen und feuchtigkeitsbeständige, formstabile Holzplatte mit aufgedruckter Zentimeter-Skala. Arbeitshöhe 90 cm.

★★
PROFI



Art.-Nr.	Breite / Länge	VE
55 03 60	60 cm / 320 cm	1
55 03 80	80 cm / 320 cm	1

Alu-Tapeziertisch mit Holzrahmen

Leichtes Aluminium-Untergestell mit Schnellspanner, stabiler Holzrahmen und feuchtigkeitsbeständige, formstabile Holzplatte mit aufgedruckter Zentimeter-Skala. Arbeitshöhe 90 cm.

★
STANDARD



Art.-Nr.	Breite / Länge	VE
55 08 00	60 cm / 300 cm	1

Tapeziertisch

Mit Aluminium-Gestell und -Rahmen, kunststoffbeschichtete Oberfläche, Arbeitshöhe ca. 80 cm.

Tapezierwerkzeuge

Diverse Arbeitshilfen



Abgebildeter Kofferinhalt ist nur beispielhaft.

Tapezierkoffer

Mit ausgewählten Qualitäts-Werkzeugen.

Lieferumfang: Tapeten-Tiger (21 13 05), Tapeten- und Bodenschaber und Ersatzklinge, (35 07 00, 35 30 11), Flächenhobel (21 12 30), Tapetenlöser-Konzentrat (52 55 01), Tapeten-Schneidmesser (21 60 00), Tapetenschiene (21 58 20), Senklot (43 06 00), Bleistift (59 80 00), Kleister-Spritze (36 86 00), Beschneidelineal (26 20 60), Tapeten-Andrückspachtel (21 93 00), Tapezierspachtel mit Schlitz (21 93 50), Tapezier-Roller (21 73 18), Tapeten-Nahrtroller (21 78 00, 21 84 00), Tapezier-Wischer Kombi (10 19 00), Alu-Abbrechmesser breit (35 60 05), Abbrechklingen Goldcut® (35 63 80), Tapezierschere Optima plus Goldcut® (21 25 28), Stromprüfer (43 87 00), Beisszange (43 68 00), Malerspachtel (32 04 08), Japanspachtel-Satz Edelstahl (32 38 00), Schlagschnur-Roller und Schlagschnur-Pulver (43 02 03/66), Flächenspachtel Flexogrip (32 60 10), Wasserwaage (26 34 06), Zollstock (26 60 20), Stahl-Bandmass (26 32 50), Farb- und Glasschaber (35 30 03), Decken-Bürste (09 58 02), Aufsteck-Bügel „LOCK-IT“ (14 59 25), Grossflächenwalze PET schwarz (14 16 25)

Art.-Nr.	Abmessung	VE
29 06 10	65 x 41 x 17 cm	1



Tapeten-Schneidmesser

Holzgriff, zweischneidige Klinge, rostfrei.

Art.-Nr.	VE
21 60 00	1



Tapetenschiene

Rostfrei, gehärtet.

Art.-Nr.	Breite / Länge	VE
21 58 20	6 cm / 200 cm	1
21 58 30	6 cm / 300 cm	1



Senklot

Mit 5 m Schnur.

Art.-Nr.	Gewicht	VE
43 06 00	230 g	1



Schlagschnur-Pulver

Gelb (Art.-Nr. 43 02 65) und blau (Art.-Nr. 43 02 66).

Art.-Nr.	Inhalt	VE
43 02 65	180 g	1
43 02 66	180 g	1



Schlagschnur-Roller

Robuster Magnesiumkörper. Pushfunktion für leichtes Abrollen. Integrierte Aufnahme für gehärteten Haken. Stahlöse am Schnuraustritt. Grosser Farbpulverspeicher. Mit Gürtelclip.

Art.-Nr.	Länge	VE
43 02 03	30 m	1



Schlagschnur-Roller Speedy

Robuster Magnesiumkörper. Pushfunktion für leichtes Abrollen. Schnelleinzug-Getriebe für 5 mal schnelleres Aufrollen. Integrierte Aufnahme für gehärteten Haken. Stahlöse am Schnuraustritt. Grosser Farbpulverspeicher. Mit Gürtelclip.

Art.-Nr.	Länge	VE
43 02 04	30 m	1



Ersatzschnur für Schlagschnur-Roller

Für Art.-Nrn. 43 02 03 und 43 02 04.

Art.-Nr.	Länge	VE
43 02 05	30 m	5



Bleistift

Auch für Glas und Kunststoff geeignet.

Art.-Nr.	VE
59 80 00	10



Kleister-Spritze

30 ml mit 1 Nadel und 50 ml mit 2 Nadeln.
Mit „ml- Skala“ zum Abtönen von Farbe.

Art.-Nr.	Füllmenge	VE
21 95 00	30 ml	5
36 86 00	50 ml	5

Abreisser und Beschneidelineal



Tapeten-Abreisser

Stahlschiene rostfrei und gezahnt.

Art.-Nr.	Länge	VE
21 39 60	60 cm	1



Beschneidelineal

Rostfrei, Kunststoffgriff.

Art.-Nr.	Länge	VE
26 20 60	60 cm	6

Andrückspachtel



Tapeten-Andrückspachtel

Mit steifem Kunststoff-Blatt und Holzgriff.

Art.-Nr.	Breite	VE
21 90 33	32,5 cm	5



Tapeten-Andrückspachtel

Speziell für Glasfaser- und Vliesstapeten.
Vollkunststoff mit integriertem Griff und
drei nutzbaren flexiblen Andrückkanten:
13, 18,5 und 8,5 cm.

Art.-Nr.	Breite	VE
21 96 00	28 cm	10



Tapezierspachtel mit Schlitz

Mit abgerundeten Ecken, einer flexiblen Seite
zum Andrücken und einer gegenüberliegenden,
stabileren Seite mit einem Schlitz als Führung
zum Beschneiden an Fussleisten.

Art.-Nr.	Breite	VE
21 93 50	24 cm	10



Art.-Nr.	Breite	VE
21 93 00	23 cm	10

Tapeten-Andrückspachtel

Trapezförmiges, nitrofestes Kunststoff-Blatt.



Art.-Nr.	Breite	VE
21 94 00	26 cm	10

Tapeten-Andrückspachtel

Mit Griffloch, einfache Ausführung.

Tapezier-Wischer

★★★
PREMIUM



Art.-Nr.	Länge	VE
10 19 00	32 cm	1

Tapezier-Wischer Kombi

Aussen weiche China-Borste für schonenden Einsatz bei allen Tapetenarten, innen stabile Nylon-Borste für Stabilität und erforderlichen Druck.

★★
PROFI



Art.-Nr.	Länge	VE
10 20 00	30 cm	1

Tapezier-Wischer

Mit China-Borste, vulkanisiert.

★★
PROFI



Art.-Nr.	Länge	VE
10 18 02	32 cm	1

Tapezier-Wischer

Mit Nylon-Borste, vulkanisiert. Starkes Griffholz und extra steife Borsten.

★
STANDARD



Art.-Nr.	Länge	VE
10 17 50	30 cm	1

Tapezier-Wischer

Standard Qualität. Gestanzte Nylon-Borste.

Andrück- und Nahtroller

★★
PROFI



Art.-Nr.	Breite	VE
21 73 18	18 cm	1

Tapezier-Roller

Mit einseitig verschäumter Andrückwalze.

★
STANDARD



Art.-Nr.	Breite	VE
21 72 15	15 cm	1
21 72 18	18 cm	1

Tapezier-Roller

Standard Qualität. Solide Ausführung. Kunststoff-Schaum auf 6 mm Drahtbügel aufgesteckt.



Art.-Nr.	Breite	VE
21 78 00	4.5 cm	5

Tapeten-Nahtroller zylindrisch

Aus weichem Kunststoff.



Art.-Nr.	Breite	VE
21 80 00	4.5 cm	5

Tapeten-Nahtroller geriffelte Tonnenform

Aus hartem Kunststoff.



Art.-Nr.	Breite	VE
21 84 00	3 cm	5

Tapeten-Nahtroller glatt und konisch

Aus hartem Kunststoff.

Messer und Klingen

Abbrechmesser



Abbrechmesser Goldcut® breit

Hochwertiger Alu-Griff, Metallführung mit Rastschieber und automatischer Arretierung, inklusive Goldcut® Klinge.

Art.-Nr.	Klingenbreite	VE
35 60 00	18 mm	1 6



Alu-Abbrechmesser breit

2-Komponenten Alu-Griff, Metallführung mit Rastschieber und Feststellrad zur Klingenfixierung.

Art.-Nr.	Klingenbreite	VE
35 60 05	18 mm	1



Abbrechmesser Secure Top breit

2-Komponenten Alu Griff, Metallführung mit Rastschieber. Mit automatischem Klingentrückzug und automatischer Arretierung der Klinge.

Art.-Nr.	Klingenbreite	VE
35 60 06	18 mm	1



Abbrechmesser Secure Top schmal

2-Komponenten Alu Griff, Metallführung mit Rastschieber. Mit automatischem Klingentrückzug und automatischer Arretierung der Klinge.

Art.-Nr.	Klingenbreite	VE
35 66 06	9 mm	1



Alu-Abbrechmesser breit

Handlicher Alu-Griff. Automatische Arretierung der Klinge, mit Metallführung.

Art.-Nr.	Klingenbreite	VE
35 60 11	18 mm	10



Alu-Abbrechmesser schmal

Handlicher Alu-Griff. Automatische Arretierung der Klinge, mit Metallführung

Art.-Nr.	Klingenbreite	VE
35 66 11	9 mm	10



Abbrechmesser extra breit

2-Komponenten-Griff, 25 mm breite Abbrechklinge, Metallführung mit schraubbarer Klingen-Fixierung.

Art.-Nr.	Klingenbreite	VE
35 61 25	25 mm	6



Art.-Nr.	Klingenbreite	VE
35 60 32	18 mm	10

Abbrechmesser breit

2-Komponenten-Griff. Automatische Arretierung der Klinge, mit Metallführung.



Art.-Nr.	Klingenbreite	VE
35 60 31	18 mm	12

Abbrechmesser breit

2-Komponenten-Griff, mit Metallführung, automatische Arretierung der Klinge.



Art.-Nr.	Klingenbreite	VE
35 60 36	18 mm	10
		50
		120

Abbrechmesser breit

Kunststoffgriff. Schraubfeststellung der Klinge, mit Metallführung.



Art.-Nr.	Klingenbreite	VE
35 60 25	18 mm	12

Verputzer-Abbrechmesser breit

Metallführung mit Klingen-Feststeller, Klingenfach für 2 Ersatzklingen. Grosses Spiel der Klingenführung verhindert Verkleben durch Putz- und Kleberreste. Inklusive 3 Klingen.



Art.-Nr.	Klingenbreite	VE
35 60 21	18 mm	10
		50
		120

Abbrechmesser breit

Kunststoffgriff. Automatische Arretierung der Klinge, mit Metallführung.



Art.-Nr.	Klingenbreite	VE
35 60 20	18 mm	12
		120
		288
		288

Abbrechmesser breit

Mit Metallführung, Klingen-Feststeller, Kunststoffgriff. VE2 = 288 Stück



Art.-Nr.	Klingenbreite	VE
35 60 13	18 mm	10

Abbrechmesser breit

Kunststoffgriff. Automatische Arretierung der Klinge.



Art.-Nr.	Klingenbreite	VE
35 60 12	18 mm	12
		120
		480
		480

Abbrechmesser breit

Einfache Qualität. VE2 = 480 Stück



Abbrechmesser schmal

Kunststoffgriff. Automatische Arretierung der Klinge, mit Metallführung.

Art.-Nr.	Klingenbreite	VE
35 66 03	9 mm	10
		100



Tapeten-Randschneider Madubo

Tapeten-Randscheider für präzise Schnitte.
Mit 2 Klingen. Ersatzklingen Art.-Nr. 35 30 20.

Art.-Nr.	VE
21 42 10	1

Abbrechklingen

Goldcut

- Klingen mit bis zu 3-facher Standzeit
- Extrem scharf
- Leichter Schneiden



3-facher
Spezierschleif



Titan/Nitrit-
Beschichtung

★★★
PREMIUM



Art.-Nr.	Klingenbreite	VE
35 63 80	18 mm	10
35 66 70	9 mm	10

Abbrechklingen Goldcut®

Spitzen-Qualität mit hoher Standzeit durch Spezial-Schleif und Titan-/ Nitrit-Beschichtung. 10 Klingen im schwarzen Dispenser.

★★
PROFI



Art.-Nr.	Klingenbreite	VE
35 63 71	18 mm	10
35 66 60	9 mm	10

Abbrechklingen

10 Klingen im blauen Dispenser.

★★
PROFI



Art.-Nr.	Klingenbreite	VE
35 63 50	18 mm	10
35 66 50	9 mm	200

Abbrechklingen

10 Klingen im Köcher.



Art.-Nr.	Klingenbreite	VE
35 63 30	18 mm	200

Abbrechklingen breit

10 Klingen im Spender, einfache Ausführung. VE2 = 200 Spender

★★
PROFI



Art.-Nr.	Klingenbreite	VE
35 63 10	18 mm	10

Haken-Abbrechklingen

Mit hoher Standzeit durch spezialgehärteten Stahl. 10 Klingen im schwarzen Dispenser.

★★
PROFI



Art.-Nr.	Klingenbreite	VE
35 62 25	25 mm	10

Abbrechklingen extra breit

10 Klingen im Köcher.

Vielzweckmesser



Vielzweckmesser Delphin

Aus Aluminium mit 1 Klinge, beidseitigem Schnellverschluss, innenliegender Vorratskammer für bis zu 10 Klingen, lose. Mit Köcher und Gürtelclip.

Art.-Nr.	VE
35 39 25	1



Vielzweckmesser 2-K

Handlicher 2-Komponenten-Griff, werkzeugloser Klingenwechsel, Klingenspeicher mit 3 Klingen im Griff. Mit Köcher und Gürtelclip.

Art.-Nr.	VE
35 39 30	1



Vielzweckmesser

Robustes Zink-Druckgussgehäuse, inkl. 1 Klinge.

Art.-Nr.	VE
35 43 10	10

Vielzweckmesser-Klingen

Alle Vielzweckmesser-Klingen im praktischen Dispenser zur einfachen und sicheren Entnahme.

★★★
PREMIUM



Trapez-Klingen Goldcut®

Mit extrem hoher Standzeit durch zusätzliche Titan-/ Nitrit-Beschichtung, 10 Klingen im Dispenser.

Art.-Nr.	VE
35 41 57	10

★★★
PREMIUM



Haken-Klingen Goldcut®

Mit extrem hoher Standzeit durch zusätzliche Titan-/ Nitrit-Beschichtung, 10 Klingen im Dispenser.

Art.-Nr.	VE
35 41 67	10

★★★
PREMIUM



Grosse Haken-Klingen Goldcut®

Extra grosse Haken mit extrem hoher Standzeit durch zusätzliche Titan/Nitrit-Beschichtung, 10 Klingen im Dispenser.

Art.-Nr.	VE
35 41 77	10

★★
PROFI



Art.-Nr.	VE
35 41 55	10

★★
PROFI



Art.-Nr.	VE
35 41 65	10

★★
PROFI



Grosse Haken-Klingen

Extra grosse Haken mit hoher Standzeit,
10 Klingen im Dispenser.

Art.-Nr.	VE
35 41 70	10

Scheren



Art.-Nr.	Grösse	VE
21 25 28	28 cm	1

Tapezierschere Standard

Ergonomischer 2-Komponenten-Griff für Rechts- und Linkshänder, rostfreier Qualitätsstahl mit TIN Beschichtung für lange Lebensdauer. Superflache Schneidföhrung. Mit praktischem Köcher zur sicheren Befestigung am Gürtel.

- Ergonomisch geformter Griff für ermüdungsfreies Arbeiten
- 2-Komponenten-Kunststoff für sicheres Föhren der Schere
- Hochwertiger Messerstahl für lange Lebensdauer und Schärfe bei der Verarbeitung aller Tapetenmaterialien



Art.-Nr.	Grösse	VE
21 25 29	28 cm	1

Tapezierschere Optima plus Goldcut® gezahnt

Wie vor, jedoch mit gezahnter Klinge und damit besonders geeignet für Raufaser. Mit praktischem Köcher zur sicheren Befestigung am Gürtel.



Art.-Nr.	Grösse	VE
21 25 26	28 cm	1

Tapezierschere Optima

Rostfreier Qualitätsstahl. Superflache Schneidföhrung und hoher Gebrauchskomfort für Rechts- und Linkshänder. Mit praktischem Köcher zur sicheren Befestigung am Gürtel.



Art.-Nr.	Grösse	VE
21 28 26	26 cm	1

Tapezierschere Schneidwunder

Rostfrei, hohlgeschliffener Stahl und grosse Fingeraugen.



Art.-Nr.	Grösse	VE
21 28 28	28 cm	1

Tapezierschere Standard

Rostfreier Edelstahl, 2-Komponenten-Griff für Rechts- und Linkshänder



Tapezierschere Superleicht Standard
Rostfrei.

Art.-Nr.	Grösse	VE
21 27 28	28 cm	1 6

Akkubetriebene Schere



**Piranha Akku-Schere 3,6 V Li-Ion,
inkl. zwei Klingen**

Kompakte und ergonomische 2K-Ausführung. Ideal geeignet für präzise Schneidearbeiten an Boden- Abdeckmaterialien wie Floor Cover, Saugvlies, sowie weiteren, festen Materialien wie z.B. Pappe und Abdeckfolien. Problemloser Schnitt auch an engen Stellen durch die schmale Klinge.

Technische Daten: 3,6 V Li-Ion Akku (fest eingebaut) mit 1.300 mAh, max. Schneidgeschwindigkeit 10.000 rpm, 230 V Netzteil. Ladezeit 3-5 Std.

Lieferumfang: 2 Wechselklingen, 230 V Lade-Netzteil. Ersatz-Scherenkopf mit Klinge unter Art.-Nr. 21 28 36 erhältlich.

Art.-Nr.	VE
21 28 35	1
21 28 36	1

Beläge und Kleber entfernen



Fussbodenstripper und Zubehör



Fussboden-Stripper PRO

Robust und handlich. Messerbreite 21 cm. Messer 1 mm Stärke, bedienungsfreundlicher T-Griff und Gestell mit Rollen im Lieferumfang für praktisches Arbeiten im Stehen. Der T-Griff ist abnehmbar und ermöglicht auch den Einsatz als Handgerät an schwer zugänglichen Stellen. Einsatz auf Teppichboden, Linoleum, Vinyl und PVC-Belag. Technische Daten: 2,2 kW, 230 V/50 Hz, 10 A, Gewicht 14,3 kg.

Art.-Nr.	VE
62 60 00	1



Messer für Fussboden-Stripper PRO

Ersatzmesser 1 mm Stärke für universellen Einsatz bei textilen und elastischen Belägen (Art.-Nr. 62 60 01), Messer mit 1,5 mm Stärke für elastische Bodenbeläge wie Linoleum, Vinyl oder Kautschuk (Art.-Nr. 62 60 15).

Art.-Nr.	Grösse	VE
62 60 01	60 x 210 x 1.0 mm	1
62 60 15	60 x 210 x 1.5 mm	1



Art.-Nr.	Grösse	VE
62 60 20	60 x 210 x 1.0 mm	1

Messer für Fussboden-Stripper PRO U-Form

Selbstschneidendes Messer in U-Form für textile und elastische Bodenbeläge.

Handwerkzeuge



Art.-Nr.	VE
36 10 00	1

Reissklaue

Zum einfachen Herausreißen alter Beläge.



Art.-Nr.	Klingenbreite	VE
35 06 50	13 cm	1
35 06 51	13 cm	4

Easy-Schaber

Easy-Schaber Art.-Nr. 35 06 50 mit auswechselbarer, angewinkelter Klinge und 40 cm langem Stiel. Ersatzklinge Art.-Nr. 35 06 51: 5 Klingen im Etui.



Art.-Nr.	Klingenbreite	VE
36 57 30	10 cm	1

Fussboden-Schaber Kurzstiel, 30 cm lang



Art.-Nr.	Klingenbreite	VE
36 57 20	10 cm	1

Fussboden-Schaber Langstiel, 110 cm lang



Art.-Nr.	Klingenbreite	VE
36 57 10	10 cm	1

Ersatzklinge

Für Fussboden-Schaber Art.-Nr. 36 57 20 und 36 57 30.

Untergrund vorbereiten

Einscheiben-Schleifmaschine ESM 1500

Für die rationelle und gründliche Unterbodenbearbeitung

- Hohe Flächenleistung
- Gleichmäßige Arbeitsergebnisse
- Hohe Laufruhe für ermüdungsfreies Arbeiten



Einscheiben-Schleifmaschine ESM 1500

Zum Egalisieren von Unebenheiten, Schleifen von harten Oberflächen und Entfernen von z. B. Kleberesten vor Bodenverlegearbeiten.

Der leistungsstarke Motor mit 1500 Watt und 145 U/min sowie der Schleifmitteldurchmesser von 375 mm garantieren eine hohe Flächenleistung. Die robuste Gerätekonstruktion ist für den harten Dauereinsatz ausgelegt und das 3-Zahnradgetriebe sorgt für gleichmäßige Arbeitsergebnisse.

Technische Daten: Leistung 1.500 W, Spannung 230 V / 50 Hz, Absicherung 11 A, Drehzahl 145 U/min., Lautstärke 72dBA, Gewicht 42 kg.

Lieferumfang: Grundgerät ohne Zubehör

Art.-Nr.	VE
62 70 00	1



Absaugmanschette für ESM 1500

Mit Absaugmanschette und leistungsfähigem Absauggerät wird anfallender Schleifstaub nahezu vollständig abgesaugt und der erforderliche Gesundheits- und Arbeitsschutz auf der Baustelle garantiert. Absaugung des Schleifstaubs z.B. mit Schleifstaubsauger STORCH VacTec 30 M, Art.-Nr. 65 25 50 in Verbindung mit dem Adapter Art.-Nr. 65 25 36.

Art.-Nr.	VE
62 70 05	1

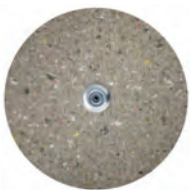

Filzschleifteller für ESM 1500

Erforderlich zur Aufnahme von Schleifpapier und Hartmetall-Schleifscheiben.

Art.-Nr.	Durchmesser Ø	VE
62 70 21	375 mm	1



Doppelseitiges Schleifpapier für ESM 1500

Ø 375 mm. Beidseitig bestreut und nutzbar.

Art.-Nr.	Körnung	VE
62 70 53	Korn 16	10
62 70 54	Korn 24	10
62 70 56	Korn 40	10
62 70 57	Korn 60	10
62 70 58	Korn 80	10
62 70 60	Korn 120	10



Hartmetall-Schleifteller für ESM 1500

Ø 375 mm. Offen gestreut mit Hartmetall-Split. Hohe Standzeit.

Art.-Nr.	Körnung	VE
62 70 44	Korn 24	1
62 70 45	Korn 36	1

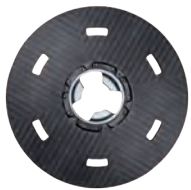

Pad-Treibteller für ESM 1500

Zur Aufnahme von Padscheiben, Schleifgittern und Schleifmatten.

Art.-Nr.	Durchmesser Ø	VE
62 72 10	406 mm	1



Auflage für Pad-Treibteller

Ersatz-Auflage für Pad-Treibteller.

Art.-Nr.	Durchmesser Ø	VE
62 72 11	406 mm	1



Schleifpad braun für ESM 1500

Dick, zur Entfernung von grobem Schmutz.

Art.-Nr.	Durchmesser Ø	VE
62 72 20	410 mm	5

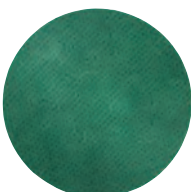

Reinigungspad grün für ESM 1500

Dünn, zum Feinreinigen grosser Flächen und zur Bearbeitung von Böden vor dem Polieren oder Einölen.

Art.-Nr.	Durchmesser Ø	VE
62 72 32	410 mm	10



Polierpad weiss für ESM 1500

Dick, zum Polieren und Einölen von Bodenbelägen.

Art.-Nr.	Durchmesser Ø	VE
62 72 21	410 mm	5

Handschleifstein



Art.-Nr.	Grösse	Körnung	VE
36 58 24	200 x 100 mm	24 K	1

Hand-Schleifstein „Schleifblitz“

Mit Bügelgriff. Besonders geeignet zum Anschleifen von gespachtelten Flächen und Unterböden (z.B. Estrich), zum Egalisieren von Spachtelkanten sowie zum Entfernen von Kleberresten auf kleineren Flächen.

Kleberauftrag

Spachtelzahnung

		a (mm)	b (mm)	c (mm)	y (°)
A 1		0,50	1,50	1,10	55
A 2		1,30	1,70	1,40	55
A 4		0,40	1,10	0,75	65
B 1		2,60	2,40	2,00	55
B 2		2,00	3,00	2,55	55
B 3		3,30	3,70	3,25	55
B 11		7,90	6,10	5,00	60
S 3		0,10	2,50	1,75	65

a = Zahnbreite bzw. Kerbenabstand
 b = Zahnlückenbreite bzw. Kerbenbreite
 c = Zahnlückentiefe bzw. Kerbtiefe
 y = Kerbwinkel

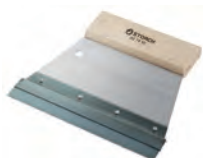

Kleber-Mutterspachtel

Art.-Nr.	Grösse	VE
32 72 20	28 cm	1



Zahnschiene

Für Mutterspachtel.

Art.-Nr.	Breite	Zahnung	VE
32 73 20	28 cm	A 4	5
32 73 22	28 cm	A 2	5
32 73 24	28 cm	B 1	5
32 73 25	28 cm	B 2	5
32 73 26	28 cm	B 3	5
32 73 27	28 cm	B 11	5



Trapez-Zahnspachtel

Art.-Nr.	Breite	Zahnung	VE
32 86 11	18 cm	A 1	5
32 86 12	18 cm	A 2	5
32 86 14	18 cm	B 1	5
32 86 16	18 cm	B 3	5
32 86 18	18 cm	B 2	5
32 86 20	25 cm	B 2	5
32 86 21	25 cm	A 1	5
32 86 22	25 cm	A 2	5
32 86 24	25 cm	B 1	5
32 86 26	25 cm	B 3	5



Höhenausgleichsspachtel

Edelstahlblatt. Mit stufenlos einstellbarem Höhenanschlag zum Anspachteln von Höhenunterschieden.

Art.-Nr.	Breite	VE
32 85 28	28 cm	1

Teppichbeläge verlegen



Teppichschere

Vernickelt, schwere Ausführung.

Art.-Nr.	Grösse	VE
36 04 28	26 cm	1



Florschere

Gekröpfte Ausführung für komfortables Schneiden und kunststoffüberzogener Griff für bessere Handhabung.

Art.-Nr.	VE
36 04 10	1



Teppichschneider

Art.-Nr. 36 32 00: Für Teppiche mit Kunstschaufrücken, inkl. 10 Ersatzklingen. Ersatzklingen sind unter Art.-Nr. 36 32 50 erhältlich (1 Pack = 10 Klingen).

Art.-Nr.	VE
36 32 00	1
36 32 50	1



Randschneider

Für perfektes Schneiden an der Wand entlang. Für Abbrechklingen 18 mm.

Art.-Nr.	VE
36 33 00	1



Streifenschneider

Verstellbar von 45 - 100 mm Breite, inkl. 10 Ersatzklingen. Ersatzklingen: Art.-Nr. 36 18 50.

Art.-Nr.	VE
36 18 00	1
36 18 50	10

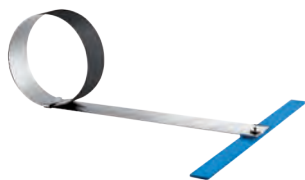

Rollstahllineal gummiert

Rollstahllineal mit Anti-Rutsch-Unterlage, ideal zum Schneiden grösserer Teppichlängen. Bombierte Ausführung, 8 cm breit. Passendes T-Stück für den exakten Zuschnitt von Teppichbodenwinkeln Art.-Nr. 26 14 05.

Art.-Nr.	Länge	VE
26 14 50	205 cm	1



Türschwellen-Schneidlineal

Mit variablen Metallschienen.

Art.-Nr.	Länge	VE
26 15 00	60 cm - 110 cm	1



Treppenstufen-Messgerät

Art.-Nr.	VE
36 35 00	1



Kniespanner

5-fach verlängerbar von 48 bis 58 cm. Mit verstellbaren Greifereinsätzen zur Anpassung an den Teppichbelag.

Art.-Nr.	VE
36 45 10	1



Nahtklammer

Greifbacken mit Kratzenband besetzt.

Art.-Nr.	VE
36 45 00	1



Bodenbelags-Andrückwalze

4-teilig.

Art.-Nr.	Gewicht	VE
36 19 50	45 kg	1



Anreibhammer

Anreibhammer mit extra breiter Finne für schnelles Arbeiten. Der verchromte Hammerkopf verhindert Verschmutzungen des Belages.

Art.-Nr.	Gewicht	VE
36 60 10	500 g	1



Art.-Nr.	VE
36 60 20	1

Gummihammer weiss

Gummihammer mit hochwertigem Holzstiel. Weiss, nicht färbend. Zum punktierten Anreiben aller Beläge und Korrigieren frisch verlegter Beläge.



Art.-Nr.	Füllmenge	VE
36 85 00	50 ml	1

Kleberspritze

Mit 3 Nadeln, unentbehrlich bei Ausbesserungen.

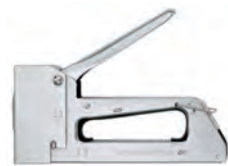

Art.-Nr.	Grösse	VE
43 99 01		1
43 99 56	6 mm	1
43 99 58	8 mm	1
43 99 60	10 mm	1

Tacker

Massive Vollmetallkonstruktion
Art.-Nr. 43 99 01.
Heftklammern
6 mm Art.-Nr. 439956,
8 mm Art.Nr. 439958 und
10 mm Art.-Nr. 439960.
(1 Pack = 5000 Stück)



Art.-Nr.	Breite / Länge	VE
49 63 05	50 mm / 25 m	5

Teppichverlege-Klebeband

Stabiler und anschmiegsamer Gewebeträger, Kunstharzkleber, doppelseitig klebend, sehr hohe Klebkraft.

Design-Beläge verlegen



Design-Cutter 330

Design-Cutter zum Schneiden vieler Bodenbeläge wie PVC-Designbelag und Teppich, auch für Leder, Kork und Gummi geeignet. Schnittbreite 330 mm, Schnittwinkel 0-45°. Ersatzklinge: Art.-Nr. 36 70 01.

Art.-Nr.	VE
36 70 00	1
36 70 01	1



Leistenschere

Mit 45° Winkelanschlag für Gehrungsschnitte. Besonders geeignet zum Schneiden von Aussparungen in Designbelägen. Auswechselbare Trapezklinge mit 6 cm Schnitttiefe. Ersatzklingen: Art.-Nr. 36 06 41 (10 Klingen im Dispenser).

Art.-Nr.	Schnittbreite	VE
36 06 40	60 mm	1
36 06 41		1

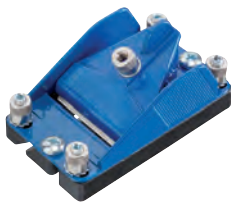

Fasenkönig

Zum Trimmen und Anfasen der Belagskanten von Designbelägen. Unterkanten werden sauber gebrochen für die exakte Verlegung. Müheloses Kürzen von Belägen durch Abhobeln. Inklusive 10 Ersatzklingen.

Art.-Nr.	VE
36 07 35	1



Andrückrolle Triple Flex

Flexible Walzen passen sich optimal der Oberflächenstruktur an und ermöglichen ein schonendes und blasenfreies Anreiben. Sehr leichtgängige, kugelgelagerte Walzen, Breite 150 mm. Bestens auch geeignet für elastische und PVC-Designbeläge.

Art.-Nr.	Breite	VE
36 19 10	150 mm	1

Parkett und Laminat verlegen



Art.-Nr.	VE
36 80 00	1

Laminatschneider

Robuste Profi-Qualität. Präzises Abtrennen von Laminat und MDF. Maximale Schnittbreite 21 cm. Mit Auflageblock.



Art.-Nr.	Grösse	VE
36 82 00	20 cm	1

Winkelschmiege mit Stahlzunge

Zur Übertragung individueller Raumwinkel auf das Baumaterial.

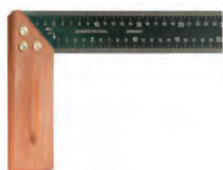

Art.-Nr.	Grösse	VE
36 82 50	25 cm	1

Schreinerwinkel

Mit Masseinteilung zur Ausrichtung von 45° und 90°.



Art.-Nr.	VE
36 81 00	1

Distanzkeile Buche

100 Stück im PE-Beutel.



Art.-Nr.	Länge	VE
36 84 20	420 mm	1

Profi-Zugeisen

Für Parkett und Laminat, mit Filzunterlage.



Schlagholz, glatt

Kunststoff verhindert auch bei stärkeren Hammerschlägen eine Beschädigung des Parkett- oder Laminatbodens.
Glatte Ausführung für die schwimmende Verlegung von Parkett- und Laminatböden.

Art.-Nr.	Länge	VE
36 81 10	45 cm	1



Schlagholz mit Fase

Kunststoff verhindert auch bei stärkeren Hammerschlägen eine Beschädigung des Parkett- oder Laminatbodens. Ausführung mit Fase für die Verlegung von vollflächig verklebten Parkett- und Laminatböden.

Art.-Nr.	Länge	VE
36 81 20	45 cm	1



Stechbeitel

Zum Ausheben, Abtrennen und Einlassen von Löchern.

Art.-Nr.	Grösse	VE
36 87 26	26 mm	1



Versiegelungs-Bürste

Vulkanisiert, mit kräftiger heller China-Borste und offenen Stirnseiten für problemloses Arbeiten bis zum Rand. Mit Stielhalter.

Art.-Nr.	Grösse	VE
09 83 10	30 mm x 220 mm	1



Doppelblatt-Flächenspachtel

Mit abgerundeten Ecken zum Auftragen von Wachs und Öl.

Art.-Nr.	Breite	VE
32 47 27	27 cm	5

Bodenbeschichtungs- Werkzeuge



Jumbo-Bügel

Mit Metallgriff, hochglanzverzinkt. Einfach verstellbar mittels Flügelschrauben, für Walzenbreiten von 30 - 61 cm.

Art.-Nr.	Breite	VE
14 55 00	30 - 61 cm	1

★★★
PREMIUM



Jumbo-Roller, Polyamid (Nylon) hochtexturiert

Besonders geeignet für wasser-
verdünnbare Acryl-/PU Parkett-
versiegelungen, für Jumbo-Bügel.

Art.-Nr.	Breite	VE
14 18 40	40 cm	1 5
14 18 60	60 cm	1 5

- Wand- u. Fassade
- Aqua-Lack
- Classic-LH-Lack
- Lasur
- Grundierung

★★★
PREMIUM



Jumbo-Roller, Polyamid (Nylon) texturiert

Besonders geeignet für lösemittelhaltige
2-Komponenten-Beschichtungen/
Versiegelungen, für Jumbo-Bügel.

Art.-Nr.	Breite	VE
14 22 40	40 cm	1 5
14 22 60	60 cm	1 5

- Wand- u. Fassade
- Aqua-Lack
- Classic-LH-Lack
- Lasur
- Grundierung



- Wand- u. Fassade
- Aqua-Lack
- Classic-LH-Lack
- Lasur
- Grundierung



Jumbo-Roller, Microfaser

Besonders geeignet für Beschichtungen/ Versiegelungen, passend auf Jumbo-Bügel.

Art.-Nr.	Breite	VE
14 10 40	40 cm	1 5
14 10 60	60 cm	1 5



Jumbo-Entlüftungsroller

Mit 11 mm Dornen zum Aufstechen von Bläschen bei der Nachbearbeitung hochviskoser Materialien, für Jumbo-Bügel.

Art.-Nr.	Breite	VE
17 82 40	40 cm	1
17 82 60	60 cm	1



Entlüftungs-Roller

Mit 11 mm Dornen zum Aufstechen von Bläschen bei der Nachbearbeitung hochviskoser Materialien, mit fest montiertem Bügel.

Art.-Nr.	Breite	VE
17 82 19	19 cm	1
17 82 24	24 cm	1 10 20



Messkeil

Messkeil aus Aluminium zum Messen von Unebenheiten im Estrich in Verbindung mit einer Richtlatte. Messbereich von 1-20 mm in 1 mm-Skalierung.

Art.-Nr.	VE
36 82 10	1



Grossflächenraker Expert

Zum Aufziehen selbstverlaufender Spachtelmasse. Mit Stielhalter und 2 Nivellierstiften zum Einstellen der Schichtstärke. Für zwei Zahnschienen 28 cm (siehe Kleberauftragspachtel) oder eine Zahnschiene 56 cm. Lieferung ohne Zahnschienen. Ersatznivellierstifte Art.-Nr. 32 70 59: Satz mit 2 Stück.

Art.-Nr.	Grösse	VE
32 70 56	56 cm	1
32 70 59		1



Art.-Nr.	Grösse	VE
32 59 56	56 cm	1

Grossflächenrakel

Zum Aufziehen selbstverlaufender Spachtelmasse. Für 2 Zahnschienen 28 cm (siehe Kleberauftragsspachtel) oder eine Zahnschiene 56 cm. Ohne Zahnschienen.



Zahnschiene 56 cm für Grossflächenrakel

Art.-Nr.	Zahnung	VE
32 74 11	R1	5
32 74 12	R2	5
32 74 13	R3	5

Zahnungen

		a (mm)	b (mm)	c (mm)	y (°)
R 1		1,50	4,00	3,00	R
R 2		2,00	4,00	5,00	R
R 3		2,40	6,00	5,00	U

a = Zahnbeite bzw. Kerbenabstand
 b = Zahnlückenbreite bzw. Kerbenbreite
 c = Zahnlückentiefe bzw. Kerbtiefe
 y = Kerbwinkel



Art.-Nr.	Grösse	VE
32 67 60	60 cm	1
32 67 61	60 cm	1

Gummischieber und Ersatzgummi, lösemittelbeständig

Zum grossflächigen Verfugen und zum Auftragen und Verteilen von hochviskosen Bodenbeschichtungsmaterialien.
 Ersatzgummi Art.-Nr. 32 67 61.



Art.-Nr.	Grösse	VE
36 90 10	Universell	1

Nagelschuhe

Schuhe aus hochwertigem, langlebigem Elastomer. Einfaches Reinschlüpfen und gute Passform. Keine Verschmutzung von Befestigungsriemen mehr. Grösse 41-46, Nagellänge 21 mm.



Art.-Nr.	Breite / Länge	VE
36 90 00	135 mm / 310 mm	1

Nagelsohlen

Polypropylen-Kunststoff mit 13 gehärteten Stahlnägeln. Grösse 41-45, Nagellänge 33 mm.

Glaser-Werkzeug

	Kittmesser Steif, zweischneidige Klinge.	Art.-Nr.	Grösse	VE
		33 05 00	105 mm	1
	Kittmesser Französische Form.	Art.-Nr.	Grösse	VE
		33 10 00	105 mm	1
		Art.-Nr.	Grösse	VE
		33 14 00	80 mm	1
	Wasserschenkel-Kittmesser Gebogene Klinge.	Art.-Nr.	Grösse	VE
		33 18 00	105 mm	1
	Glasschaber und Ersatzklingen Stumpfe Seite für grobe Arbeiten, angeschliffene Seite für Feinarbeiten, einfacher Klingenwechsel. Ersatzklingen: Art.-Nr. 35 30 11.	Art.-Nr.	Länge	VE
		35 30 10	100 mm	1
		35 30 11	100 mm	10
	Farb- und Glasschaber und Ersatzklingen Mit rostfreier Klinge. Flexibilität durch variablen Vorschub der verstellbaren Klinge. Ersatzklingen: Art.-Nr. 35 30 13 (1 Pack = 10 Klingen).	Art.-Nr.	Grösse	VE
		35 30 03	100 mm	10
		35 30 13	100 mm	10
	Glasschaber Metall und Ersatzklingen Mit versenkbarer Klinge, einseitig verwendbar. Ersatzklingen: Art.-Nr. 35 30 95 (1 Pack = 10 Klingen).	Art.-Nr.	Länge	VE
		35 30 05	40 mm	10
		35 30 95	40 mm	10
	Glasschaber Kunststoff Mit Klinge und Klingenschutz.	Art.-Nr.	Grösse	VE
		35 30 02	60 mm	12
	Glasschabe-Klinge Mit Halter und Schutzkappe, Klinge einseitig verwendbar.	Art.-Nr.	Grösse	VE
		35 31 10	40 mm	12
	Industrie-Klingen Eckig. (1 Pack = 20 Klingen)	Art.-Nr.	Länge	VE
		35 30 20	43 mm	10

Qualitätswerkzeug für Qualitätsarbeit.

Sie erwarten von Ihrem Farbauftrag keine Überraschungen, sondern perfekte Ergebnisse. Mit STORCH finden Sie die richtigen Werkzeuge und Maschinen für einen perfekten Farbauftrag – mit allen Materialien und auf jedem Untergrund.

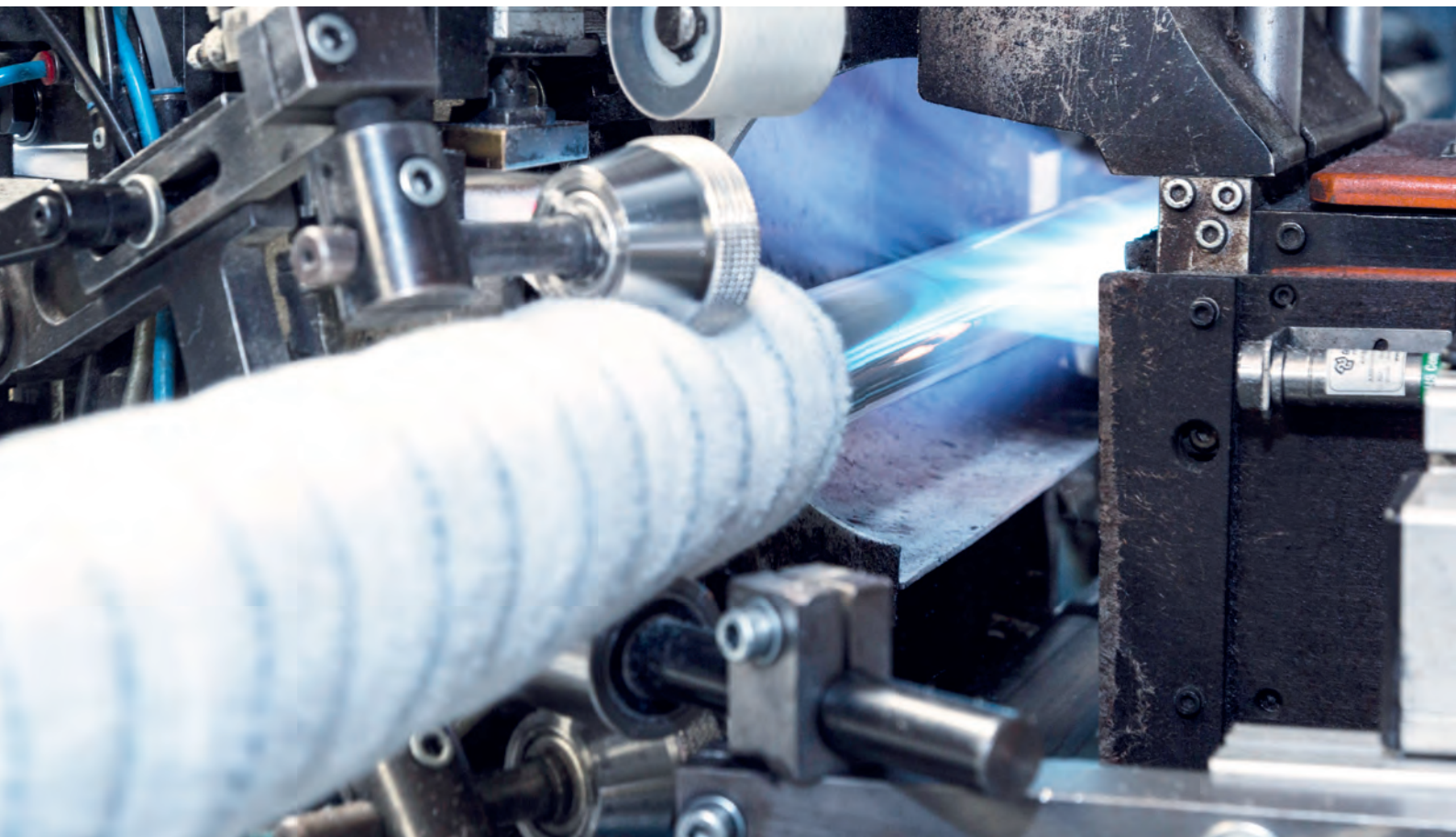

Farbe auftragen

Ihr Wissensvorsprung

Das PerfectFinish-Praxistraining macht Sie fit für den effizienten Lack- und Farbauftrag. Und auch beim Einsatz von Gerätetechnik profitieren Sie vom STORCH-Know-how – mit dem SprayFIT-Training für Airlesstechnik.

Ihre Vorteile auf einen Blick

- Komplettsortiment für den optimalen Farbauftrag mit allen Lacken, Dispersionsfarben und Lasuren
- Innovative Handwerkzeuge für zeitsparendes Arbeiten
- Effiziente STORCH-Airless- und HVLP-Maschinenteknik für den nebelarmen Farbauftrag

Farbe auftragen

Pinsel	164
Decken-Bürsten	185
Schablonen	188
Pinsel und Werkzeuge für künstlerisches Arbeiten	191
Gross- und Kleinflächen-farbwalzen und -roller	194

Gross- und Kleinflächen-Lackierwalzen und -roller	213
Spezial-Werkzeuge für Dekorations- und Wischtechniken	222
Zubehör für den Farb- und Lackauftrag	224
LOCK-IT Farbwalzen-Bügel und Teleskop-Verlängerungsstäbe	224

Sonstige Farbwalzen-Bügel und Teleskop-Verlängerungsstäbe	227
Becher, Eimer, Wannen, Abstreif-Gitter	228
Werkzeuge zum Sieben & Anmischen	231
Airless-Technik	233
HVLP-Niederdruck-Farbspritzgeräte	253
Spritztechnik: Kompressoren, Zubehör	255



PerfectFinish PerfectFinish Wand & Fassade

- Perfekte Ergebnisse mit allen Lacken sowie Wand-, Decken- und Fassadenfarben
- Abgestimmte Werkzeuge und Maschinen für den Einsatz aller Materialien
- Erstklassige Ergebnisse an Wand & Fassade



STORCH-SprayFIT

- Sicherheit bei Auswahl und Einsatz der Airless-Technik
- LeOS Airless-Zubehör für den nebelarmen Farbauftrag

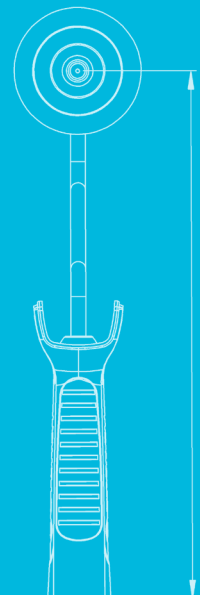

Pinselfür alle Farben

Neben klassischen Naturborsten-Pinseln bietet STORCH eine grosse Auswahl von Misch- und Kunstborsten-Pinseln. Entscheidend für ein optimales Beschichtungsergebnis ist die Wahl des richtigen Pinsels passend zum Material. Neben jedem Pinsel finden Sie dafür entsprechende Hinweise mit Angabe der jeweils besten Materialeignung des Pinsels.

Um Ihnen die Auswahl weiter zu erleichtern, tragen STORCH Premium- und Profi-Pinsel einprägsame Namen, die dadurch zusätzlich signalisieren, für welche Materialien sie am besten geeignet sind und welche Oberflächen-güte Sie damit erzielen können.

Pinselfür z.B. geeignet für:

★ Wand- u. Fassade
☆ Aqua-Lack
☆ Classic-LH-Lack
○ Lasur
○ Grundierung

★ = optimal geeignet
 ☆ = gut geeignet

- **Wand- u. Fassade:** Dispersions-, Latex-, Silikoharz-, Silikat-Farben
- **Aqua-Lack:** Wasserbasierte Acryl-/PU-Lacke und Parkettversiegelungen
- **Classic-LH-Lack:** Lösemittelbasierte Alkyd- und Epoxidharz-Lacke, 2K-Beschichtungen, Versiegelungen
- **Lasur:** Wasserbasierte und lösemittelbasierte Dick- und Dünnschichtlasuren
- **Grundierung:** Tiefgründe und Imprägnierungen

Premium-Pinsel LasurSTAR mit patentierter Farbkammer

Die tiefere Einlage aus Naturborsten stabilisiert mit Kunstfasern gewährleistet eine extrem hohe Materialaufnahme und -haltung. Die längeren, feinen Kunstfasern schliessen die Farbkammer beim Streichen und ermöglichen eine gleichmässige Farbabgabe mit optimalem Finish.

Weitere Vorteile:

- Hohe Farbaufnahme und gleichmässige Farbabgabe
- Gute Farbhaltung mit geringem Tropfen
- Für wasser- und lösemittelbasierte Lasuren
- Besonderer Nutzen bei sehr flüssigen Anstrichmitteln



Material	Lasur		Aqua		Classic	
Qualität	Wasser- und lösemittelbasierte Lasuren		Wasserbasierte (Aqua-) Lacke und Farben		Lösemittelbasierte (Classic -LH-) Lacke und Farben	
★★★ PREMIUM = STAR	STORCH® LasurSTAR	Natur-/ Kunstborsten-Mix	STORCH AquaSTAR	Kunstborste	STORCH ClassicSTAR	Kunstborste
			STORCH AquaSTAR soft	extra feine Kunstborste	STORCH ClassicSTAR mix	Natur-/ Kunstborsten-Mix
					STORCH ClassicSTAR pur	Reine Naturborste
★★ PROFI = TOP	STORCH LasurTOP	Natur-/ Kunstborsten-Mix	STORCH AquaTOP	Kunstborste	STORCH ClassicTOP	Kunstborste
			STORCH AquaTOP mix	Natur-/ Kunstborsten-Mix	STORCH ClassicTOP mix	Natur-/ Kunstborsten-Mix
					STORCH ClassicTOP pur	Reine Naturborste

★★★
PREMIUM



Kapselpinsel LasurSTAR

Spezial Kunstborsten-Mix mit tieferliegender Farbkammer aus Naturborsten stabilisiert mit Kunstfasern. Mit rostbeständiger Kapsel und unlackiertem Holzstiel.

★ Wand- u. Fassade

★ Aqua-Lack

★ Classic-LH-Lack

★ Lasur

Grundierung

Art.-Nr.	Grösse x Borstenlänge	VE
02 23 25	25 mm/52 mm	6
02 23 29	29 mm/58 mm	6

★★★
PREMIUM



Flach-Pinsel LasurSTAR

Spezial Kunstborsten-Mix mit tieferliegender Farbkammer aus Naturborsten stabilisiert mit Kunstfasern. Mit Edelkunststoff-Fassung und unlackiertem Holzstiel.

★ Wand- u. Fassade

★ Aqua-Lack

★ Classic-LH-Lack

★ Lasur

Grundierung

Art.-Nr.	Grösse x Borstenlänge	VE
04 22 50	50 mm/20 mm x 63 mm	6 12
04 22 75	75 mm/30 mm x 68 mm	6 12

★★★
PREMIUM



Flächenstreicher LasurSTAR

Spezial Kunstborsten-Mix mit tieferliegender Farbkammer aus Naturborsten stabilisiert mit Kunstfasern. Mit Edelkunststoff-Fassung und unlackiertem Holzstiel.

★ Wand- u. Fassade

★ Aqua-Lack

★ Classic-LH-Lack

★ Lasur

Grundierung

Art.-Nr.	Grösse x Borstenlänge	VE
08 22 10	100 mm/30 mm x 68 mm	3 6

Profi-Pinsel LasurTOP

Hochwertige konische Kunstborste mit feinen Fahnen, untermischt mit ausgesuchter China-Borste. Der LasurTOP ist ein Allroundpinsel für alle Lasuren mit guter Farbhaltung und Farbabgabe.

Weitere Vorteile:

- Sehr gute Verschleissung
- Auch für Dickschichtlasuren sehr gut geeignet



Material	Lasur	Aqua	Classic
Qualität	Wasser- und lösemittelbasierte Lasuren	Wasserbasierte (Aqua-) Lacke und Farben	Lösemittelbasierte (Classic -LH-) Lacke und Farben
★★★ PREMIUM = STAR	STORCH LasurSTAR Natur-/ Kunstborsten-Mix	STORCH AquaSTAR Kunstborste	STORCH ClassicSTAR Kunstborste
		STORCH AquaSTAR soft extra feine Kunstborste	STORCH ClassicSTAR mix Natur-/ Kunstborsten-Mix STORCH ClassicSTAR pur Reine Naturborste
★★ PROFI = TOP	STORCH LasurTOP Natur-/ Kunstborsten-Mix	STORCH AquaTOP Kunstborste	STORCH ClassicTOP Kunstborste
		STORCH AquaTOP mix Natur-/ Kunstborsten-Mix	STORCH ClassicTOP mix Natur-/ Kunstborsten-Mix STORCH ClassicTOP pur Reine Naturborste

★★
PROFI



- Wand- u. Fassade
- Aqua-Lack
- Classic-LH-Lack
- Lasur
- Grundierung

Lackier-Pinsel LasurTOP

Hochwertiger Polyester-China-Borsten-Mix. Ideal für dünnflüssige Materialien. Mit rostfreier Zwinge und unlackiertem Holzstiel.

Art.-Nr.	Grösse x Borstenlänge	VE
04 54 25	30 mm/17 mm x 50 mm	6
04 54 40	40 mm/19 mm x 55 mm	6
04 54 50	50 mm/20 mm x 62 mm	6
04 54 65	60 mm/22 mm x 68 mm	6
04 54 75	80 mm/23 mm x 68 mm	6
04 54 90	100 mm/24 mm x 73 mm	3

★★
PROFI



- Wand- u. Fassade
- Aqua-Lack
- Classic-LH-Lack
- Lasur
- Grundierung

Flächenstreicher LasurTOP

Hochwertiger Polyester-China-Borsten-Mix. Ideal für dünnflüssige Materialien. Mit lackiertem Holzkörper und -griff.

Art.-Nr.	Grösse x Borstenlänge	VE
08 26 10	100 mm/30 mm x 67 mm	6
08 26 12	120 mm/39 mm x 71 mm	6

Premium-Pinsel AquaSTAR

Spitzenqualität mit blau-weisser, vollsynthetischer Borstenmischung, in Länge und Elastizität ideal abgestimmt auf die Verarbeitung der neuesten wasserbasierten Lacke.



Weitere Vorteile:

- Für optimal kontrollierbare Farbabgabe und feinstes Oberflächenfinish
- Dauerhaft hohe Formstabilität und Abriebfestigkeit für 5 X längere Lebensdauer als Naturborstenpinsel

Material Qualität	Lasur		Aqua		Classic		
	Wasser- und lösemittelbasierte Lasuren		Wasserbasierte (Aqua-) Lacke und Farben		Lösemittelbasierte (Classic -LH-) Lacke und Farben		
★★★★ PREMIUM = STAR		Natur-/ Kunstborsten-Mix		Kunstborste		Kunstborste	
					extra feine Kunstborste		Natur-/ Kunstborsten-Mix
						Reine Naturborste	
★★★ PROFI = TOP		Natur-/ Kunstborsten-Mix		Kunstborste		Kunstborste	
					Natur-/ Kunstborsten-Mix		Natur-/ Kunstborsten-Mix
					Reine Naturborste		

★★★★ PREMIUM



Kapsel-Pinsel spitz Form AquaSTAR

Premium Spezial-Kunstborsten-Mix blau/weiss. Mit rostfreier Zwinge und lasiertem Holzstiel.

- Wand- u. Fassade
- Aqua-Lack
- Classic-LH-Lack
- Lasur
- Grundierung

Art.-Nr.	Grösse x Borstenlänge	VE
02 27 15	15 /58 mm	6
02 27 19	19 /58 mm	6
02 27 23	23 /58 mm	6
02 27 25	25 /64 mm	12
02 27 27	27 /69 mm	12

★★★★ PREMIUM



Lackier-Pinsel AquaSTAR

Premium Spezial-Kunstborsten-Mix blau/weiss. Mit quellsicherer Edelkunststoff-Fassung und unlackiertem Holzstiel.

- Wand- u. Fassade
- Aqua-Lack
- Classic-LH-Lack
- Lasur
- Grundierung

Art.-Nr.	Grösse x Borstenlänge	VE
04 19 30	30 mm/19 mm x 48 mm	6
04 19 40	40 mm/20 mm x 53 mm	12
04 19 50	50 mm/21 mm x 58 mm	6
04 19 60	60 mm/22 mm x 66 mm	12
04 19 75	75 mm/23 mm x 72 mm	6

★★★★ PREMIUM



Beschneide-Pinsel AquaSTAR

Premium Spezial-Kunstborsten-Mix blau/weiss. Mit rostfreier Zwinge, abgeschrägt für leichtes Beschneiden.

- Wand- u. Fassade
- Aqua-Lack
- Classic-LH-Lack
- Lasur
- Grundierung

Art.-Nr.	Grösse x Borstenlänge	VE
04 01 40	40 mm/13 mm x 51 mm	6
04 01 50	50 mm/15 mm x 60 mm	6

★★★
PREMIUM

- Wand- u. Fassade
- Aqua-Lack
- Classic-LH-Lack
- Lasur
- Grundierung



Heizkörper-Pinsel AquaSTAR

Premium Spezial-Kunstborsten-Mix blau/weiss.
Mit quellsicherer Edelkunststoff-Fassung.

Art.-Nr.	Grösse x Borstenlänge	VE
04 92 35	35 mm/10 mm x 51 mm	6 12
04 92 50	50 mm/10 mm x 56 mm	6 12
04 92 60	60 mm/10 mm x 62 mm	6 12
04 92 75	75 mm/10 mm x 62 mm	6 12

★★★
PREMIUM

- Wand- u. Fassade
- Aqua-Lack
- Classic-LH-Lack
- Lasur
- Grundierung



Fassaden-Pinsel AquaSTAR

Premium Spezial-Kunstborsten-Mix blau/weiss.
Mit quellsicherer Edelkunststoff-Fassung.

Art.-Nr.	Grösse x Borstenlänge	VE
04 67 50	50 mm/14 mm x 53 mm	6 12
04 67 60	60 mm/16 mm x 60 mm	6 12
04 67 75	75 mm/17 mm x 65 mm	6 12

★★★
PREMIUM

- Wand- u. Fassade
- Aqua-Lack
- Classic-LH-Lack
- Lasur
- Grundierung



Platt-Pinsel AquaSTAR

Hochwertiger Spezial-Kunstborsten-Mix
blau/weiss, mit rostfreier Zwinge und
langem Holzstiel.

Art.-Nr.	Grösse x Borstenlänge	VE
055510 S	10/35 mm	12
055515 S	15/37 mm	12
055520 S	20/40 mm	12
055525 S	25/42 mm	12
055530 S	30/45 mm	6

★★★
PREMIUM

- Wand- u. Fassade
- Aqua-Lack
- Classic-LH-Lack
- Lasur
- Grundierung



Flächenstreicher AquaSTAR

Premium Spezial-Kunstborsten-Mix blau/weiss.
Mit quellsicherer Edelkunststoff-Fassung und
unlackiertem Holzstiel.

Art.-Nr.	Grösse x Borstenlänge	VE
08 28 07	70 mm/30 mm x 75 mm	3
08 28 10	100 mm/30 mm x 75 mm	3

★★★
PREMIUM

- Wand- u. Fassade
- Aqua-Lack
- Classic-LH-Lack
- Lasur
- Grundierung



Fenster-Pinsel AquaSTAR

Hochwertiger Spezial-Kunstborsten-Mix
blau/weiss, mit rostfreier Zwinge und
unlackiertem Holzstiel.

Art.-Nr.	Grösse x Borstenlänge	VE
05 34 25	25/16 x 44 mm	6 12

★★★
PREMIUM



Wand- u. Fassade

Aqua-Lack

Classic-LH-Lack

Lasur

Grundierung

Schmal-Heizkörper-Pinsel AquaSTAR

Hochwertiger Spezial-Kunstborsten-Mix blau/ weiss, mit quellsicherer Edelkunststoff-Fassung.

Art.-Nr.	Grösse x Borstenlänge	VE
04 91 40	40/8 x 46 mm	6 12

Premium-Pinsel AquaSTAR soft

Extrem weiche konische Kunstborste mit sehr feiner Spitze.
Optimal für niedrigviskose, wasserbasierte Lacke.



Weitere Vorteile:

- Optimal kontrollierbare Farbabgabe und feinstes, streifenfreies Oberflächenfinish
- Grosses Filament-Volumen für hohe Farbaufnahme

Material	Lasur		Aqua		Classic	
	Wasser- und lösemittelbasierte Lasuren		Wasserbasierte (Aqua-) Lacke und Farben		Lösemittelbasierte (Classic -LH-) Lacke und Farben	
PREMIUM = STAR		Natur-/ Kunstborsten-Mix		Kunstborste		Kunstborste
				extra feine Kunstborste		Natur-/ Kunstborsten-Mix
PROFI = TOP		Natur-/ Kunstborsten-Mix		Kunstborste		Kunstborste
				Natur-/ Kunstborsten-Mix		Natur-/ Kunstborsten-Mix
						Reine Naturborste

PREMIUM



Kapselpinsel spitze Form AquaSTAR soft

Sehr feine blaue Kunstborste, mit rostbeständiger Kapsel und unlackiertem Holzstiel.

- Wand- u. Fassade
- Aqua-Lack
- Classic-LH-Lack
- Lasur
- Grundierung

Art.-Nr.	Grösse x Borstenlänge	VE
02 25 21	21 mm/58 mm	6
02 25 25	25 mm/58 mm	6

PREMIUM



Flach-Pinsel AquaSTAR soft

Sehr feine blaue Kunstborste, mit quellsicherer Edelkunststoff-Fassung und unlackiertem Holzstiel.

- Wand- u. Fassade
- Aqua-Lack
- Classic-LH-Lack
- Lasur
- Grundierung

Art.-Nr.	Grösse x Borstenlänge	VE
04 25 30	30 mm/19 mm x 44 mm	6
04 25 40	40 mm/20 mm x 51 mm	6
04 25 50	50 mm/21 mm x 51 mm	6
04 25 60	60 mm/22 mm x 57 mm	6
04 25 75	75 mm/23 mm x 64 mm	6

★★★
PREMIUM



Platt-Pinsel AquaSTAR soft

Sehr feine blaue Kunstborste, mit rostfreier Zwinge und unlackiertem Holzstiel.

Art.-Nr.	Grösse x Borstenlänge	VE
05 60 20	20 mm/40 mm	6
05 60 25	25 mm/42 mm	12

Wand- u. Fassade

Aqua-Lack

Classic-LH-Lack

Lasur

Grundierung

★★★
PREMIUM



Schrägstrichzieher AquaSTAR soft

Sehr feine blaue Kunstborste, mit rostfreier Zwinge und unlackiertem Holzstiel.

Art.-Nr.	Grösse x Borstenlänge	VE
05 10 15	11 mm/17 mm	6
05 10 20	18 mm/22 mm	6
05 10 25	25 mm/26 mm	6

Wand- u. Fassade

Aqua-Lack

Classic-LH-Lack

Lasur

Grundierung

Ideal zum Ziehen von Linien und zum exakten Beschneiden.

Profi-Pinsel AquaTOP

AquaTOP mit hochwertiger Mischung konischer, stabiler Kunstborsten mit feinen Spitzen. AquaTOP mix gemischt mit Naturborste.

Beide Varianten sind sehr gut auf die Verarbeitung wasserbasierter Lacke und Farben eingestellt.



Weitere Vorteile:

- Rostgeschützte Fassungen
- Leicht zu reinigen

Material / Qualität	Lasur		Aqua		Classic	
	Wasser- und lösemittelbasierte Lasuren		Wasserbasierte (Aqua-) Lacke und Farben		Lösemittelbasierte (Classic -LH-) Lacke und Farben	
★★★ PREMIUM = STAR	STORCH LasurSTAR	Natur-/ Kunstborsten-Mix	STORCH AquaSTAR	Kunstborste	STORCH ClassicSTAR	Kunstborste
			STORCH AquaSTAR soft	extra feine Kunstborste	STORCH ClassicSTAR mix	Natur-/ Kunstborsten-Mix
					STORCH ClassicSTAR pur	Reine Naturborste
★★ PROFI = TOP	STORCH LasurTOP	Natur-/ Kunstborsten-Mix	STORCH AquaTOP	Kunstborste	STORCH ClassicTOP	Kunstborste
			STORCH AquaTOP mix	Natur-/ Kunstborsten-Mix	STORCH ClassicTOP mix	Natur-/ Kunstborsten-Mix
					STORCH ClassicTOP pur	Reine Naturborste

★★ PROFI



- Wand- u. Fassade
- Aqua-Lack
- Classic-LH-Lack
- Lasur
- Grundierung

Flach-Pinsel AquaTOP

Spezial Kunstborsten-Mix mit fein zulaufenden, blauen Spitzen für sehr gutes Finish. Ideal für alle wasserbasierten Farben und Lacke. Mit rostbeständiger Zwinge und unlackiertem Holzstiel.

Art.-Nr.	Grösse x Borstenlänge	VE
04 20 30	30 mm/15 mm x 52 mm	6 12
04 20 40	40 mm/16 mm x 57 mm	6 12
04 20 50	50 mm/18 mm x 63 mm	6 12
04 20 60	60 mm/19 mm x 63 mm	6 12
04 20 80	80 mm/19 mm x 70 mm	6 12

★★ PROFI



- Wand- u. Fassade
- Aqua-Lack
- Classic-LH-Lack
- Lasur
- Grundierung

Heizkörper-Pinsel AquaTOP

Spezial Kunstborsten-Mix mit fein zulaufenden, blauen Spitzen. Formstabil für exaktes Beschneiden. Mit rostbeständiger Zwinge und unlackiertem Holzstiel.

Art.-Nr.	Grösse x Borstenlänge	VE
04 93 25	25 mm/9 mm x 44 mm	6
04 93 35	35 mm/9 mm x 51 mm	6
04 93 50	50 mm/9 mm x 57 mm	6
04 93 60	60 mm/9 mm x 63 mm	6
04 93 75	75 mm/9 mm x 63 mm	6

★★
PROFI



Fassaden-Pinsel AquaTOP

Spezial Kunstborsten-Mix mit fein zulaufenden, blauen Spitzen. Formstabil für exaktes Beschneiden. Mit rostbeständiger Zwinge und unlackiertem Holzstiel.

Art.-Nr.	Grösse x Borstenlänge	VE
04 57 50	50 mm/14 mm x 57 mm	6
04 57 60	60 mm/15 mm x 63 mm	6
04 57 75	75 mm/17 mm x 70 mm	6

Wand- u. Fassade

Aqua-Lack

Classic-LH-Lack

Lasur

Grundierung

★★
PROFI



Platt-Pinsel AquaTOP, gebogen

Spezial Kunstborsten-Mix mit fein zulaufenden, blauen Spitzen für sehr gutes Finish. Ideal für alle wasserbasierten Farben und Lacke. Mit rostbeständiger Zwinge und unlackiertem Holzstiel.

Art.-Nr.	Grösse x Borstenlänge	VE
05 57 15	15 mm/38 mm	6
05 57 20	20 mm/40 mm	6
05 57 25	25 mm/45 mm	6
05 57 30	30 mm/50 mm	6

Wand- u. Fassade

Aqua-Lack

Classic-LH-Lack

Lasur

Grundierung

★★
PROFI



Flächenstreicher AquaTOP

Spezial Kunstborsten-Mix mit fein zulaufenden, blauen Spitzen für sehr gutes Finish. Ideal für alle wasserbasierten Farben und Lacke. Mit rostbeständiger Zwinge und unlackiertem Holzgriff.

Art.-Nr.	Grösse x Borstenlänge	VE
08 29 10	100 mm/30 mm x 70 mm	6

Wand- u. Fassade

Aqua-Lack

Classic-LH-Lack

Lasur

Grundierung

Premium-Pinsel ClassicSTAR

Spitzenqualität mit schwarz/weisser, vollsynthetischer Borstenmischung, in Länge und Qualität ideal abgestimmt auf die Verarbeitung von lösemittelhaltigen Lacken.



Weitere Vorteile:

- Speziell entwickelte Borsten für optimal kontrollierbare Farbabgabe und feinstes Oberflächenfinish
- Dauerhaft hohe Formstabilität und Abriebfestigkeit für 5 x längere Lebensdauer als Naturborstenpinsel.

Material	Lasur		Aqua		Classic	
	Wasser- und lösemittelbasierte Lasuren		Wasserbasierte (Aqua-) Lacke und Farben		Lösemittelbasierte (Classic -LH-) Lacke und Farben	
PREMIUM = STAR		Natur-/ Kunstborsten-Mix		Kunstborste		Kunstborste
				extra feine Kunstborste		borsten-Mix
		Reine Naturborste				
						Kunstborste
PROFI = TOP		Natur-/ Kunstborsten-Mix		Kunstborste		Natur-/ Kunstborsten-Mix
				Natur-/ Kunstborsten-Mix		Reine Naturborste

PREMIUM



Lackier-Pinsel Classic STAR

Hochwertiger Spezial-Kunstborsten-Mix schwarz/weiss. Mit quellsicherer Edelkunststoff-Fassung und unlackiertem Holzstiel.

- Wand- u. Fassade
- Aqua-Lack
- Classic-LH-Lack
- Lasur
- Grundierung

Art.-Nr.	Grösse x Borstenlänge	VE
04 18 30	30 mm/19 mm x 42 mm	6 12
04 18 40	40 mm/20 mm x 48 mm	6 12
04 18 50	50 mm/21 mm x 52 mm	6 12
04 18 60	60 mm/22 mm x 60 mm	6 12
04 18 75	75 mm/23 mm x 66 mm	6 12

PREMIUM



Platt-Pinsel ClassicSTAR

Hochwertiger Spezial-Kunstborsten-Mix schwarz/weiss. Mit rostfreier Zwinge und langem Holzstiel.

- Wand- u. Fassade
- Aqua-Lack
- Classic-LH-Lack
- Lasur
- Grundierung

Art.-Nr.	Grösse x Borstenlänge	VE
05 54 10	10 mm/31 mm	12
05 54 15	15 mm/32 mm	12
05 54 20	20 mm/35 mm	12
05 54 25	25 mm/38 mm	12
05 54 30	30 mm/40 mm	6

★★★
PREMIUM

Wand- u. Fassade

Aqua-Lack

Classic-LH-Lack

Lasur

Grundierung



Flächenstreicher ClassicSTAR

Hochwertiger Spezial- Kunstborsten- Mix schwarz/weiss. Mit quellsicherer Edelkunststoff- Fassung und unlackiertem Holzstiel.

Art.-Nr.	Grösse x Borstenlänge	VE
08 27 10	100 mm/30 mm x 75 mm	3 12

Premium-Pinsel ClassicSTAR mix und ClassicSTAR pur

Hochwertige, 3 mal gekochte volle China-Borste im ClassicSTAR pur, beim ClassicSTAR mix stabilisiert mit hochwertiger, konischer Kunstborste.



Weitere Vorteile:

- Optimal auf die Verarbeitung von zähen Lösemittellacken eingestellt.
- Die stabilisierende Kunstborste hält den Pinselkopf formstabil.

Material Qualität	Lasur		Aqua		Classic			
	Wasser- und lösemittelbasierte Lasuren		Wasserbasierte (Aqua-) Lacke und Farben		Lösemittelbasierte (Classic -LH-) Lacke und Farben			
PREMIUM = STAR		Natur-/ Kunstborsten-Mix		Kunstborste		Kunstborste		
					extra feine Kunstborste		Natur-/ Kunstborsten-Mix	
								Reine Naturborste
PROFI = TOP		Natur-/ Kunstborsten-Mix		Kunstborste		Kunstborste		
					Natur-/ Kunstborsten-Mix		Natur-/ Kunstborsten-Mix	
								Reine Naturborste

PREMIUM



Fensterpinsel ClassicSTAR pur

Beste schwarze China-Borsten, roher geschliffener Holzstiel, meisselförmig.

- Wand- u. Fassade
- Aqua-Lack
- Classic-LH-Lack
- Lasur
- Grundierung

Art.-Nr.	Grösse x Borstenlänge	VE
05 38 25	25/16 x 40 mm	12

PREMIUM



Franz. Ring-Pinsel ClassicSTAR mix

Premium Borstenmischung aus hochwertiger, 2 mal gekochter schwarzer China-Borste stabilisiert mit Kunstborsten. Erstklassig auf Spitze gearbeitet, besonders für Beschneidearbeiten geeignet. Mit einfachem Fadenvorband und rostfreier Kupferkapsel.

- Wand- u. Fassade
- Aqua-Lack
- Classic-LH-Lack
- Lasur
- Grundierung

Art.-Nr.	Grösse x Borstenlänge	VE
02 29 15	15 /48 mm	6
02 29 19	19 /54 mm	6
02 29 23	23 /60 mm	6
02 29 27	27 /70 mm	6

PREMIUM



Lackier-Pinsel ClassicSTAR mix

Extra stark, mit ausgesuchter, 3 mal gekochter schwarzer China-Borste stabilisiert mit Kunstborsten. Mit Edelkunststoff-Fassung und unlackiertem Holzstiel.

- Wand- u. Fassade
- Aqua-Lack
- Classic-LH-Lack
- Lasur
- Grundierung

Art.-Nr.	Grösse x Borstenlänge	VE
04 03 30	30 mm/19 mm x 45 mm	6
04 03 40	40 mm/22 mm x 50 mm	6
04 03 50	50 mm/22 mm x 50 mm	6
04 03 60	60 mm/22 mm x 57 mm	6
04 03 75	75 mm/22 mm x 57 mm	3



Art.-Nr.	Grösse x Borstenlänge	VE
04 87 40	40/8 x 42 mm	12

- Wand- u. Fassade
- Aqua-Lack
- Classic-LH-Lack
- Lasur
- Grundierung

Schmal-Heizkörper-Pinsel ClassicSTAR pur

Beste schwarze China-Borsten, Weissblech-Zwinge.

★★★
PREMIUM



Art.-Nr.	Grösse x Borstenlänge	VE
04 71 25	25 mm/9 mm x 45 mm	12
04 71 40	35 mm/9 mm x 52 mm	12
04 71 50	50 mm/9 mm x 56 mm	12
04 71 65	60 mm/9 mm x 62 mm	12
04 71 75	75 mm/9 mm x 62 mm	6

- Wand- u. Fassade
- Aqua-Lack
- Classic-LH-Lack
- Lasur
- Grundierung

Heizkörper-Pinsel ClassicSTAR mix

Premium Borstenmischung aus hochwertiger, 3 mal gekochter schwarzer China-Borste stabilisiert mit Kunstborsten. Mit Edelstahl-Zwinge.

★★★
PREMIUM



Art.-Nr.	Grösse x Borstenlänge	VE
04 79 30	30 mm/10 mm x 48 mm	12
04 79 40	40 mm/11 mm x 49 mm	12
04 79 50	50 mm/11 mm x 52 mm	12
04 79 60	60 mm/11 mm x 60 mm	12
04 79 70	70 mm/12 mm x 62 mm	12

- Wand- u. Fassade
- Aqua-Lack
- Classic-LH-Lack
- Lasur
- Grundierung

Heizkörper-Pinsel ClassicSTAR mix

Premium Borstenmischung aus hochwertiger, 3 mal gekochter grauer China-Borste stabilisiert mit Kunstborsten. Mit rostfreier Metallzwinge.

★★★
PREMIUM



Art.-Nr.	Grösse x Borstenlänge	VE
04 66 50	50/17 x 61 mm	6
04 66 60	60/18 x 67 mm	6
04 66 75	75/19 x 73 mm	6

- Wand- u. Fassade
- Aqua-Lack
- Classic-LH-Lack
- Lasur
- Grundierung

Fassaden-Pinsel ClassicSTAR mix

Beste graue China-Borsten stabilisiert mit Kunstborsten, extra voll, Edelstahl-Zwinge.

★★★
PREMIUM



Art.-Nr.	Grösse x Borstenlänge	VE
04 83 50	50 mm/19 mm x 60 mm	6
04 83 75	70 mm/20 mm x 67 mm	6
04 83 99	100 mm/22 mm x 67 mm	6

- Wand- u. Fassade
- Aqua-Lack
- Classic-LH-Lack
- Lasur
- Grundierung

Fassaden-Pinsel, schwarze China-Borste

Premium Borstenmischung aus hochwertiger, 3 mal gekochter schwarzer China-Borste stabilisiert mit Kunstborsten. Mit zusätzlich gehefteter Edelstahl-Zwinge und extra starkem Buchenholzstiel.

★★★
PREMIUM



Art.-Nr.	Grösse x Borstenlänge	VE
04 65 50	50 mm/17 mm x 60 mm	6
04 65 60	60 mm/17 mm x 62 mm	6
04 65 75	75 mm/19 mm x 66 mm	6

- Wand- u. Fassade
- Aqua-Lack
- Classic-LH-Lack
- Lasur
- Grundierung

Fassaden-Pinsel ClassicSTAR mix

Premium Borstenmischung aus hochwertiger, 3 mal gekochter schwarzer China-Borste stabilisiert mit Kunstborsten. Mit quellsicherer Edelkunststoff-Fassung.

★★★
PREMIUM

- Wand- u. Fassade
- Aqua-Lack
- Classic-LH-Lack
- Lasur
- Grundierung



Platt-Pinsel ClassicSTAR mix, gebogen

Beste schwarze China-Borsten, nahtlose Silber-Zwinge, langer Stiel.

Art.-Nr.	Grösse x Borstenlänge	VE
05 52 10	10/6 x 31 mm	12
05 52 15	15/7 x 35 mm	12
05 52 20	20/8 x 38 mm	12
05 52 25	25/8 x 40 mm	12
05 52 30	30/9 x 42 mm	12

- Wand- u. Fassade
- Aqua-Lack
- Classic-LH-Lack
- Lasur
- Grundierung



Platt-Pinsel ClassicSTAR mix, gebogen

Premium Borstenmischung aus hochwertiger, 3 mal gekochter schwarzer China-Borste stabilisiert mit Kunstborsten. Mit nahtloser, rostfreier Zwinge.

Art.-Nr.	Grösse x Borstenlänge	VE
05 49 10	10,8 mm/28 mm	12
05 49 15	16,4 mm/34 mm	12
05 49 20	21,4 mm/37 mm	12
05 49 25	26,3 mm/39 mm	12
05 49 30	34 mm/45 mm	6

★★★
PREMIUM

- Wand- u. Fassade
- Aqua-Lack
- Classic-LH-Lack
- Lasur
- Grundierung



Platt-Pinsel ClassicSTAR mix, gerade

Mit hochwertiger, 2 mal gekochter schwarzer China-Borste stabilisiert mit Kunstborsten und nahtloser, rostfreier Zwinge.

Art.-Nr.	Grösse x Borstenlänge	VE
05 45 10	10 mm/29 mm	12
05 45 15	11,3 mm/27 mm	12
05 45 20	20,7 mm/38 mm	12
05 45 25	22,1 mm/40 mm	12

★★★
PREMIUM

- Wand- u. Fassade
- Aqua-Lack
- Classic-LH-Lack
- Lasur
- Grundierung



Schräg-Strichzieher ClassicSTAR pur

Premium Borstenmischung aus 2 mal gekochter schwarzer China-Borste. Mit nahtloser Silber-Zwinge. Hinweis: Bis Gr. 10 runder Stiel, ab Gr. 12 flacher Stiel.

Art.-Nr.	Grösse x Borstenlänge	VE
05 09 06	6 mm/15 mm	6
05 09 08	8 mm/15 mm	6
05 09 10	10 mm/17 mm	6
05 09 12	12 mm/19 mm	6
05 09 16	16 mm/24 mm	6
05 09 20	20 mm/29 mm	6

★★★
PREMIUM

- Wand- u. Fassade
- Aqua-Lack
- Classic-LH-Lack
- Lasur
- Grundierung



Flächenstreicher ClassicSTAR mix

Premium Borstenmischung aus hochwertiger, 3 mal gekochter, rückgefetteter, extra langer schwarzer China-Borste stabilisiert mit Kunstborsten. Mit Kunststofffassung und Buchenholzstiel.

Art.-Nr.	Grösse x Borstenlänge	VE
08 62 10	100 mm/30 mm x 77 mm	6
08 62 12	120 mm/30 mm x 77 mm	6

Profiqualitäten ClassicTOP, ClassicTOP mix und ClassicTOP pur

Hochwertige Mischung konischer, stabiler Kunstborsten mit feinen Spitzen im ClassicTOP, ausgesuchte, 2 mal gekochte China-Borste im ClassicTOP pur, beim ClassicTOP mix stabilisiert mit hochwertiger, konischer Kunstborste.



Weitere Vorteile:

- Sehr gut auf die Verarbeitung von zähen Lösemittellacken eingestellt
- Die stabilisierende Kunstborste sowie auch der reine Kunstborsten-Mix halten den Pinselkopf formstabil
- Auch sehr gut für Wandfarben geeignet

Material Qualität	Lasur		Aqua		Classic	
	Wasser- und lösemittelbasierte Lasuren		Wasserbasierte (Aqua-) Lacke und Farben		Lösemittelbasierte (Classic -LH-) Lacke und Farben	
★★★ PREMIUM = STAR		Natur-/ Kunstborsten-Mix		Kunstborste		Kunstborste
				extra feine Kunstborste		Natur-/ Kunstborsten-Mix
		Natur-/ Kunstborsten-Mix		Kunstborste		Kunstborste
				Natur-/ Kunstborsten-Mix		Natur-/ Kunstborsten-Mix
★★ PROFI = TOP		Natur-/ Kunstborsten-Mix		Kunstborste		Reine Naturborste
				Natur-/ Kunstborsten-Mix		Reine Naturborste
				Natur-/ Kunstborsten-Mix		Reine Naturborste

★★ PROFI



Lackier-Pinsel ClassicTOP mix

Guter Universalpinsel mit Naturborsten. Weissblech-Zwinge mit rohem Holzstiel.

- Wand- u. Fassade
- Aqua-Lack
- Classic-LH-Lack
- Lasur
- Grundierung

Art.-Nr.	Grösse x Borstenlänge	VE
04 11 20	20 mm/16 mm x 43 mm	6
04 11 25	30 mm/17 mm x 43 mm	6
04 11 40	40 mm/19 mm x 48 mm	6
04 11 50	50 mm/20 mm x 54 mm	6
04 11 65	60 mm/22 mm x 54 mm	6
04 11 75	80 mm/23 mm x 60 mm	6
04 11 90	100 mm/24 mm x 60 mm	3

★★ PROFI



Lackier-Pinsel, helle China-Borste

Mit ausgesuchter, 2 mal gekochter Borste, Weissblech-Zwinge und unlackiertem Holzstiel.

- Wand- u. Fassade
- Aqua-Lack
- Classic-LH-Lack
- Lasur
- Grundierung

Art.-Nr.	Grösse x Borstenlänge	VE
04 10 20	20 mm/16 mm x 43 mm	6
04 10 25	30 mm/17 mm x 43 mm	6
04 10 40	40 mm/19 mm x 48 mm	6
04 10 50	50 mm/20 mm x 48 mm	6
04 10 65	60 mm/22 mm x 54 mm	6
04 10 75	80 mm/23 mm x 60 mm	6
04 10 90	100 mm/24 mm x 67 mm	6

★★ PROFI



Lackier-Pinsel ClassicTOP

Mit ausgesuchter, 2 mal gekochter schwarzer China-Borste stabilisiert mit Kunstborsten, Weissblech-Zwinge und braun lasiertem Holzstiel.

- Wand- u. Fassade
- Aqua-Lack
- Classic-LH-Lack
- Lasur
- Grundierung

Art.-Nr.	Grösse x Borstenlänge	VE
04 21 25	30 mm/14 mm x 44 mm	6
04 21 40	40 mm/15 mm x 51 mm	6
04 21 50	50 mm/16 mm x 57 mm	6
04 21 65	60 mm/17 mm x 57 mm	6
04 21 75	80 mm/18 mm x 63 mm	6

★★
PROFI



- Wand- u. Fassade
- Aqua-Lack
- Classic-LH-Lack
- Lasur
- Grundierung

Lackier-Pinsel ClassicTOP pur
Mit kurzer, ausgesuchter, 2 mal gekochter Borste, Weissblech-Zwinge und unlackiertem Holzstiel.

Art.-Nr.	Grösse x Borstenlänge	VE
04 14 30	30 mm/14 mm x 44 mm	6
04 14 40	40 mm/15 mm x 44 mm	6
04 14 50	50 mm/16 mm x 50 mm	6
04 14 70	70 mm/18 mm x 50 mm	6
04 14 99	100 mm/18 mm x 57 mm	6

★★
PROFI



- Wand- u. Fassade
- Aqua-Lack
- Classic-LH-Lack
- Lasur
- Grundierung

Heizkörper-Pinsel ClassicTOP mix
Mit ausgesuchter, 2 mal gekochter schwarzer China-Borste stabilisiert mit Kunstborste. Mit Weissblech-Zwinge.

Art.-Nr.	Grösse x Borstenlänge	VE
04 69 25	25 mm/9 mm x 44 mm	12
04 69 40	35 mm/9 mm x 49 mm	12
04 69 50	50 mm/9 mm x 49 mm	12
04 69 65	60 mm/9 mm x 56 mm	12
04 69 75	75 mm/9 mm x 57 mm	6

★★
PROFI



- Wand- u. Fassade
- Aqua-Lack
- Classic-LH-Lack
- Lasur
- Grundierung

Heizkörper-Pinsel ClassicTOP mix
Mit ausgesuchter, 2 mal gekochter heller China-Borste stabilisiert mit Kunstborste. Mit Weissblech-Zwinge.

Art.-Nr.	Grösse x Borstenlänge	VE
04 72 25	25 mm/9 mm x 44 mm	12
04 72 40	35 mm/9 mm x 49 mm	12
04 72 50	50 mm/9 mm x 49 mm	12
04 72 65	60 mm/9 mm x 56 mm	12
04 72 75	75 mm/9 mm x 61 mm	6

★★
PROFI



- Wand- u. Fassade
- Aqua-Lack
- Classic-LH-Lack
- Lasur
- Grundierung

Fassaden-Pinsel, schwarze China-Borste
Mit ausgesuchter, 2 mal gekochter Borste, Weissblech-Zwinge, zusätzlich geheftet.

Art.-Nr.	Grösse x Borstenlänge	VE
04 59 50	50 mm/14 mm x 54 mm	6
04 59 60	60 mm/15 mm x 60 mm	6
04 59 75	75 mm/17 mm x 60 mm	6
04 59 99	100 mm/18 mm x 60 mm	6

★★
PROFI



- Wand- u. Fassade
- Aqua-Lack
- Classic-LH-Lack
- Lasur
- Grundierung

Fassaden-Pinsel ClassicTOP mix, kurzer Stiel
Mit ausgesuchter, 2 mal gekochter schwarzer China-Borste stabilisiert mit Kunstborsten, Weissblech-Zwinge, kurzer unlackierter Holzstiel.

Art.-Nr.	Grösse x Borstenlänge	VE
04 63 50	50 mm/14 mm x 54 mm	6
04 63 65	60 mm/15 mm x 60 mm	6
04 63 75	75 mm/17 mm x 60 mm	6

★★
PROFI



- Wand- u. Fassade
- Aqua-Lack
- Classic-LH-Lack
- Lasur
- Grundierung

Fassaden-Pinsel ClassicTOP pur
Preiswerter Fassadenpinsel mit ausgesuchter, 2 mal gekochter grauer China-Borste und Weissblech-Zwinge, zusätzlich geheftet.

Art.-Nr.	Grösse x Borstenlänge	VE
04 61 50	50 mm/14 mm x 58 mm	6
04 61 65	60 mm/15 mm x 64 mm	6
04 61 75	80 mm/20 mm x 64 mm	6

★★
PROFI



Platt-Pinsel ClassicTOP mix, gebogen

Premium Borstenmischung aus ausgesuchter, 2 mal gekochter schwarzer China-Borste stabilisiert mit Kunstborsten und seitlich gefalzter Weissblech-Zwinge.

Art.-Nr.	Grösse x Borstenlänge	VE
05 50 15	15 mm/35 mm	12
05 50 20	20 mm/42 mm	12
05 50 25	25 mm/42 mm	12
05 50 30	30 mm/48 mm	6
05 50 35	35 mm/48 mm	6

★ Wand- u. Fassade

Aqua-Lack

★ Classic-LH-Lack

☆ Lasur

Grundierung

★★
PROFI



Platt-Pinsel, gerade, schwarze China-Borste

Mit ausgesuchter, 2 mal gekochter Borste und seitlich gefalzter Weissblech-Zwinge.

Art.-Nr.	Grösse x Borstenlänge	VE
05 46 10	10 mm/29 mm	12
05 46 15	15 mm/32 mm	12
05 46 20	20 mm/42 mm	12
05 46 25	25 mm/42 mm	12

★ Wand- u. Fassade

Aqua-Lack

★ Classic-LH-Lack

☆ Lasur

Grundierung

★★
PROFI



Flächenstreicher ClassicTOP mix

Mit ausgesuchter, 2 mal gekochter, langer heller China-Borste stabilisiert mit Kunstborsten, Kunststoffkörper und Buchenholzgriff.

Art.-Nr.	Grösse x Borstenlänge	VE
08 36 10	100 mm/30 mm x 65 mm	6
08 36 12	120 mm/30 mm x 65 mm	6
08 36 14	140 mm/40 mm x 71 mm	6
08 36 15	150 mm/50 mm x 77 mm	6

★ Wand- u. Fassade

Aqua-Lack

★ Classic-LH-Lack

☆ Lasur

Grundierung

★★
PROFI



Flächenstreicher ClassicTOP mix

Mit ausgesuchter, 2 mal gekochter, extra-langer heller China-Borste stabilisiert mit Kunstborsten, Holzkörper und -griff.

Art.-Nr.	Grösse x Borstenlänge	VE
08 30 07	70 mm/30 mm x 61 mm	6
08 30 10	100 mm/30 mm x 61 mm	6
08 30 12	120 mm/30 mm x 67 mm	6
08 30 14	140 mm/40 mm x 72 mm	3
08 30 15	150 mm/50 mm x 78 mm	3

★ Wand- u. Fassade

Aqua-Lack

★ Classic-LH-Lack

☆ Lasur

Grundierung

★★
PROFI



Flächenstreicher ClassicTOP

Mit hochwertigem hellem Kunstborsten-Mix, Kunststoffkörper und -griff.

Art.-Nr.	Grösse x Borstenlänge	VE
08 34 07	70 mm/30 mm x 55 mm	6
08 34 10	100 mm/30 mm x 60 mm	6
08 34 12	120 mm/30 mm x 63 mm	6
08 34 14	140 mm/40 mm x 64 mm	6

★ Wand- u. Fassade

Aqua-Lack

★ Classic-LH-Lack

☆ Lasur

Grundierung

Spezial-Pinsel

SPEZIAL



- Wand- u. Fassade
- Aqua-Lack
- Classic-LH-Lack
- Lasur
- Grundierung

Lackier-Pinsel, helle Borste

Mit ausgesuchter, heller China-Borste stabilisiert mit Kunstborsten, geringer Borstenstärke, Weissblech-Zwinge und unlackiertem Holzstiel. Ideal auch für dickflüssige Lacke und Anstrichstoffe.

Art.-Nr.	Grösse x Borstenlänge	VE
04 46 15	15 mm/7 mm x 38 mm	12
04 46 25	30 mm/9 mm x 38 mm	12
04 46 40	40 mm/10 mm x 45 mm	12
04 46 50	50 mm/10 mm x 45 mm	12
04 46 65	60 mm/11 mm x 45 mm	12
04 46 75	70 mm/12 mm x 45 mm	12

SPEZIAL



- Wand- u. Fassade
- Aqua-Lack
- Classic-LH-Lack
- Lasur
- Grundierung

Abbeiz-Pinsel, Nylon-Borste

Hochwertige, lösemittelbeständige Borste, Edelkunststoff-Fassung und unlackierter Holzstiel.

Art.-Nr.	Grösse x Borstenlänge	VE
04 50 50	50 mm/17 mm x 59 mm	6

SPEZIAL



- Wand- u. Fassade
- Aqua-Lack
- Classic-LH-Lack
- Lasur
- Grundierung

Lackier-Pinsel, helle China-Borste

Der extra-flache „Kuchenpinsel“ mit weiss gebleichter Borste. Ideal zum Ausbessern.

Art.-Nr.	Grösse x Borstenlänge	VE
04 48 20	20 mm/4 mm x 35 mm	12
04 48 25	25 mm/4 mm x 35 mm	12
04 48 40	40 mm/4 mm x 41 mm	12
04 48 50	50 mm/6 mm x 45 mm	12

SPEZIAL



- Wand- u. Fassade
- Aqua-Lack
- Classic-LH-Lack
- Lasur
- Grundierung

Verschlicht-Pinsel „PerfectFinish“

Sehr feine, helle Synthetikfaser, mit Edelstahlzwinge und unlackiertem Holzstiel. Zum feinen Verschlichten von Lacken für bestes Oberflächenfinish. Mit Aufbewahrungstasche. Auch als hochwertiger Modler für Acryl- und Ölfarben einsetzbar. Hinweis: Nicht geeignet für stark lösemittelhaltige Lacke, Reinigung mit handelsüblichem Pinselreiniger.

Art.-Nr.	Grösse x Borstenlänge	VE
04 45 50	50 mm/7 mm x 45 mm	3
04 45 90	100 mm/8 mm x 48 mm	3
04 45 92	150 mm/9 mm x 55 mm	3
04 45 93	200 mm/9 mm x 55 mm	3

Standard- und einfache Pinselqualitäten

★ STANDARD



Ring-Pinsel, helle China-Borste

Mit guter, 2 mal gekochter Borste und Kunstfasern. Kunststofffassung und unlackierter Holzstiel.

Art.-Nr.	Grösse x Borstenlänge	VE
02 46 10	10 /49 mm	12
02 46 12	12 /49 mm	12

Wand- u. Fassade

Aqua-Lack

Classic-LH-Lack

Lasur

Grundierung

★ STANDARD



Lackier-Pinsel

Preiswerter Einweg-Pinsel, helle China-Borsten. Weissblech-Zwinge mit lackiertem Holzstiel.

Art.-Nr.	Grösse x Borstenlänge	VE
04 44 20	20 mm/10 mm x 38 mm	12
04 44 25	30 mm/11 mm x 38 mm	12
04 44 35	40 mm/12 mm x 44 mm	12
04 44 50	50 mm/13 mm x 44 mm	12
04 44 65	60 mm/14 mm x 45 mm	12
04 44 70	70 mm/15 mm x 51 mm	12

Wand- u. Fassade

Aqua-Lack

Classic-LH-Lack

Lasur

Grundierung

Wand- u. Fassade

Aqua-Lack

Classic-LH-Lack

Lasur

Grundierung



Lackier-Pinsel, helle China-Borste

Gute China-Borste und Kunstfaser mit blauem Kunststoffstiel. Einfache Ausführung.

Art.-Nr.	Grösse x Borstenlänge	VE
04 32 20	20 mm/13 mm x 40 mm	12
04 32 30	30 mm/14 mm x 40 mm	12
04 32 40	40 mm/15 mm x 40 mm	12
04 32 50	50 mm/15 mm x 46 mm	12
04 32 60	60 mm/15 mm x 46 mm	12
04 32 70	70 mm/15 mm x 46 mm	12
04 40 02	3er Set: 30, 50, 70 mm	20

★ STANDARD



Lackier-Pinsel, Polyester-Faser

Zylindrische Polyester-Borste. Mit vermessingter Zwinge und blauem Kunststoffstiel.

Art.-Nr.	Grösse x Borstenlänge	VE
04 55 25	30 mm/14 mm x 49 mm	12
04 55 35	40 mm/14 mm x 49 mm	12
04 55 50	50 mm/15 mm x 56 mm	12
04 55 70	70 mm/15 mm x 62 mm	12
04 40 01	3er Set: 30, 50, 70 mm	20

Wand- u. Fassade

Aqua-Lack

Classic-LH-Lack

Lasur

Grundierung

★ STANDARD



Heizkörper-Pinsel, helle China-Borste

Der „Metallfreie“. Gute Borste mit kurzschluss-sicherem, lösemittelfestem Kunststoffstiel und -fassung.

Art.-Nr.	Grösse x Borstenlänge	VE
04 76 25	25 mm/10 mm x 44 mm	12
04 76 40	40 mm/10 mm x 44 mm	12
04 76 50	50 mm/10 mm x 44 mm	12
04 76 65	60 mm/11 mm x 50 mm	12

Wand- u. Fassade

Aqua-Lack

Classic-LH-Lack

Lasur

Grundierung

★
STANDARD

- Wand- u. Fassade
- Aqua-Lack
- Classic-LH-Lack
- Lasur
- Grundierung



Heizkörper-Pinsel, graue China-Borste
Der Preiswerte mit guter Borste und Weissblech-Zwinge.

Art.-Nr.	Grösse x Borstenlänge	VE
04 75 25	25 mm/10 mm x 51 mm	12
04 75 40	40 mm/11 mm x 51 mm	12
04 75 50	50 mm/11 mm x 57 mm	12
04 75 65	65 mm/12 mm x 63 mm	12
04 75 75	75 mm/12 mm x 63 mm	12

★
STANDARD

- Wand- u. Fassade
- Aqua-Lack
- Classic-LH-Lack
- Lasur
- Grundierung



Fassaden-Pinsel helle Kunstborste, XXL Stiel
Mit hochwertiger beiger Kunstborstenmischung Weissblech-Zwinge, 80 cm langer unlackierter Holzstiel.

Art.-Nr.	Grösse x Borstenlänge	VE
04 84 75	80 mm/64 mm x 20 mm	6

- Wand- u. Fassade
- Aqua-Lack
- Classic-LH-Lack
- Lasur
- Grundierung



Platt-Pinsel, gebogen, schwarze China-Borste
Mit 2 mal gekochter Borste und seitlich gefalzter Weissblech-Zwinge. Einfache Ausführung.

Art.-Nr.	Grösse x Borstenlänge	VE
05 51 10	10 mm/35 mm	12
05 51 15	15 mm/37 mm	12
05 51 20	20 mm/39 mm	12
05 51 25	25 mm/47 mm	12
05 51 30	30 mm/47 mm	12

- Wand- u. Fassade
- Aqua-Lack
- Classic-LH-Lack
- Lasur
- Grundierung

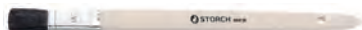

Platt-Pinsel, gerade, schwarze China-Borste
Mit 2 mal gekochter Borste und seitlich gefalzter Weissblech-Zwinge. Einfache Ausführung.

Art.-Nr.	Grösse x Borstenlänge	VE
05 47 15	15 mm/38 mm	12

★
STANDARD

- Wand- u. Fassade
- Aqua-Lack
- Classic-LH-Lack
- Lasur
- Grundierung



Flächenstreicher, helle China-Borste
Mit guter, 2 mal gekochter, kurzer China-Borste mit Kunstborste, Kunststoffkörper und -griff.

Art.-Nr.	Grösse x Borstenlänge	VE
08 60 07	70 mm/30 mm x 51 mm	12
08 60 10	100 mm/30 mm x 51 mm	12
08 60 12	120 mm/30 mm x 51 mm	12
08 60 14	140 mm/40 mm x 57 mm	6
08 60 15	150 mm/50 mm x 63 mm	6

Decken-Bürsten

★★★
PREMIUM

- Wand- u. Fassade
- Aqua-Lack
- Classic-LH-Lack
- Lasur
- Grundierung



Oval-Flächenstreicher, helle China-Borste
Premium Borstenmischung aus hochwertiger, 3 mal gekochter, langer heller China-Borste stabilisiert mit Kunstborsten. Holzkörper mit quellsicherem Messinggewinde und Holzgriff.

Art.-Nr.	Grösse x Borstenlänge	VE
08 04 00	135 mm/ 65 mm x 77 mm	1

★★★
PREMIUM

- Wand- u. Fassade
- Aqua-Lack
- Classic-LH-Lack
- Lasur
- Grundierung



Oval-Flächenstreicher, helle China-Borste
Mit hochwertigem hellen Kunstborsten-Mix. Holzkörper mit quellsicherem Messinggewinde und Holzgriff.

Art.-Nr.	Grösse x Borstenlänge	VE
08 04 01	135 mm/ 65 mm x 60 mm	1

★★★
PREMIUM

- Wand- u. Fassade
- Aqua-Lack
- Classic-LH-Lack
- Lasur
- Grundierung



Oval-Flächenstreicher, „Polyester-China-Borsten-Mix“
Hochwertiger Borsten-Mix, mit extra langer, gestaffelter Borste. Ideal für dünnflüssige Materialien. Holzkörper mit quellsicherem Messinggewinde und Holzgriff.

Art.-Nr.	Grösse x Borstenlänge	VE
08 05 00	135 mm/ 65 mm x 85 mm	1

★★★
PREMIUM

- Wand- u. Fassade
- Aqua-Lack
- Classic-LH-Lack
- Lasur
- Grundierung



Decken-Bürste, schwarze China-Borste
Premium Borstenmischung mit in Reihen gepresster, hochwertiger, 3 mal gekochter schwarzer China-Borste stabilisiert mit Kunstborsten, vulkanisiert, seitlich offen zur leichten Reinigung, Alukörper, Holzgriff.

Art.-Nr.	Grösse x Borstenlänge	VE
09 33 02	180 mm/ 80 mm x 103 mm	1

★★
PROFI

- Wand- u. Fassade
- Aqua-Lack
- Classic-LH-Lack
- Lasur
- Grundierung

**Decken-Bürste, graue China-Borste**

Mit ausgesuchter, 2 mal gekochter grauer China-Borste stabilisiert mit Kunstborsten, vulkanisiert. Kunststoffkörper und -griff.

Art.-Nr.	Grösse x Borstenlänge	VE
09 07 18	180 mm/ 80 mm x 90 mm	1

★★★
PREMIUM

- Wand- u. Fassade
- Aqua-Lack
- Classic-LH-Lack
- Lasur
- Grundierung

**Decken-Bürste**

Mit Rilsan-Borsten-Mischung, Kunststoffkörper.

Art.-Nr.	Grösse x Borstenlänge	VE
09 39 16	165/70 x 81 mm	2

★★
PROFI

- Wand- u. Fassade
- Aqua-Lack
- Classic-LH-Lack
- Lasur
- Grundierung

**Decken-Bürste, helle China-Borste**

Mit hochwertigem hellen Kunstborsten-Mix, vulkanisiert. Kunststoffkörper und Holzgriff.

Art.-Nr.	Grösse x Borstenlänge	VE
09 06 10	180 mm/ 80 mm x 92 mm	1

★★
PROFI

- Wand- u. Fassade
- Aqua-Lack
- Classic-LH-Lack
- Lasur
- Grundierung

**Decken-Bürste**

Nylon-Borste. Vulkanisiert, Kunststoffkörper und -griff.

Art.-Nr.	Grösse x Borstenlänge	VE
09 40 03	180 mm/ 80 mm x 90 mm	1

★
STANDARD**Decken-Bürste**

Myhalon-Borste. Gestanzt. Holzkörper und Kunststoffgriff.

Art.-Nr.	Grösse x Borstenlänge	VE
09 58 02	180 mm/ 80 mm x 80 mm	12

★
STANDARD



Abbeiz- und Kalkbürste

„Fibre“-Borste. Gestanzt. Auch zum Auftragen von Teer geeignet. Holzkörper und Kunststoffgriff.

Art.-Nr.	Grösse x Borstenlänge	VE
09 76 01	170 mm/ 70 mm x 70 mm	12

★
STANDARD



Decken-Bürste

„Silverpren“-Borste. Gestanzt, tiefgrund- und lösemittelfest. Kunststoffkörper und -griff.

Art.-Nr.	Grösse x Borstenlänge	VE
09 72 02	175 mm/ 75 mm x 75 mm	6

★
STANDARD



Decken-Bürste

Polypropylen-Borste. Gestanzt, tiefgrund- und lösemittelfest. Holzkörper und Kunststoffgriff.

Art.-Nr.	Grösse x Borstenlänge	VE
09 69 01	170 mm/ 70 mm x 67 mm	12
09 69 02	175 mm/ 80 mm x 67 mm	12

Schablonen-Collection - Gestaltungsmöglichkeiten ohne Grenzen

Mit gestalterischer Dekorationsmalerei gewinnen Sie schnell neue Zielgruppen, die sehr individuelle Vorstellungen haben.

Ihre Kunden werden es Ihnen danken, wenn Sie statt einfacher Renovierarbeiten kreative Gestaltungslösungen anbieten.

Qualitätsschablonen von STORCH sind exakt aus hochwertigem und flexiblem Kunststoff geschnitten. Die Oberfläche ist leicht mattiert und hält so während der Arbeit gut auf dem Untergrund.



STORCH Schablonen:

- Profi-Masse mit 600 mm Schablonenbreite und 20 bis 250 mm Motivhöhe
- Mehrfach verwendbar, da leicht zu reinigen
- Flexibel, daher für Ecken und Kanten geeignet
- Sauber geschnittene Kanten und Rundungen
- Sorgfältig vorbereitete Motive mit Versatz bzw. Rapportpunkten
- Grosse Motivauswahl mit Einzelschablonen, Themensets und Komplettsset
- Ausführliche Beschreibung und Anwendungstipps bei jeder Schablone
- Kombinationsmöglichkeit der Schablonen für Friese und Flächendekorationen
- Sichere Verpackung schützt vor Beschädigungen vor und nach der Arbeit

Themensets: Sammlung aller Schablonen eines Themenkreises

Die STORCH Schablonen Collection umfasst 130 Motive für unbegrenzte Gestaltungsmöglichkeiten, geordnet in den nachfolgend genannten Themensets. Details zur Motivauswahl siehe separater Schablonen-Katalog.



Schablonen-Katalog STORCH-Collection

Zur Vorstellung von und Auswahl aus 130 Schablonenmotiven der Themensets 1-10 zusammen mit Ihren Kunden.

Art.-Nr.	VE
H002270	1



Musterplattenkoffer

Stabiler Holzkoffer mit 10 Einteilungen für Musterplatten. Zur perfekten Präsentation von Schablonenmotiven, Dekorationstechniken oder sonstigen Entwürfen. Ohne Musterplatten.

Art.-Nr.	Grösse	VE
29 05 10	61.5 x 14 x 46 cm	1



Art.-Nr.	Grösse	VE
25 31 00	60 x 40 x 0.3 cm	10

Musterplatten für Musterplattenkoffer

Trägerplatte für Dekorationstechniken,
Schablonenmotive etc., 3 mm stark. Einseitig
mit Schutzfolie, beidseitig verwendbar.

Signier-Schablonen und Schablonierzubehör



Zahlen „0 - 9“

Aus Zink-Blech.

Art.-Nr.	Grösse	VE
24 50 10	100 mm	1
24 50 15	150 mm	1
24 50 20	200 mm	1
24 50 25	250 mm	1
24 50 30	300 mm	1



Grossbuchstaben „A - Z“

Aus Zink-Blech.

Art.-Nr.	Grösse	VE
24 52 10	100 mm	1
24 52 15	150 mm	1
24 52 20	200 mm	1
24 52 25	250 mm	1
24 52 30	300 mm	1



Schablonierpinsel

Weisse China-Borste, gebleicht, stabile Weissblech-Zwinge. Für Zink- und Kunststoff-Schablonen, zum Schablonieren auf Wänden, Stoffen und Papier.

Art.-Nr.	Grösse	VE
05 36 02	Ø 5 / 2	6
05 36 04	Ø 8 / 4	6
05 36 06	Ø 10 / 6	6
05 36 08	Ø 12 / 8	6
05 36 10	Ø 14 / 10	3
05 36 12	Ø 15 / 12	3
05 36 14	Ø 17 / 14	3
05 36 16	Ø 18 / 16	3
05 36 18	Ø 21 / 18	3



Schablonen-Papier

0,1 mm stark, selbstklebend, zum Schneiden von Schablonen.

Art.-Nr.	Grösse	VE
24 36 30	30 cm x 25 m	1

Schablonen-Folie

0,25 mm stark, Kunststoff, Meterware.

Art.-Nr.	Grösse	VE
24 34 00	120 cm x 100 m	1



Schablonen-Messer und Ersatzklingen

Messer aus Leichtmetall, mit 10 Klingen.
Ersatzklingen: Art.-Nr. 23 25 50.
1 Pack = 10 Stück.

Art.-Nr.	VE
23 25 00	1
23 25 50	1

Pinself und Werkzeuge für künstlerisches Arbeiten



Maler-Lineal

Aus astfreiem Naturholz mit Fase.

Art.-Nr.	Länge	VE
26 10 10	100 cm	10
2610102	100 cm	1



Mal-Stock

Aus Weichholz, zur Unterstützung der Hand beim Malen feiner Motive und Linien.

Art.-Nr.	Länge	VE
26 10 00	100 cm	1



Mal-Stock-Set

Aluminium, zerlegbar, mit Korkkugel, Ø = 40mm und Auflageplatte mit 3 fixierbaren Abständen zur Fläche. Zur variablen Unterstützung der Hand beim Malen feiner Motive und Linien.

Art.-Nr.	Länge	VE
26 10 70	70 cm	1



Ring-Strichzieher

Schwarze China-Borste mit Fadenvorband.

Art.-Nr.	Grösse	VE
05 01 10	000	6
05 01 12	00	6
05 01 15	0	6



Strichzieher

Helle China-Borste, flach-oval. Auch für kleine Lackierungen.

Art.-Nr.	Grösse	VE
05 18 02	2	12
05 18 04	4	12
05 18 06	6	12
05 18 08	8	12
05 18 10	10	12
05 18 12	12	12
05 18 14	14	12
05 18 16	16	12
05 18 20	20	12



Borst-Gussow-Pinsel

China-Borste gebleicht, kurzer Stiel.

Art.-Nr.	Grösse	VE
05 32 02	2	12
05 32 04	4	12
05 32 06	6	12
05 32 08	8	12
05 32 10	10	12
05 32 12	12	12
05 32 16	16	12



Plakatschrift-Pinsel, Rot-Haar

Flach, nahtlose Silber-Zwinge, kurzer Stiel.

Art.-Nr.	Grösse	VE
06 63 06	1/4"	6
06 63 08	5/16"	6
06 63 10	3/8"	6
06 63 12	1/2"	6
06 63 16	5/8"	6
06 63 20	3/4"	6

**Schlepper, Rotmarder-Haar**

Mit nahtloser Silber-Zwinge, langer Stiel.
Für exakte Lackierungen auf Metall, Porzellan,
Keramik.

Art.-Nr.	Grösse	VE
06 43 04	4	6
06 43 06	6	6
06 43 08	8	6

**Fisch-Pinsel, schwarzes Rind-Haar**

Mit nahtloser Silber-Zwinge, für feine Arbeiten
mit dünnflüssigen Lacken.

Art.-Nr.	Grösse	VE
06 66 04	4	12
06 66 06	6	12
06 66 08	8	12
06 66 10	10	12
06 66 12	12	12

**Ölmal-Pinsel, Toray-Haar**

Goldfarben, flach, langer Stiel.
Für feine Lackierarbeiten und Schriften.

Art.-Nr.	Grösse	VE
06 60 02	2	6
06 60 04	4	6
06 60 06	6	6
06 60 08	8	6
06 60 10	10	6
06 60 12	12	6
06 60 20	20	6

**Haar-Gussow-Pinsel**

Rind-Haar, Katzenzungenform, langer Stiel.
Für feine Arbeiten mit dünnflüssigen Lacken.

Art.-Nr.	Grösse	VE
06 58 54	4	6
06 58 58	8	6

**Ausbesserungs-Pinsel, Rind-Haar**

Mit gespitztem Haar, vernickelte Zwinge.

Art.-Nr.	Grösse	VE
06 34 04	4	12
06 34 06	6	12
06 34 08	8	12

**Ausbesserungs-Pinsel-Sortiment, Rind-Haar**

Mit gespitztem Haar, vernickelte Zwinge.
Auf Karte = 24 Pinsel.

Art.-Nr.	Grösse	VE
06 34 99	6 x Gr. 6, 12 x 8, 6 x 10	1

**Aquarell-Pinsel, Rotmarder-Haar**

Mit Silber-Zwinge und kurzem Stiel.

Art.-Nr.	Grösse	Durchmesser Ø	VE
06 41 98	00	1.5	6
06 41 99	0	1.5	6
06 41 01	1	1.5	6
06 41 02	2	2.2	6
06 41 03	3	2.6	6
06 41 04	4	3	6
06 41 05	5	3.6	6
06 41 06	6	4.1	6
06 41 12	12	7	6

**Schul-Aquarell-Pinsel, Ponex-Haar**

Mit kurzem Stiel.

Art.-Nr.	Grösse	VE
06 38 02	2	12
06 38 04	4	12
06 38 06	6	12
06 38 08	8	12



Art.-Nr.	Grösse	VE
05 39 10	10	12
05 39 12	12	12
05 39 14	14	12

Borst-Pinsel

Schwarze China-Borste, flach-oval, für feine Lackierarbeiten.



Art.-Nr.	Grösse	VE
05 40 10	10	12
05 40 12	12	12
05 40 14	14	12
05 40 16	16	12
05 40 18	18	12
05 40 20	20	12

Emaillack-Pinsel

Helle China-Borste, flach-oval, grober Universalpinsel.



Art.-Nr.	Grösse	VE
05 56 10	12 mm	10

Lötwasser-Pinsel

Alustiel.



Art.-Nr.	VE
05 00 00	1

Azubi-Pinsel-Set

Mit 11 Pinseln und Rührholz im Kunststoffköcher.



Art.-Nr.	VE
06 00 00	1

Feinhaar-Pinsel-Set

Mit 10 Pinseln und Rührholz im Kunststoffköcher.



Modler

Helle China-Borste, besonders gut geeignet für Holzarbeiten, auch als Firnis-Pinsel einsetzbar.

Art.-Nr.	Grösse	VE
05 62 10	1"	6
05 62 15	1.5"	6
05 62 20	2"	6
05 62 30	3"	6
05 62 40	4"	6
05 62 50	5"	6



Art.-Nr.	Grösse	VE
05 84 30	3"	1

Dachhaar-Vertreiber

Für hochwertige Holzlackierungen.

			Beschichtungsmaterialien										
			Wand und Fassade				Aqua-Lack		Classic-LH-Lack		Lasur		Grundierung
Bezeichnung Plüsch	Qualität	Polhöhe in mm	Dispersions-Farben Innen / Außen	Latex-Farben	Silikonharz-Farben	Silikal-Farben Streich- und Rollputze	Acryl- / PU-Lacke wassererdünnbar	Acryl- / PU-Parkettversiegelungen wassererdünnbar	Alkydharz-Lacke lösemittelhaltig	Epoxidharz-Lacke, 2K-Beschichtungen / Versiegelungen lösemittelhaltig	Dünnschichtlasuren wassererdünnbar und lösemittelhaltig	Dickschichtlasuren wassererdünnbar und lösemittelhaltig	Grundierungen / Tiefgründe / Imprägnierungen wassererdünnbar und lösemittelhaltig
Groß- und Kleinflächenwalzen													
DuraSTAR®	*** PREMIUM	21 / 12	★	★	★	★	☆ ¹		☆ ¹				
MultiSTAR	*** PREMIUM	21 / 12	★	★	★	★	☆ ¹		☆ ¹				
ViscoSTAR grau	*** PREMIUM	13	☆	☆	☆	☆		☆	☆	★			
ViscoSTAR blau	*** PREMIUM	6 - 7						★	☆	★			
FineSTAR	*** PREMIUM	15 / 10	★	☆									
MicroSTAR	*** PREMIUM	15 / 9	★	★							☆ ²	☆ ²	★
GoldTOP	** PROFI	18 / 12	★	★	★	★	☆ ¹		☆ ¹				
EcoTOP	** PROFI	18	★	☆									
FineTOP*	** PROFI	13	★	☆									
Polyester gestrickt	* STANDARD	22 / 18	★	☆									
Lackierwalzen													
UniSTAR proFilt	*** PREMIUM	5					★	☆	★				
UniSTAR filt	*** PREMIUM	4					★	☆	★				
AquaSTAR micro weiß	*** PREMIUM	7	☆				★				★	★	☆
AquaSTAR micro grau gepunktet	*** PREMIUM	5					★				★	★	
ClassicTOP velours	** PROFI	4							★	☆			
AquaSTAR superflock	*** PREMIUM	./.					★		☆				
AquaSTAR softflock	*** PREMIUM	./.					★		☆				
AquaTOP flock	** PROFI	./.					★		☆				
UniSTAR softform	*** PREMIUM	./.					★		★				
UniTOP molto	** PROFI	./.					★		★				
Schaumstoff Fein	* STANDARD	./.					★		★				
* auch geeignet für Kleister und Gewebekleber			★ = optimal geeignet ☆ = gut geeignet						¹ = 12 mm ² = 9 mm				

Gross- und Kleinflächenfarbwalzen und -Roller

Entscheidend für ein optimales Beschichtungsergebnis ist zunächst die Wahl der Farbwalze mit dem richtigen Bezugstoff passend zum Material.

Weitere wichtige Auswahl-Kriterien sind die Polhöhe und die Art der Polsterung, je nach Beschaffenheit der zu beschichtenden Flächen.

Rau und strukturierte Untergründe bedürfen eher langpoliger Bezüge mit hoher Farbaufnahme und Ergiebigkeit. Gepolsterte Walzen sorgen zudem für einen guten Auftrag bis in die tieferliegenden Stellen und Ecken.

Bei glatteren Untergründen empfehlen sich kurze Polhöhen, die eine feinere Rollstruktur erzielen. Dazu sind diese Walzen spritzärmer, jedoch nicht so ergiebig.

Alle ungepolsterten Grossflächenwalzen mit SmartCore-Logo verfügen über ein flüssigkeitsdichtes Kernsystem mit zwei Haftmuffen für bequemes Aufbügeln und leichte Walzenführung.

Neben jeder Farbwalze finden Sie deshalb entsprechende Hinweise.

Walze z.B. geeignet für:

★ Wand- u. Fassade	★ = optimal geeignet
☆ Aqua-Lack	☆ = gut geeignet
☆ Classic-LH-Lack	
○ Lasur	
○ Grundierung	

- **Wand- u. Fassade:** Dispersions-, Latex-, Silikonharz-, Silikat-Farben
- **Aqua-Lack:** Wasserbasierte Acryl-/PU-Lacke und Parkettversiegelungen
- **Classic-LH-Lack:** Lösemittelbasierte Alkyd- und Epoxidharz-Lacke, 2K-Beschichtungen, Versiegelungen
- **Lasur:** Wasserbasierte und lösemittelbasierte Dick- und Dünnschichtlasuren
- **Grundierung:** Tiefgründe und Imprägnierungen

Kombi-Piktogramm



Drei wichtige Angaben pro Farbwalze auf einen Blick.
Links: Polhöhe des Bezugstoffes
Rechts oben: Drahtdurchmesser des Aufsteck-Bügels
Rechts unten: Kerndurchmesser der Walze

Untergrund-Eignung:

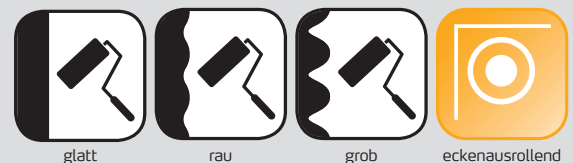

DuraSTAR®

Besonders hochwertiger, flusenfreier Bezug aus Polyamid-Endlos Garn mit zusätzlicher LoTex-Ausrüstung. Hervorragende Farbaufnahme und -abgabe für höchste qm-Leistung. Kein Verfilzen des Plüschs, auch über längere Anwendungszeiträume. Spürbar verlängerte Lebensdauer. Schnelle und einfache Reinigung. Universell einsetzbar für Wand- und Deckenfarben aller Art, auch für Silikatfarben. Kurzflorige Variante auch für Wasser- und Lösemittel-Lacke.



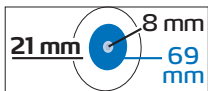

Art.-Nr.	Breite	VE
14 40 18	18 cm	5
14 40 25	25 cm	5



Grossflächenwalze DuraSTAR® 21, Kern-Ø 69 mm

Genäht und extra weich gepolstert, eckenausrollend, besonders geeignet für grobe Untergründe.

- Wand- u. Fassade
- Aqua-Lack
- Classic-LH-Lack
- Lasur
- Grundierung

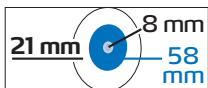

Art.-Nr.	Breite	VE
14 41 18	18 cm	5
14 41 25	25 cm	5
		20



Grossflächenwalze DuraSTAR® 21, Kern-Ø 58 mm

Genäht und gepolstert, eckenausrollend, besonders geeignet für grobe Untergründe.

- Wand- u. Fassade
- Aqua-Lack
- Classic-LH-Lack
- Lasur
- Grundierung



Art.-Nr.	Breite	VE
14 41 75	25 cm	5



Grossflächen-Roller DuraSTAR® 21, Kern-Ø 58 mm

Genäht und gepolstert, eckenausrollend, besonders geeignet für grobe Untergründe. Mit 2K-Bügel „ErgoKnick“ + FreshBox.

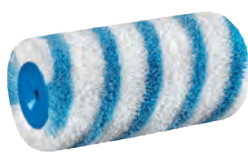
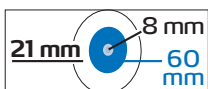

Art.-Nr.	Breite	VE
14 24 18	18 cm	5
14 24 25	25 cm	5
		20



Grossflächenwalze DuraSTAR® 21, Kern-Ø 60 mm

Ungepolstert, mit extrem robustem SmartCore XL-Walzenkern, besonders geeignet für raue Untergründe.

- Wand- u. Fassade
- Aqua-Lack
- Classic-LH-Lack
- Lasur
- Grundierung

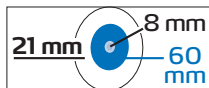

Art.-Nr.	Breite	VE
14 24 75	25 cm	5



- Wand- u. Fassade
- Aqua-Lack
- Classic-LH-Lack
- Lasur
- Grundierung

Grossflächen-Roller DuraSTAR® 21, Kern-Ø 60 mm

Ungepolstert, mit extrem robustem SmartCore XL- Walzenkern, besonders geeignet für raue Untergründe. Mit 2K-Bügel „ErgoKnick“ + FreshBox.

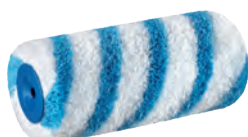

Art.-Nr.	Breite	VE
14 29 18	18 cm	5
14 29 25	25 cm	5



- Wand- u. Fassade
- Aqua-Lack
- Classic-LH-Lack
- Lasur
- Grundierung

Grossflächenwalze DuraSTAR® 21, Kern-Ø 47 mm

Ungepolstert, besonders geeignet für raue Untergründe.

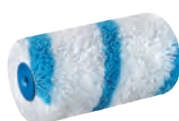

Art.-Nr.	Breite	VE
15 87 12	12 cm	10
15 87 16	16 cm	10

- Wand- u. Fassade
- Aqua-Lack
- Classic-LH-Lack
- Lasur
- Grundierung

Kleinflächenwalze DuraSTAR® 21, Kern-Ø 30 mm

Besonders geeignet zum effizienten Beschichten kleinerer Flächen auf allen Untergründen.



Art.-Nr.	Breite	VE
14 30 18	18 cm	5
		20
14 30 25	25 cm	5
		20



- Wand- u. Fassade
- Aqua-Lack
- Classic-LH-Lack
- Lasur
- Grundierung

Grossflächenwalze DuraSTAR® 12, Kern-Ø 60 mm

Ungepolstert, mit extrem robustem SmartCore XL-Walzenkern, besonders geeignet für glatte Untergründe.

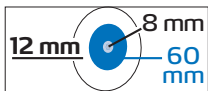

Art.-Nr.	Breite	VE
14 30 58	18 cm	5
14 30 75	25 cm	5

- Wand- u. Fassade
- Aqua-Lack
- Classic-LH-Lack
- Lasur
- Grundierung

Grossflächen-Roller DuraSTAR® 12, Kern-Ø 60 mm

Ungepolstert, mit extrem robustem SmartCore XL- Walzenkern, besonders geeignet für glatte Untergründe. Mit 2K-Bügel „ErgoKnick“ + FreshBox.

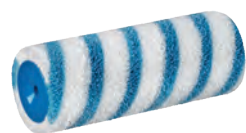
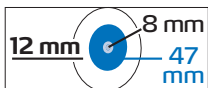

Art.-Nr.	Breite	VE
14 06 18	18 cm	5
14 06 25	25 cm	5

- Wand- u. Fassade
- Aqua-Lack
- Classic-LH-Lack
- Lasur
- Grundierung

Grossflächenwalze DuraSTAR® 12, Kern-Ø 47 mm

Ungepolstert, besonders geeignet für glatte Untergründe.

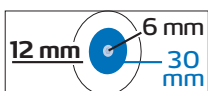

- Wand- u. Fassade
- Aqua-Lack
- Classic-LH-Lack
- Lasur
- Grundierung



Kleinflächenwalze DuraSTAR® 12, Kern-Ø 30 mm

Besonders geeignet für Beschneidearbeiten auf allen Untergründen.

Art.-Nr.	Breite	VE
15 57 12	12 cm	10
15 57 16	16 cm	10

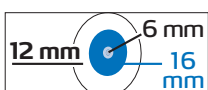

- Wand- u. Fassade
- Aqua-Lack
- Classic-LH-Lack
- Lasur
- Grundierung



Kleinflächenwalze DuraSTAR® 12, Kern-Ø 16 mm

Besonders geeignet für Beschneidearbeiten auf allen Untergründen.

Art.-Nr.	Breite	VE
15 00 10	10 cm	10
15 00 11	10 cm	100
15 00 31	2 x 10 cm	10
15 00 15	15 cm	10

MultiSTAR

Besonders hochwertiger, nassveredelter Polyamid-Bezug.
Sehr gute Farbaufnahme und -abgabe für sehr hohe
qm-Leistung.
Sehr feine Oberflächenstruktur.

Sehr geringe Flusenbildung, verfilzt nicht und ist
abriebfest. Sehr strapazierfähig und leicht zu reinigen,
daher sehr lange Lebensdauer.

Universell einsetzbar für Wand- und Deckenfarben aller
Art. Kurzflorige Variante auch für Wasser- und
Lösemittel-Lacke.

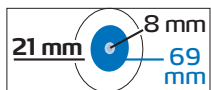

Art.-Nr.	Breite	VE
14 48 18	18 cm	5
14 48 25	25 cm	5



Grossflächenwalze MultiSTAR 21, Kern-Ø 69 mm

Genäht und gepolstert, eckenausrollend,
besonders geeignet für grobe Untergründe.

- Wand- u. Fassade
- Aqua-Lack
- Classic-LH-Lack
- Lasur
- Grundierung



Art.-Nr.	Breite	VE
14 20 18	18 cm	5
14 20 22	21 cm	5
14 20 25	25 cm	5



Grossflächenwalze MultiSTAR 21, Kern-Ø 58 mm

Genäht und gepolstert, eckenausrollend,
besonders geeignet für grobe Untergründe.

- Wand- u. Fassade
- Aqua-Lack
- Classic-LH-Lack
- Lasur
- Grundierung

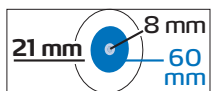

Art.-Nr.	Breite	VE
14 35 18	18 cm	5 20
14 35 25	25 cm	5 20



Grossflächenwalze MultiSTAR 21, Kern-Ø 60 mm

Ungepolstert, mit extrem robustem
SmartCore XL-Walzenkern, besonders geeignet
für raue Untergründe.

- Wand- u. Fassade
- Aqua-Lack
- Classic-LH-Lack
- Lasur
- Grundierung

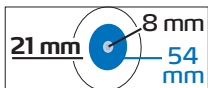

Art.-Nr.	Breite	VE
14 28 18	18 cm	5
14 28 22	21 cm	5
14 28 25	25 cm	5



- Wand- u. Fassade
- Aqua-Lack
- Classic-LH-Lack
- Lasur
- Grundierung

Grossflächenwalze MultiSTAR 21, Kern-Ø 54 mm

Ungepolstert, besonders geeignet für raue Untergründe.

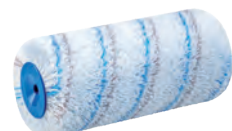
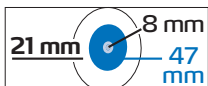

Art.-Nr.	Breite	VE
14 26 18	18 cm	5
		20
14 26 25	25 cm	5
		20



- Wand- u. Fassade
- Aqua-Lack
- Classic-LH-Lack
- Lasur
- Grundierung

Grossflächenwalze MultiSTAR 21, Kern-Ø 47 mm

Ungepolstert, besonders geeignet für raue Untergründe.

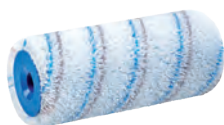

Art.-Nr.	Breite	VE
14 45 18	18 cm	5
14 45 25	25 cm	5



- Wand- u. Fassade
- Aqua-Lack
- Classic-LH-Lack
- Lasur
- Grundierung

Grossflächenwalze MultiSTAR 12, Kern-Ø 60 mm

Ungepolstert, mit extrem robustem SmartCore XL-Walzenkern, besonders geeignet für glatte Untergründe.

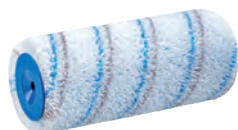
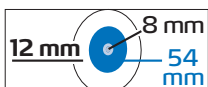

Art.-Nr.	Breite	VE
14 38 18	18 cm	5
14 38 25	25 cm	5



- Wand- u. Fassade
- Aqua-Lack
- Classic-LH-Lack
- Lasur
- Grundierung

Grossflächenwalze MultiSTAR 12, Kern-Ø 54 mm

Ungepolstert, besonders geeignet für glatte Untergründe.

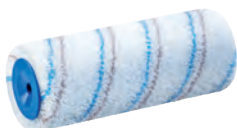
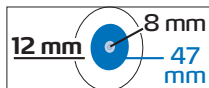

**Grossflächenwalze MultiSTAR 12,
Kern-Ø 47 mm**

Ungepolstert, besonders geeignet für glatte Untergründe.

- Wand- u. Fassade
- Aqua-Lack
- Classic-LH-Lack
- Lasur
- Grundierung

Art.-Nr.	Breite	VE
14 36 18	18 cm	5 20
14 36 25	25 cm	5 20

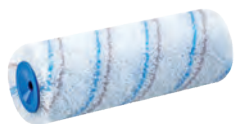

**Grossflächenwalze MultiSTAR 12,
Kern-Ø 40 mm**

Ungepolstert, besonders geeignet für glatte Untergründe.

- Wand- u. Fassade
- Aqua-Lack
- Classic-LH-Lack
- Lasur
- Grundierung

Art.-Nr.	Breite	VE
14 88 18	18 cm	5
14 88 25	25 cm	5



- Wand- u. Fassade
- Aqua-Lack
- Classic-LH-Lack
- Lasur
- Grundierung

**Kleinflächenwalze MultiSTAR 12,
Kern-Ø 30 mm**

Besonders geeignet für Beschneidarbeiten auf allen Untergründen.

Art.-Nr.	Breite	VE
15 58 12	12 cm	10 50
15 58 15	16 cm	10 50
15 58 31	2 x 12 cm	10



- Wand- u. Fassade
- Aqua-Lack
- Classic-LH-Lack
- Lasur
- Grundierung

**Kleinflächenwalze MultiSTAR 12,
Kern-Ø 16 mm**

Besonders geeignet für Beschneidarbeiten auf allen Untergründen.

Art.-Nr.	Breite	VE
15 02 10	10 cm	10 50
15 02 11	10 cm	100
15 02 15	15 cm	10 50
15 02 31	2 x 10 cm	10
15 02 41	2 x 15 cm	10

ViscoSTAR grau

Speziell ausgerüsteter Plüsch aus Polyamid-Endlosfaden, texturiert, d.h. nachträgliche Faserstabilisierung und Verdichtung. Sehr gute Farbaufnahme und -abgabe, spritzarm.

Besonders flusenarm, strapazierfähig und leicht zu reinigen. Besonders geeignet für hochviskose Materialien wie z.B. Epoxidharz-Lacke und 2K-Beschichtungen/Versiegelungen.



Grossflächenwalze ViscoSTAR 13 grau, Kern-Ø 47 mm

- Wand- u. Fassade
- Aqua-Lack
- Classic-LH-Lack
- Lasur
- Grundierung

Ungepolstert, besonders geeignet für glatte Untergründe.

Art.-Nr.	Breite	VE
14 22 18	18 cm	5 20
14 22 25	25 cm	5 20



- Wand- u. Fassade
- Aqua-Lack
- Classic-LH-Lack
- Lasur
- Grundierung

Kleinflächenwalze ViscoSTAR 13 grau, Kern-Ø 16 mm

Besonders geeignet für Beschneidearbeiten auf allen Untergründen.

Art.-Nr.	Breite	VE
15 06 10	10 cm	10 50

ViscoSTAR blau

Speziell ausgerüsteter Plüsch aus Polyamid-Endlosfaden, hochtexturiert, d.h. nachträgliche Faserstabilisierung und Verdichtung. Sehr gute Farbaufnahme und -abgabe, spritzarm.

Besonders flusenarm, strapazierfähig und leicht zu reinigen. Besonders geeignet für hochviskose Materialien wie z.B. Acryl-/PU-Parkettversiegelungen.



Grossflächenwalze ViscoSTAR 7 blau, Kern-Ø 47 mm

Ungepolstert, besonders geeignet für glatte Untergründe.

- Wand- u. Fassade
- Aqua-Lack
- Classic-LH-Lack
- Lasur
- Grundierung

Art.-Nr.	Breite	VE
14 18 18	18 cm	5 20
14 18 25	25 cm	5 20



Kleinflächenwalze ViscoSTAR 7 blau, Kern-Ø 30 mm

Besonders geeignet für Beschneidearbeiten auf allen Untergründen.

- Wand- u. Fassade
- Aqua-Lack
- Classic-LH-Lack
- Lasur
- Grundierung

Art.-Nr.	Breite	VE
15 38 16	16 cm	10 50



Kleinflächenwalze ViscoSTAR 7 blau, Kern-Ø 16 mm

Besonders geeignet für Beschneidearbeiten auf allen Untergründen.

- Wand- u. Fassade
- Aqua-Lack
- Classic-LH-Lack
- Lasur
- Grundierung

Art.-Nr.	Breite	VE
15 07 10	10 cm	10 50
15 07 15	15 cm	10 50
15 07 31	2 x 10 cm	10

FineSTAR

Verdichteter Bezug aus einer speziell entwickelten Mischung aus hochwertigem Polyester Endlosgarn mit sehr guter Farbaufnahme und gleichmässiger Farbabgabe.

Für nahezu strukturfreie Beschichtungen mit perfekten Oberflächenergebnissen auf glatten Untergründen.

★★★
PREMIUM

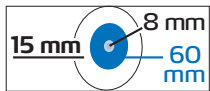
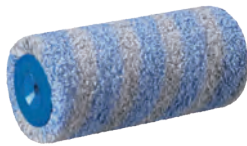
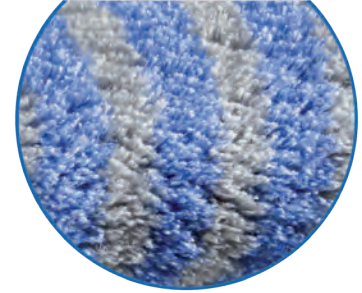

**Grossflächenwalze FineSTAR 15,
Kern-Ø 60 mm**

- Wand- u. Fassade
- Aqua-Lack
- Classic-LH-Lack
- Lasur
- Grundierung

Ungepolstert, mit extrem robustem SmartCore XL- Walzenkern, besonders geeignet für glatte Untergründe.

Art.-Nr.	Breite	VE
14 08 18	18 cm	5
14 08 25	25 cm	5

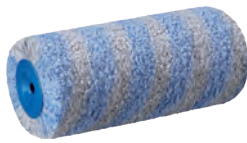
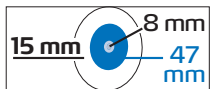

**Grossflächenwalze FineSTAR 15,
Kern-Ø 47 mm**

- Wand- u. Fassade
- Aqua-Lack
- Classic-LH-Lack
- Lasur
- Grundierung

Ungepolstert, besonders geeignet für glatte Untergründe.

Art.-Nr.	Breite	VE
14 09 18	18 cm	5
14 09 25	25 cm	5

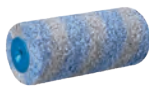
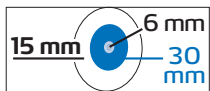

**Kleinflächenwalze FineSTAR 15,
Kern-Ø 30 mm**

- Wand- u. Fassade
- Aqua-Lack
- Classic-LH-Lack
- Lasur
- Grundierung

Ungepolstert, besonders geeignet für Beschneidarbeiten auf allen Untergründen.

Art.-Nr.	Breite	VE
15 51 12	12 cm	10

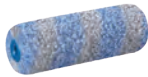
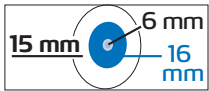

**Kleinflächenwalze FineSTAR 15,
Kern-Ø 16 mm**

Ungepolstert, besonders geeignet für
Beschneidarbeiten auf allen Untergründen.

Wand- u. Fassade

Aqua-Lack

Classic-LH-Lack

Lasur

Grundierung

Art.-Nr.	Breite	VE
15 14 10	10 cm	10
		50

MicroSTAR

Microfeiner, verwebter Endlosfaden auf Polyesterbasis. Extrem hohes Farbaufnahmevermögen bei gleichmässiger Farbabgabe, spritzarm.

Hohe Schichtdicken mit einem Auftrag. Flusenfrei, strapazierfähig und leicht zu reinigen. Besonders geeignet für dünnflüssige Materialien.

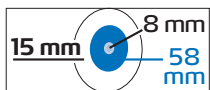

Grossflächenwalze MicroSTAR 15 orange, Kern-Ø 58 mm

- Wand- u. Fassade
- Aqua-Lack
- Classic-LH-Lack
- Lasur
- Grundierung

Genäht und gepolstert, eckenausrollend, besonders geeignet für raue Untergründe.

Art.-Nr.	Breite	VE
14 12 18	18 cm	5
14 12 25	25 cm	5

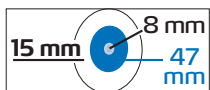

Grossflächenwalze MicroSTAR 15 orange, Kern-Ø 47 mm

- Wand- u. Fassade
- Aqua-Lack
- Classic-LH-Lack
- Lasur
- Grundierung

Ungepolstert, besonders geeignet für raue Untergründe.

Art.-Nr.	Breite	VE
14 11 18	18 cm	5 20
14 11 25	25 cm	5 20

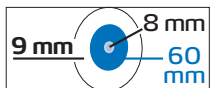

Grossflächenwalze MicroSTAR 9 orange, Kern-Ø 60 mm

- Wand- u. Fassade
- Aqua-Lack
- Classic-LH-Lack
- Lasur
- Grundierung

Ungepolstert, mit extrem robustem SmartCore XL-Walzenkern, besonders geeignet für glatte Untergründe.

Art.-Nr.	Breite	VE
14 19 18	18 cm	5
14 19 25	25 cm	5

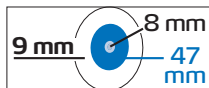

**Grossflächenwalze MicroSTAR 9 orange,
Kern-Ø 47 mm**

Ungepolstert, besonders geeignet für glatte Oberflächen.

★ Wand- u. Fassade

Aqua-Lack

Classic-LH-Lack

★ Lasur

★ Grundierung

Art.-Nr.	Breite	VE
14 21 18	18 cm	5 20
14 21 25	25 cm	5 20



★ Wand- u. Fassade

Aqua-Lack

Classic-LH-Lack

★ Lasur

★ Grundierung

**Kleinflächenwalze MicroSTAR 9 orange,
Kern-Ø 30 mm**

Besonders geeignet für Beschneidearbeiten auf allen Untergründen.

Art.-Nr.	Breite	VE
15 40 10	12 cm	10 50
15 40 15	16 cm	10 50

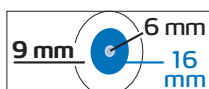

★ Wand- u. Fassade

Aqua-Lack

Classic-LH-Lack

★ Lasur

★ Grundierung

**Kleinflächenwalze MicroSTAR 9 orange,
Kern-Ø 16 mm**

Besonders geeignet für Beschneidearbeiten auf allen Untergründen.

Art.-Nr.	Breite	VE
15 11 10	10 cm	10 50
15 11 15	15 cm	10 50
15 11 31	2 x 10 cm	10

GoldTOP

Robuster Polyamid-Bezug. Gute Farbaufnahme und -abgabe für hohe qm-Leistung. Feine Oberflächenstruktur.

Geringe Flusenbildung, verfilzt nicht und ist abriebfest. Strapazierfähig und leicht zu reinigen, daher lange Lebensdauer. Kurzflorige Variante auch für Wasser- und Lösemittel-Lacke.

★★
PROFI

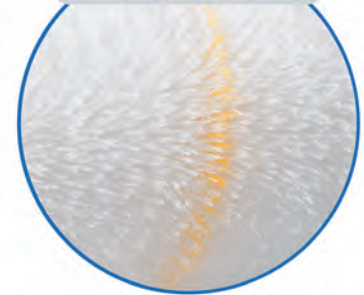

Grossflächenwalze GoldTOP 18, Kern-Ø 47 mm

- Wand- u. Fassade
- Aqua-Lack
- Classic-LH-Lack
- Lasur
- Grundierung

Ungepolstert, besonders geeignet für raue Untergründe.

Art.-Nr.	Breite	VE
14 33 18	18 cm	5 20
14 33 25	25 cm	5 20



- Wand- u. Fassade
- Aqua-Lack
- Classic-LH-Lack
- Lasur
- Grundierung

Kleinflächenwalze GoldTOP 12, Kern-Ø 30 mm

Besonders geeignet für Beschneidarbeiten auf allen Untergründen.

Art.-Nr.	Breite	VE
15 47 12	12 cm	10
15 47 16	16 cm	10

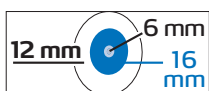

- Wand- u. Fassade
- Aqua-Lack
- Classic-LH-Lack
- Lasur
- Grundierung

Kleinflächenwalze GoldTOP 12, Kern-Ø 16 mm

Besonders geeignet für Beschneidarbeiten auf allen Untergründen.

Art.-Nr.	Breite	VE
15 03 06	6 cm	20
15 03 10	10 cm	10 50
15 03 11	10 cm	100
15 03 15	15 cm	10 50
15 03 31	2 x 10 cm	10

FineTOP

Gewebter Polyester-Bezug mit Endlosfaden, deshalb weitestgehend flusenfrei. Gute Deckkraft, spritzarm. Feine Rollstruktur. Ideal auch zum Kleister-/Kleberauftrag.

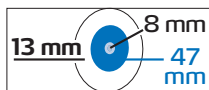

Art.-Nr.	Breite	VE
14 16 18	18 cm	5
14 16 25	25 cm	5



Grossflächenwalze FineTOP 13, Kern-Ø 47 mm

Ungepolstert, besonders geeignet für glatte Untergründe.

- Wand- u. Fassade
- Aqua-Lack
- Classic-LH-Lack
- Lasur
- Grundierung



Art.-Nr.	Breite	VE
15 49 12	12 cm	10
15 49 15	16 cm	10

- Wand- u. Fassade
- Aqua-Lack
- Classic-LH-Lack
- Lasur
- Grundierung

Kleinflächenwalze FineTOP 13, Kern-Ø 30 mm

Besonders geeignet für Beschneidearbeiten auf allen Untergründen.



Art.-Nr.	Breite	VE
15 04 10	10 cm	10
		50
15 04 11	10 cm	100
15 04 15	15 cm	10
		50
15 04 31	2 x 10 cm	10

- Wand- u. Fassade
- Aqua-Lack
- Classic-LH-Lack
- Lasur
- Grundierung

Kleinflächenwalze FineTOP 13, Kern-Ø 16 mm

Besonders geeignet für Beschneidearbeiten auf allen Untergründen.

Polyester gestrickt

Preiswertes, gewirktes, flauschiges Bezugsmaterial mit geringerer Fadenstabilität.
Gute Farbaufnahme, geringere Deckkraft.
Für einfache Beschichtungen und Einmaleinsätze.



Grossflächenwalze PET weiss, Kern-Ø 58 mm

Genäht und gepolstert, eckenausrollend, besonders geeignet für grobe Untergründe.

- Wand- u. Fassade
- Aqua-Lack
- Classic-LH-Lack
- Lasur
- Grundierung

Art.-Nr.	Breite	VE
14 32 18	18 cm	5
14 32 25	25 cm	5



Grossflächenwalze PET weiss, Kern-Ø 44 mm

Ungepolstert, eckenausrollend, besonders geeignet für raue Untergründe.

- Wand- u. Fassade
- Aqua-Lack
- Classic-LH-Lack
- Lasur
- Grundierung

Art.-Nr.	Breite	VE
14 72 18	18 cm	5
		50
14 72 25	25 cm	5
		50



Grossflächen-Roller PET weiss, Walzen-Kern-Ø 47 mm

Ungepolstert, besonders geeignet für raue Untergründe. Mit Bügel.

- Wand- u. Fassade
- Aqua-Lack
- Classic-LH-Lack
- Lasur
- Grundierung

Art.-Nr.	Breite	VE
14 72 58	18 cm	5
		35
14 72 75	18 cm	5
		30

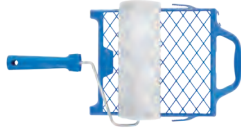

Art.-Nr.	Breite	VE
14 84 19	19 cm	10
14 84 23	23 cm	10
		50



**Grossflächen-Roller-Set PET weiss,
Walzen-Kern- Ø 47 mm**

Ungepolstert, besonders geeignet für raue Untergründe, komplett mit fest montiertem Bügel und Abstreif-Gitter.

★ Wand- u. Fassade

Aqua-Lack

Classic-LH-Lack

Lasur

Grundierung



Art.-Nr.	Breite	VE
14 86 69	19 cm	10
14 86 73	23 cm	10



**Grossflächen-Roller-Set PET weiss,
Walzen-Kern- Ø 40 mm**

Ungepolstert, besonders geeignet für raue Untergründe, komplett mit fest montiertem Bügel und Abstreif-Gitter.

★ Wand- u. Fassade

Aqua-Lack

Classic-LH-Lack

Lasur

Grundierung

Spezial-Roller



Art.-Nr.	Breite	VE
15 10 10	10 cm	5
15 10 60	10 cm	5
15 10 70		5

Farbtrenn-Roller LINOMAT®

Polyamid-Bezug, spiralförmig verklebt, Polhöhe 12 mm, mit seitlicher Abdeck-Platte und Spezial-Bügel. Für sauberes und schnelles Beschneiden von Farbkanten.

Ersatz-Walze: Art.-Nr. 15 10 60 und Ersatz-Abdeckplatte: Art.-Nr. 15 10 70.



Innenecken-Roller DuraSTAR®

Innenecken-Roller Art.-Nr. 14 05 20: DuraSTAR®-Bezug 21 mm, mit Spezial-Bügel. Ersatzwalze 21 mm für raue Untergründe unter Art.-Nr. 14 05 21 und Ersatzwalze 12 mm für glatte Untergründe unter Art.-Nr. 14 05 11 erhältlich.

Art.-Nr.	VE
14 05 20	1
14 05 21	5
14 05 11	5



Rohr-Roller

Polyamid-Bezug, Polhöhe 12 mm, mit gebogenem Spezial-Bügel. 3 tlg. Ersatzwalzen-Set: Art.-Nr. 15 16 10.

Art.-Nr.	VE
15 16 00	1
15 16 10	5

Textil-Lackierwalzen

UniSTAR proFilt

Besonders hochwertiger, flusenfreier Bezug aus Polyester-Endlosgarn mit zusätzlicher LoTex-Ausrüstung. Für extra Reichweite und ein sehr feines Oberflächen-Finish.

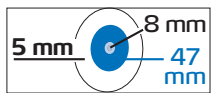

Art.-Nr.	Breite	VE
14 90 18	18 cm	5
14 90 25	25 cm	5



Grossflächenwalze UniSTAR proFilt, Kern-Ø 47 mm

Ungepolstert, besonders geeignet für glatte Untergründe.

- Wand- u. Fassade
- Aqua-Lack
- Classic-LH-Lack
- Lasur
- Grundierung



Art.-Nr.	Breite	VE
15 42 12	12 cm	10 50
15 42 16	16 cm	10 50

- Wand- u. Fassade
- Aqua-Lack
- Classic-LH-Lack
- Lasur
- Grundierung

Kleinflächenwalze UniSTAR proFilt, Kern-Ø 30 mm



Art.-Nr.	Breite	VE
15 17 06	6 cm	20
15 17 10	10 cm	10 50
15 17 31	2 x 10 cm	10
15 17 15	15 cm	10 50

- Wand- u. Fassade
- Aqua-Lack
- Classic-LH-Lack
- Lasur
- Grundierung

Kleinflächenwalze UniSTAR proFilt, Kern-Ø 16 mm

UniSTAR filt

Gewebter Polyester-Endlosfaden, texturiert,
d.h. nachträgliche Faserstabilisierung und Verdichtung.
Besonders flusenarm. Sehr feines Oberflächen-Finish.

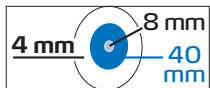

**Grossflächenwalze UniSTAR filt,
Kern-Ø 40 mm**

- Wand- u. Fassade
- Aqua-Lack
- Classic-LH-Lack
- Lasur
- Grundierung

Art.-Nr.	Breite	VE
14 89 18	18 cm	5
14 89 25	25 cm	5



- Wand- u. Fassade
- Aqua-Lack
- Classic-LH-Lack
- Lasur
- Grundierung

**Kleinflächenwalze UniSTAR filt,
Kern-Ø 30 mm**

Art.-Nr.	Breite	VE
15 41 10	12 cm	10 50
15 41 15	16 cm	10 50

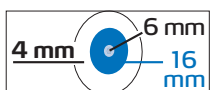

- Wand- u. Fassade
- Aqua-Lack
- Classic-LH-Lack
- Lasur
- Grundierung

**Kleinflächenwalze UniSTAR filt,
Kern-Ø 16 mm**

Art.-Nr.	Breite	VE
15 12 06	6 cm	20 100
15 12 10	10 cm	10 50
15 12 15	15 cm	10 50
15 12 31	2 x 10 cm	10

AquaSTAR micro

Microfeiner, verwebter Endlosfaden auf Polyesterbasis. Extrem hohes Farbaufnahmevermögen bei gleichmässiger Farbabgabe, spritzarm. Hohe Schichtdicken mit einem Auftrag. Flusenfrei, strapazierfähig und leicht zu reinigen. Besonders geeignet für dünnflüssige Lacke und Lasuren.

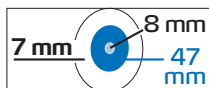

Art.-Nr.	Breite	VE
14 10 18	18 cm	5
14 10 25	25 cm	5



Grossflächenwalze AquaSTAR micro, Kern-Ø 47 mm

Ungepolstert, besonders geeignet für glatte Oberflächen.

- Wand- u. Fassade
- Aqua-Lack
- Classic-LH-Lack
- Lasur
- Grundierung

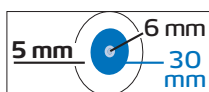

Art.-Nr.	Breite	VE
15 44 12	12 cm	10 50
15 44 16	16 cm	10 50

Kleinflächenwalze AquaSTAR micro, Kern-Ø 30 mm

- Wand- u. Fassade
- Aqua-Lack
- Classic-LH-Lack
- Lasur
- Grundierung

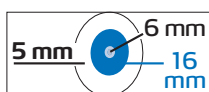

Art.-Nr.	Breite	VE
15 13 10	10 cm	10 50
15 13 15	15 cm	10 50

Kleinflächenwalze AquaSTAR micro, Kern-Ø 16 mm

- Wand- u. Fassade
- Aqua-Lack
- Classic-LH-Lack
- Lasur
- Grundierung

ClassicTOP velours

Naturprodukt aus gewebter Lammwolle.
Feines Oberflächen-Finish.

★★
PROFI

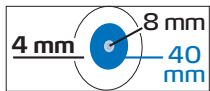

**Grossflächenwalze ClassicTOP velours,
Kern-Ø 40 mm**

- Wand- u. Fassade
- Aqua-Lack
- Classic-LH-Lack
- Lasur
- Grundierung

Art.-Nr.	Breite	VE
14 14 18	18 cm	5
14 14 25	25 cm	5

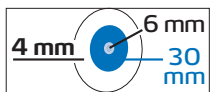

**Kleinflächenwalze ClassicTOP velours,
Kern-Ø 30 mm**

- Wand- u. Fassade
- Aqua-Lack
- Classic-LH-Lack
- Lasur
- Grundierung

Art.-Nr.	Breite	VE
15 46 10	12 cm	10

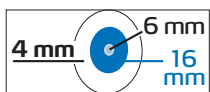

**Kleinflächenwalze ClassicTOP velours,
Kern-Ø 16 mm**

- Wand- u. Fassade
- Aqua-Lack
- Classic-LH-Lack
- Lasur
- Grundierung

Art.-Nr.	Breite	VE
15 61 05	6 cm	10
15 61 12	10 cm	10
		50
15 61 15	15 cm	10
		50
15 61 31	2 x 10 cm	10
		50

Schaumstoff-Lackierwalzen

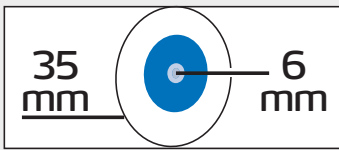

Kombi-Piktogramm für Schaumstoff-Lackierwalzen

Zwei wichtige Angaben pro Walze auf einen Blick.

Links: Aussendurchmesser

Rechts: Drahtdurchmesser des Aufsteck-Bügels

AquaSTAR superflock

Spezielschaum mit hohem Raumgewicht, sehr feiner Schaumstruktur und sehr dichter Polyamid-Beflockung. Zum bläschenfreien Verschlichten mit bestem Oberflächen-Finish.

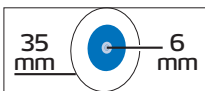

- Wand- u. Fassade
- Aqua-Lack
- Classic-LH-Lack
- Lasur
- Grundierung

AquaSTAR superflock, Aussen-Ø 35 mm

Gerade.

Art.-Nr.	Breite	VE
15 66 05	5 cm	20

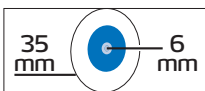

- Wand- u. Fassade
- Aqua-Lack
- Classic-LH-Lack
- Lasur
- Grundierung

AquaSTAR superflock, Aussen-Ø 35 mm

Bügelseitig abgerundet.

Art.-Nr.	Breite	VE
15 66 14	11 cm	10

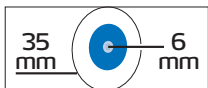

Art.-Nr.	Breite	VE
15 66 15	11 cm	10
15 66 18	16 cm	10

- Wand- u. Fassade
- Aqua-Lack
- Classic-LH-Lack
- Lasur
- Grundierung

AquaSTAR superflock, Aussen-Ø 35 mm
Beidseitig abgerundet.

AquaSTAR softflock

Spezielschaum mit hohem Raumgewicht, sehr feiner Schaumstruktur und dichter Polyamid-Beflockung. Die beidseitig kegelförmige Vertiefung nach innen ermöglicht ansatzfreies Beschichten mit bestem Oberflächen-Finish.

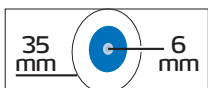

Art.-Nr.	Breite	VE
15 69 12	12 cm	10
15 69 31	2 x 12 cm	10

- Wand- u. Fassade
- Aqua-Lack
- Classic-LH-Lack
- Lasur
- Grundierung

AquaSTAR softflock, Aussen-Ø 35 mm
Beidseitig kegelförmige Vertiefung nach innen.

UniSTAR softform

Polyurethanschaum mit hohem Raumgewicht und sehr feiner Schaumstruktur. Die in einem speziellen Verfahren strukturierte Schaumoberfläche ermöglicht eine, gegenüber unbehandelten Schaumstoffwalzen, verbesserte Farbaufnahme und -abgabe.

Die beidseitig kegelförmige Vertiefung nach innen ermöglicht ansatzfreies Beschichten mit bestem Oberflächen-Finish.

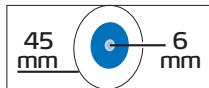

Art.-Nr.	Breite	VE
15 81 18	18 cm	10

- Wand- u. Fassade
- Aqua-Lack
- Classic-LH-Lack
- Lasur
- Grundierung

UniSTAR softform, Aussen-Ø 45 mm
 Beidseitig kegelförmige Vertiefung nach innen.
 Besonders geeignet für grössere Flächen.

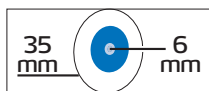

Art.-Nr.	Breite	VE
15 68 12	12 cm	10
15 68 31	2 x 12 cm	10

- Wand- u. Fassade
- Aqua-Lack
- Classic-LH-Lack
- Lasur
- Grundierung

UniSTAR softform, Aussen-Ø 35 mm
 Beidseitig kegelförmige Vertiefung nach innen.

UniTOP molto

Polyurethanschaum mit hohem Raumgewicht und sehr feiner Schaumstruktur. Zum bläschenfreien Verschlichten mit feinstem Oberflächen-Finish.

★★
PROFI



- Wand- u. Fassade
- Aqua-Lack
- Classic-LH-Lack
- Lasur
- Grundierung



UniTOP molto, Aussen-Ø 35 mm
Gerade.

Art.-Nr.	Breite	VE
15 34 34	5 cm	20
15 34 35	2 x 5 cm	10
15 34 36	7 cm	20
15 62 10	11 cm	100
15 62 12	11 cm	10
15 62 16	16 cm	10
15 62 31	2 x 11 cm	10

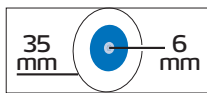

UniTOP molto, Aussen-Ø 35 mm
Aussenseitig abgerundet.

Art.-Nr.	Breite	VE
15 62 11	11 cm	100
15 62 13	11 cm	10

- Wand- u. Fassade
- Aqua-Lack
- Classic-LH-Lack
- Lasur
- Grundierung

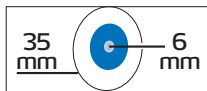

UniTOP molto, Aussen-Ø 35 mm
Bügelseitig abgerundet.

Art.-Nr.	Breite	VE
15 62 14	11 cm	10
15 62 17	11 cm	100
15 62 33	2 x 11 cm	10

- Wand- u. Fassade
- Aqua-Lack
- Classic-LH-Lack
- Lasur
- Grundierung



UniTOP molto, Aussen-Ø 35 mm Typ CH
Beidseitig abgerundet.

Art.-Nr.	Breite	VE
15 62 21	11 cm	10
15 62 22	11 cm	100
15 62 26	16 cm	10

- Wand- u. Fassade
- Aqua-Lack
- Classic-LH-Lack
- Lasur
- Grundierung

Schaumstoff fein

Polyurethanschaum mit mittlerem Raumgewicht und feiner Schaumstruktur. Für einfachere Verschleifarbeiten mit gutem Oberflächen-Finish.



- Wand- u. Fassade
- Aqua-Lack
- Classic-LH-Lack
- Lasur
- Grundierung

Schaumstoff „fein“ Rollerset

Walze Aussen-Ø 35 mm, mit Bügel 29 cm und Farbwanne 15 x 32 cm.

Art.-Nr.	Breite	VE
15 32 00	11 cm	10

Struktur-Schwamm-Walzen

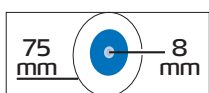

Art.-Nr.	Breite	VE
17 02 25	25 cm	1
17 08 25	25 cm	1

Schaumstoff-Schwamm, Aussen-Ø 75 mm

Fein (Art.-Nr. 17 02 25) und
grob (Art.-Nr. 17 08 25).

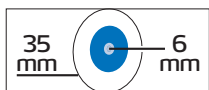

Art.-Nr.	Breite	VE
17 16 12	11 cm	10

Schwamm-Walze, Aussen-Ø 35 mm

Grob.

Werkzeuge für Wischtechniken



Art.-Nr.	Grösse	VE
19 92 18	ca. 18 cm	1

Natur-Schwamm

Mittelmeer-Qualität, besonders hochwertig, elastisch und abriebfest, geeignet für individuelle Tupf- und Wischtechniken.



Art.-Nr.	Grösse	VE
19 92 10	ca. 10-15 cm	1

Natur-Schwamm

Geeignet für individuelle Tupf- und Wischtechniken.



Art.-Nr.	VE
15 18 10	1

Streich-Handschuh

Lammfell, für Wisch- und Dekorationstechniken.

LOCK-IT Farbwalzen- Bügel und Teleskop- Verlängerungsstäbe

Sicherer Halt im Handumdrehen

Einfache, schnelle und sehr stabile Arretierung und leichte Lösbarkeit von Aufsteck-Bügeln und Teleskopverlängerungen.

Die ergonomischen Aufsteck-Bügel des LOCK-IT-Systems sind als 1-Komponenten-Ausführung oder als 2K-Variante mit Softgrip für alle Walzen mit 6 mm und 8 mm Stecksystem erhältlich. Die Teleskopverlängerungen mit Softgrip- Griffen gibt es in Aluminium und Aluminium- Fiberglasausführung.

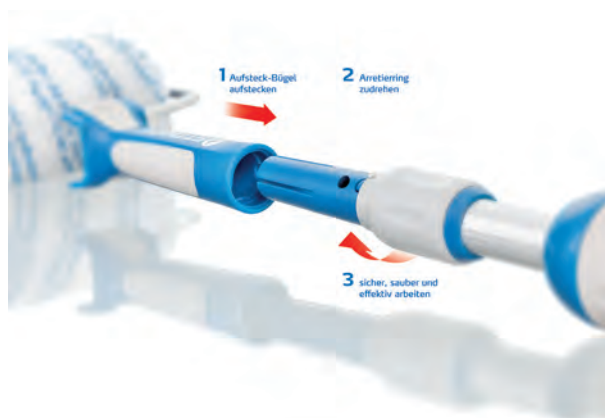

LOCK-IT 2K-Aufsteck-Bügel



Aufsteck-Bügel „LOCK-IT“

Mit 8 mm-Draht, Edelstahl, ausbalancierte Drahtgeometrie.

Art.-Nr.	für Walzenbreite	VE
14 60 18	18 cm	5
14 60 25	25 mm	5



Aufsteck-Bügel „LOCK-IT“

Mit 8 mm-Draht, verzinkt, ausbalancierte Drahtgeometrie.

Art.-Nr.	für Walzenbreite	VE
14 52 18	18 cm	5
14 52 25	25 cm	5



Aufsteck-Bügel „LOCK-IT ErgoKnick“

Mit 6 mm-Draht, Edelstahl, speziell gebogene Form für optimale Kraftübertragung und Schonung der Handgelenke.

Art.-Nr.	Länge	für Walzenbreite	VE
15 74 10	29 cm	10 - 16 cm	5
15 73 10	39 cm	10 - 16 cm	5



Aufsteck-Bügel „LOCK-IT“

Mit 6 mm-Draht, Edelstahl.

Art.-Nr.	Länge	für Walzenbreite	VE
15 75 10	29 cm	10 - 16 cm	5
15 72 10	39 cm	10 - 16 cm	5



Aufsteck-Bügel „LOCK-IT“

Mit 6 mm-Draht, verzinkt.

Art.-Nr.	Länge	für Walzenbreite	VE
15 77 10	29 cm	10 - 16 cm	5
15 71 10	39 cm	10 - 16 cm	5

LOCK-IT 1K-Aufsteck-Bügel



Aufsteck-Bügel „LOCK-IT“

Mit 8 mm-Draht, verzinkt, ausbalancierte Drahtgeometrie.

Art.-Nr.	für Walzenbreite	VE
14 59 18	18 cm	5 6 30
14 59 21	21 cm	5
14 59 25	25 cm	5 30



Aufsteck-Bügel „LOCK-IT“

Mit 6 mm-Draht, verzinkt.

Art.-Nr.	Länge	für Walzenbreite	VE
15 36 05	19 cm	5 - 7 cm	5



Aufsteck-Bügel „LOCK-IT“

Mit 6 mm-Draht, verzinkt.

Art.-Nr.	Länge	für Walzenbreite	VE
15 70 10	39 cm	10 - 16 cm	5 30
15 76 10	29 cm	10 - 16 cm	5 30
15 78 10	56 cm	10 - 16 cm	5



Aufsteck-Bügel „LOCK-IT“

Mit 6 mm Draht, verzinkt.

Art.-Nr.	Länge	für Walzenbreite	VE
15 91 18	27 cm	16 - 19 cm	5

LOCK-IT Teleskop-Verlängerungsstäbe



Art.-Nr.	Länge	VE
19 48 28	130 cm / 280 cm	1 4

★★★
PREMIUM



Teleskop-Verlängerung TeleSTAR „LOCK-IT“

Aluminium, mit Doppelauszug für einfache und schnelle Längenanpassung. Mit „LOCK-IT“-Konus zur einfachen und sicheren Verbindung mit dem Walzenbügel. Langer Softgriff.

Der Doppelauszug erleichtert das Arbeiten auf engstem Raum enorm: Um den TeleSTAR von 130 auf 280 cm zu verlängern, muss das Arretier-Element lediglich um 80 cm bewegt werden. Und mittels Push-Lock Arretierknopf lässt sich der Auszug blitzschnell lösen und wieder sicher fixieren.

★★★
PREMIUM



Teleskop-Verlängerung „LOCK-IT“

Hochwertige Aluminium-Fiberglas-Kombination, Konus mit „LOCK-IT“-System zur einfachen und sicheren Verbindung mit dem Walzenbügel, anwendungsfreundlicher 2-Komponenten-Griff.

Art.-Nr.	Länge	VE
19 47 07	53 cm / 70 cm	1 6
19 47 12	77 cm / 120 cm	1 6
19 47 22	127 cm / 220 cm	1 6
19 47 30	167 cm / 300 cm	1 6
19 47 40	217 cm / 400 cm	1 6

★★★
PREMIUM



Teleskop-Verlängerung „LOCK-IT“

Hochwertige Aluminium-Ausführung, Konus mit „LOCK-IT“-System zur einfachen und sicheren Verbindung mit dem Walzenbügel, anwendungsfreundlicher 2-Komponenten-Griff.

Art.-Nr.	Länge	VE
19 46 07	50 cm / 70 cm	1 12
19 46 12	74 cm / 120 cm	1 12
19 46 22	124 cm / 220 cm	1 12
19 46 30	164 cm / 300 cm	1 12
19 46 40	214 cm / 400 cm	1 12

Sonstige Farbwalzen-Bügel und Teleskop-Verlängerungsstäbe

Standard-Aufsteck-Bügel

Auch mit LOCK-IT-Telestäben einsetzbar



Aufsteck-Bügel

Mit langem Griff und 8 mm-Draht, verzinkt, ausbalancierte Drahtgeometrie.

Art.-Nr.	für Walzenbreite	VE
14 53 18	18 cm	5 100
14 53 21	21 cm	5
14 53 25	25 cm	5 120



Aufsteck-Bügel 19 cm

Mit 6 mm-Draht, verzinkt.

Art.-Nr.	Länge	für Walzenbreite	VE
15 36 90	19 cm	5-7 cm	5



Aufsteck-Bügel

Mit 6 mm-Draht, verzinkt.

Art.-Nr.	Länge	für Walzenbreite	VE
15 70 00	39 cm	10 - 16 cm	5 100
15 76 00	29 cm	10 - 16 cm	5 100 140



Aufsteck-Bügel 27 cm

Mit 6 mm-Draht, verzinkt.

Art.-Nr.	Länge	für Walzenbreite	VE
15 90 18	27 cm	16 - 19 cm	5

Teleskop-Verlängerungsstäbe

★★
PROFI



Teleskop-Verlängerung

Aluminium, eloxiert, Universal-Konus mit Messing-Innengewinde und Kunststoffgriff.

Art.-Nr.	Länge	VE
19 35 07	51 cm / 70 cm	1 10
19 35 12	75 cm / 120 cm	1 10
19 35 22	125 cm / 220 cm	1 10
19 35 30	165 cm / 300 cm	1 10

★
STANDARD



Teleskop-Verlängerung

Stahl, pulverbeschichtet.

Art.-Nr.	Länge	VE
19 32 13	82 cm / 130 cm	5
19 32 20	116 cm / 200 cm	5
19 32 30	166 cm / 300 cm	5



Universal-Werkzeughalter

Für alle Teleskop-Verlängerungsstäbe, Kopf 180° schwenkbar, zum Befestigen von Pinseln oder anderen Werkzeugen.

Art.-Nr.	VE
19 40 50	1

Becher, Eimer, Wannen und Abstreif-Gitter



Art.-Nr.	Füllmenge	VE
28 50 00	1,1 l	1

Farb-Becher „Handy“

Mit integrierter Abstreiffläche, Magnet-Halterung für Pinsel mit Weissblech- bzw. Edelstahl - Zwinde und Softgriff, Füllmenge ca. 1,1 l. Ohne Einsätze.



Art.-Nr.	VE
28 50 01	1

Einsatz für Farb-Becher „Handy“

Aus transparentem, lösemittelbeständigem PET (1 Pack = 5 Stk.).



Art.-Nr.	Füllmenge	VE
28 51 10	1,2 l	1

Farb-Becher + 10 Einsätze

Set bestehend aus 1 x Farb-Becher Kunststoff blau + 10 Einsätze Kunststoff transparent.



Art.-Nr.	Breite / Länge	VE
19 16 11	14.0 cm / 29.0 cm	10
19 16 15	18.5 cm / 19.5 cm	10
19 16 18	24.5 cm / 29.5 cm	10
19 16 25	30.0 cm / 33.0 cm	10

Farb-Wanne

Kunststoff, blau.



Art.-Nr.	Breite / Länge	VE
19 16 31	14.0 cm / 29.0 cm	10
19 16 35	18.5 cm / 19.5 cm	10
19 16 38	24.5 cm / 29.5 cm	10

Farb-Wanne + 10 Einsätze

Set bestehend aus 1 x Farb-Wanne Kunststoff blau + 10 Farbwanneneinsätze Kunststoff transparent.



Art.-Nr.	Füllmenge	VE
28 47 08	8 l	10
28 47 10	12 l	10

Farb-Eimer

Rechteckig, Kunststoff, schwarz.



Art.-Nr.	Füllmenge	VE
28 47 09	8 l	10
28 47 11	12 l	10

Einsatz für Farbeimer

Kunststoff transparent (1 Pack = 5 Stk.).



Art.-Nr.	Füllmenge	VE
28 47 18	8 l	1
28 47 20	12 l	1

Farbeimer + 5 Einsätze

Set bestehend aus 1 x Farbeimer Kunststoff schwarz + 5 Farbeimereinsätze Kunststoff transparent.



Art.-Nr.	Füllmenge	VE
28 49 05	5 l	1
28 49 06		1
28 49 19	19 l	1
28 49 20		1

Farb-Eimer

Oval, Kunststoff, weiss (Art.-Nr. 28 49 19) und passender Deckel (Art.-Nr. 28 49 20) (ohne Abbildung).



Art.-Nr.	Breite / Länge	VE
19 11 11	11 cm / 21 cm	10
19 11 22	22 cm / 30 cm	10
19 11 26	26 cm / 30 cm	10

Abstreif-Gitter

Metall verzinkt, mit Biegestreifen.



Art.-Nr.	Breite / Länge	VE
19 12 13	13 cm / 16 cm	10
19 12 14	14.5 cm / 20 cm	10
19 12 20	20 cm / 25 cm	10
19 12 28	28 cm / 25 cm	10

Abstreif-Gitter

Metall, glanzverzinkt. Mit Lochung und Haken.

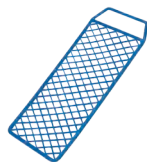

Abstreif-Gitter

Kunststoff, speziell für Lackdosen.

Art.-Nr.	Breite / Länge	VE
19 14 00	11 cm / 20 cm	10



Abstreif-Gitter

Stabile Kunststoffausführung, blau.

Art.-Nr.	Breite / Länge	VE
19 13 15	18 cm / 22 cm	10 100
19 13 18	22 cm / 24 cm	10 100
19 13 25	27 cm / 29 cm	10 100

Werkzeuge zum Sieben und Anmischen

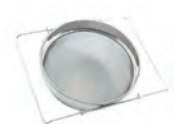

Art.-Nr.	Durchmesser Ø	VE
28 60 00	22.5 cm	1

Schnell-Farbsieb

Maschenweite 0,5 mm. Mit rostfreien, verstellbaren Bügeln. Für Gebinde ab 23 bis 36 cm Breite.



Art.-Nr.	Länge	VE
28 61 60	40 m	1

Farbsieb-Schlauch

Maschenweite 0,5 mm, 40 m auf Rolle in Spenderbox, mit Abschneide-Vorrichtung.



Art.-Nr.	Durchmesser Ø	VE
28 61 50		1
28 61 00	13-30 cm	1

Nylon-Farbsiebe und Farbsiebhalter

Farbsiebe, Art.-Nr. 28 61 50, mit Maschenweite 0,75 mm. (1 Pack = 50 Stück)
Ideal in Kombination mit Farbsiebhalter, Art.-Nr. 28 61 00. Für Gebinde bis zu einem Durchmesser von 30 cm. Damit hängt das Siebnetz oberhalb des Behälters und nicht in der Farbe.



Art.-Nr.	Maschenweite	VE
28 62 14	0.125 mm	25
28 62 15	0.190 mm	25
28 62 16	0.260 mm	25

Faltsieb

Mit Nylon-Einsatz, fusselfrei, lösemittel- und wasserbeständig.
Art.-Nr. 28 62 14 empfohlen für wasserbasierte Farben, Lacke, Lasuren und Grundierungen.
Art.-Nr. 28 62 15 empfohlen für lösemittelhaltige und wasserbasierte Farben, Lacke, Lasuren und Grundierungen.
Art.-Nr. 28 62 16 empfohlen für grobe, lösemittelhaltige Farben, Lacke, Lasuren und Grundierungen.



Farb-Mischbechersystem

Aussenbecher: Art.-Nr. 28 64 10,
Mischbechereinlage: Art.-Nr. 28 64 11,
Deckel: Art.-Nr. 28 64 12

Art.-Nr.	Füllmenge	VE
28 64 10	1'850 ml	1
28 64 11	1'850 ml	10
28 64 12		10

Farb-Mischbechersystem

Bis 1.850 ml Volumen. Aussenbecher mit Messskalen (1:1 bis 5:1 und 10:1).
Kein Reinigungsaufwand durch auswechselbare Mischbechereinlage.
Deckel zum Verschliessen für Aufbewahrung.



Farb-Mischbecher

Mit Mess-Skalen von 2:1 bis 7:1 und 10:1 sowie
Deckel zum Verschliessen zur Aufbewahrung.
Pack mit je 10 Bechern und Deckeln.

Art.-Nr.	Füllmenge	VE
28 65 06	650 ml	1
28 65 13	1'300 ml	1



Lackdosenöffner

Auch als Rührstab geeignet.

Art.-Nr.	Länge	VE
62 94 28	28 cm	5



Rührholz

Art.-Nr.	Länge	VE
62 96 99	35 cm	10



Rührholz XXL mit Schlitz

Art.-Nr.	Länge	VE
62 96 90	55 cm	10



Rührstab mit Kunststoff-Scheibe

Für z.B. Lacke, Lasuren, Farben und Kleister.
Mischwirkung: Verwirbelung, mit leichter Aufwärtsströmung, Rührmenge bis 15 kg. Rührleistung mind. 300 W, 800-1.000 U/min., Aufnahme Sechskant, SW8.

Art.-Nr.	Grösse	VE
62 96 13	Ø 8 mm/60 x 400 mm	1 8 40



Farbspachtel

Zum vollständigen Entleeren von Lack- und Farbgebinden. Mit 50 cm langem Stiel.

Art.-Nr.	Länge	VE
62 96 97	50 cm	10

STORCH Airless Programm

Mit Airless effizient und wirtschaftlich beschichten.

Airlessgeräte-Finder

Abhängig von Ihrer individuellen Nutzungsintensität, der benötigten Flächenleistung und dem zu verarbeitendem Material wählen Sie aus dem STORCH-Airlessgeräte-Programm immer das ideale Gerät, egal ob für grossflächige und häufige Spachtelbeschichtungen oder für den gelegentlichen Einsatz bei kleineren Renovierungsarbeiten.

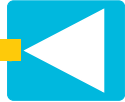
 SPRAYFIT		Lasuren Alkydharzlacke Acryllacke					Grundie- rungen, Vorlacke		Dispersion, Kleber für Glasfasertapeten					Flammschutz, Bitumen- material, Leicht- spachtel			Sonstige Spritzspachtel						
Max. Düsenbohrung in 1/1000"		8	9	10	11	12	13	15	17	19	21	23	25	27	29	35	37	39	41	43	45	47	
Einsatzgebiete	Geeignete Airless- Geräte																						
kleinere Renovierarbeiten, mittlere bis grössere Lackierarbeiten	ES 300	→																					
	ST 450	→																					
mittlere bis grössere Renovierarbeiten, Neubauten, kleinere Objekte	ST 550	→																					
	ST 700	→																					
	ST 800	→																					
grössere Renovierarbeiten, Neubauten, mittlere Objekte	ST 850	→																					
	ST 1700 und ST 1700+													→									
Neubauten, Mittel- bis Grossobjekte	ST 2000																		→				

→ = mit jeweiligem Airless-Gerät und angegebener max. Düsenbohrung verarbeitbares Material

Die ST-Familie ist mit Quick-Clean Reinigungsadapter und Airless-Zubehörtasche ausgestattet.



- QuickClean Reinigungsadapter**
Für schnelle und gründliche Reinigung:
1. Filter vom Ansaugrohr abschrauben
 2. Adapter auf Ansaugrohr aufschrauben
 3. Wasserschlauch anschliessen
 4. Laufendes Gerät durchspülen bis sauberes Wasser über Bypass-Schlauch und Pistole in Eimer fliesst



Airless-Zubehörtasche:
Für ordentliche Aufbewahrung von Zubehören und Werkzeugen

Airless Kolbenpumpen

Hohe Wirtschaftlichkeit bei der Beschichtung von kleinen und grossen Flächen

Airless ST Familie

STORCH Airless-Geräte – langlebige und zuverlässige Technik gepaart mit einfacher Bedienbarkeit und Wartung für den effizienten und störungsfreien Einsatz.

- Verschleissarme Langhub-Kolbentechnik und leistungsfähige Motoren für einen hohen Arbeitsdruck von bis zu 227 bar.
Für feinere Zerstäubung, leichteren Materialtransport auch höherviskoser Materialien, hochwertiges Finish und Fördermengen von bis zu 6,0 l/min.
- Stufenlos regulierbarer Druck und ab der ST 550 intelligente Steuerelektronik mit digitaler Anzeige von Arbeitsdruck, Betriebsstunden und Fehlercodes.
Ab ST 1700 mit LED-Anzeige und zusätzlicher Ausgabe des Materialverbrauches in Litern.
- Nachjustierbare Packungsdichtungen für längere Standzeiten. Bei ST 450 bis ST 850 Quick-Reload-Pumpensystem für einfachen Wechsel der Farbstufe ohne Spezialwerkzeug und -kenntnisse im Verschleissfall. Dies sichert einen reibungslosen Arbeitsablauf ohne längere Ausfallzeiten.



STORCH Airless Quick-Reload-System



Display mit LED Anzeige bei ST 2000 und ST 1700/1700+



Digitales Display bei ST 550 – ST 850



STORCH Airless ST 2000

Der leistungsstarke Garant für die schnelle und einfache Verarbeitung von Spritzspachtel, ideal in Kombination mit Spachtelbehälter inkl. Sackmangel (Art.-Nr. 69 60 20).

„Intelligente“ Elektronik mit LED Display für schnellen Aufschluss über Betriebsdauer, Arbeitsdruck, Materialverbräuche und Behebung von Funktionsstörungen.

Mit integriertem QuickFlush System zur einfachen Reinigung und einer Rastposition für den bequemen Gebindewechsel.

Technische Daten: Förderleistung unter Druck 6,0 l/min.

Bei 1 Pistole: max. Düsengrösse 0,041" mit Dispersion und 0,047" mit Spachtelmassen.

Bei 2 Pistolen: max. Düsengrösse 0,019".

Elektrische Leistung: 2,1 kW, 230 V/50 Hz, 16 A, Gewicht 63 kg.

Art.-Nr.	max. Düsengrösse	VE
69 50 20	0,047"	1

Lieferumfang:

Spritzfertig mit 15 m Schlauch 1/2", Schlauchpeitsche, StraightGun für Spachtelverarbeitung inkl. Düsenhalterung, Wendedüse 641, eingebautem Quick-Reload-Pumpensystem, Reinigungs- und Wartungsset, Airless-Zubehörtasche.



STORCH Airless ST 1700+

Das robuste und leistungsstarke Kraftpaket für grössere Renovierarbeiten, Neubauten, Mittel- und Grossobjekte und die rationelle Verarbeitung von nahezu allen airlessverarbeitbaren Materialien. Einsetzbar im Dispersionsbereich und ideal für die Verarbeitung von Spritzspachtel mit Spachtelbehälter inkl. Sackmangel (Art.-Nr. 69 60 20). Leichter Eigenservice durch einfache De- und Montage der Farbstufe. „Intelligente“ Elektronik mit LED Display für schnellen Aufschluss über Betriebsdauer, Arbeitsdruck, Materialverbräuche und Behebung von Funktionsstörungen. Mit integrierter Schlauchtrommel und Rastposition für den bequemen Gebindewechsel.

Technische Daten: Förderleistung unter Druck 5,5 l/min.

Bei 1 Pistole: max. Düsengrösse 0,035" mit Dispersion und 0,037" mit Spachtelmassen.

Bei 2 Pistolen: max. Düsengrösse 0,021".

Elektrische Leistung: 2,1 kW, 230 V/50 Hz, 10 A, Gewicht 59 kg.

Art.-Nr.	max. Düsengrösse	VE
69 50 18	0,037"	1

Lieferumfang:

Spritzfertig mit 15 m Schlauch 3/8", 1/4" Drehgelenk, Mastic-Pistole inkl. Düsenhalterung, 4 Wendedüsen 521, 623, 631 und 635, Reinigungs- und Wartungsset, QuickClean Reinigungsadapter und Airless-Zubehörtasche.



STORCH Airless ST 1700

Einsatzbereich, technische Daten, sonstige Ausstattungsmerkmale und Lieferumfang wie ST1700+, nur ohne Schlauchtrommel und ohne Wendedüsen 521 und 623.

Art.-Nr.	max. Düsengrösse	VE
69 50 17	0,037"	1



STORCH Airless ST 850

Das leistungsstärkste Allround-Gerät im Dispersionsbereich für grössere Renovierungsarbeiten, Neubauten und mittlere Objekte. Einsetzbar im 2-Mann-Betrieb dank zweitem Schlauchanschluss. Mit starrem Ansaugsystem und einem digitalen Display für schnellen Aufschluss über Arbeitsdruck, Betriebsdauer und Fehlercodes.

Technische Daten: Förderleistung unter Druck 3,0 l/min..

Bei 1 Pistole: max. Düsengrösse 0,029" mit Dispersion.

Bei 2 Pistolen: max. Düsengrösse 0,019" mit Dispersion.

Elektrische Leistung: 1,2 kW, 230 V/50 Hz, 9 A, Gewicht 34 kg.

Art.-Nr.	max. Düsengrösse	VE
69 50 15	0,029"	1

Lieferumfang:

Spritzfertig mit 1 x 15 m Schlauch 1/4", 1 x Airless Gun 009 ST inkl. Düsenhalter und Wendedüse 517, eingebautem Quick-Reload-Pumpensystem, Reinigungs- und Wartungsset, QuickFlush-Spülsystem und Airless-Zubehörtasche.



STORCH Airlless ST 800

Für kleine bis mittlere Renovierarbeiten und Neubauten. Mit starrem Ansaugsystem, dadurch sind höherviskose Materialien verarbeitbar als mit flexiblem Ansaugsystem. Mit digitalem Display für schnellen Aufschluss über Arbeitsdruck, Betriebsdauer und Fehlercodes

Technische Daten: Förderleistung unter Druck 2,5 l / min., max. Düsengrösse 0,025". Elektrische Leistung: 0,75 kW, 230 V/50 Hz, 4 A, Gewicht 30 kg.

Art.-Nr.	max. Düsengrösse	VE
69 50 80	0,025"	1



STORCH Airlless ST 700

Für kleine bis mittlere Renovierarbeiten und Neubauten. Kompakte Anlage mit niedriger Bauhöhe durch flexibles Ansaugsystem. Einsatzbereich, technische Daten und sonstige Ausstattungsmerkmale wie ST 800.

Technische Daten: Förderleistung unter Druck 2,5 l/min., max. Düsengrösse 0,025", mit Stundenzähler und digitalem Display. Elektrische Leistung: 0,75 kW, 230 V/50 Hz, 4 A, Gewicht 29 kg.

Art.-Nr.	max. Düsengrösse	VE
69 50 70	0,025"	1



STORCH Airlless ST 550

Das handliche Leistungspaket für kleine bis mittlere Renovierarbeiten. Mit digitalem Display für schnellen Aufschluss über Arbeitsdruck, Betriebsdauer und Fehlercodes. Technische Daten: Förderleistung unter Druck 2,0 l / min., max. Düsengrösse 0,023". Elektrische Leistung: 0,65 kW, 230 V/50 Hz, 3 A, Gewicht 23 kg.

Art.-Nr.	max. Düsengrösse	VE
69 50 55	0,023"	1



STORCH Airlless ST 450

Für kleine Renovier- und mittlere bis grössere Lackierarbeiten. Mechanische Druckeinstellung mit Manometer.

Technische Daten: Förderleistung unter Druck 1,8 l / min., max. Düsengrösse 0,021". Elektrische Leistung: 0,47 kW, 230 V/50 Hz, 3 A, Gewicht 17 kg.

Art.-Nr.	max. Düsengrösse	VE
69 50 45	0,021"	1

Lieferumfang gültig von ST 800 bis 450:

Spritzfertig mit 1 x 15 m Schlauch 1/4", 1 x Airlless Gun 009 ST inkl. Düsenhalter und Wendedüse 517, eingebautem Quick-Reload-Pumpensystem, Reinigungs- und Wartungsset, QuickClean Reinigungsadapter und Airlless-Zubehörtasche.



Quick-Reload-Austausch-Farbstufe

Für ST 450-850. Für den einfachen und schnellen Pumpenwechsel zur Vermeidung von Ausfall- und Störzeiten.

Art.-Nr.	Für Modell	VE
69 50 01	ST450 - ST800	1
69 51 25	ST850	1

Airless EasySpray ES 300

Das Airless ES 300 Farbspritzgerät ist ideal als Zweitgerät und für Airless-Einsteiger. Mit seinem besonders geringen Gewicht für schnelle, unkomplizierte Standortwechsel und seinen vielseitigen Einsatzmöglichkeiten ist es der praktische und zeitsparende Begleiter auf jeder Baustelle.

- Für kleinere Renovier- und mittlere bis grosse Lackierarbeiten
- Robuste, wartungsarme Technik mit einfacher Bedienbarkeit
- Bei feststehendem Einlassventil hilft der praktische Unlock-Taster.
- QuickReload-Pumpensystem für einfachen Wechsel ohne Spezialwerkzeug und -kenntnisse im Verschleissfall. Dies sichert einen reibungslosen Arbeitsablauf ohne längere Ausfallzeiten.



STORCH Airless Quick-Reload-System



Praktikables Leichtgewicht mit 12 kg



Auch erhältlich mit LeOS Sprayroller basic ...



... oder mit Oberbehälter im Set.



Airless EasySpray 300

Vielseitig einsetzbar und einfach zu bedienen. Keine Einweisung durch einen Techniker notwendig.

Technische Daten: Förderleistung unter Druck 1,5 l/min., max. Düsendröße 0,019.

Elektrische Leistung: 0,65 kW, 230 V/50 Hz, 3 A, Gewicht 12 kg.

Art.-Nr.	VE
69 00 30	1

Lieferumfang:

Spritzfertig mit 1 x 15 m Schlauch 1/4", 1 x Airless Gun 009 ST inkl. Düsenhalter und Wendedüse 517 und eingebautem Quick-Reload-Pumpensystem.



Airless EasySpray 300 mit LeOS basic SprayRoller

Einsatzbereich, technische Daten und sonstige Ausstattung wie Art.-Nr. 69 00 30.

Zusätzlich im Lieferumfang:

LeOS SprayRoller basic bestehend aus Rollerbügel 25 cm, Schwenkkopf, 90 cm Verlängerung, 90°-Verbindung und Düse 721. Für nebelarmen Farbauftrag und Einsatz mit 25 cm Grossflächenwalzen für gleichzeitige Verschlichtung.

Art.-Nr.	VE
69 00 34	1



Airless EasySpray mit Oberbehälter

Einsatzbereich, technische Daten und sonstige Ausstattung wie Art.-Nr. 69 00 30.
Zusätzlich im Lieferumfang: Oberbehälter 5,7 Liter mit Adapter zur Verarbeitung kleiner Mengen Lacke und Lasuren.

Art.-Nr.	VE
69 00 32	1



Quick-Reload-Pumpensystem

Für ES 300. Für den einfachen und schnellen Kolbenwechsel zur Vermeidung von Ausfallzeiten.

Art.-Nr.	VE
69 05 64	1

Airless-Zubehör

LeOS - Less Overspray System

Das STORCH Airless System für die nebelarme Beschichtung innen und aussen

Die Arbeitstechnik mit STORCH LeOS:
Abdeck- und Abklebearbeiten wie bei Arbeiten mit der Farbwalze - kein zusätzliches Abkleben, kein zusätzlicher Aufwand.

Beschneidarbeiten werden wie gewohnt mit Pinsel und Kleinflächenwalze ausgeführt. Die Farbe wird mit dem Airlessgerät und dem LeOS-System aufgetragen.

Zwei Einsatz-Varianten für zwei oder einen Anwender bieten optimale Abstimmung auf Ihre Objektbedingungen.

LeOS-System für einen Anwender: Nur ein Anwender spritzt die Farbe innen mit einem Spritzdruck von ca. 80 bar, aussen mit ca. 60 bar und verschlichtet im gleichen Arbeitsgang mit der Farbwalze des LeOS-SprayRollers.

LeOS-System für zwei Anwender: Ein Anwender spritzt die Farbe (ohne Farbwalze) mit dem mitgelieferten Schwenkkopf innen mit einem Spritzdruck von ca. 100 bar, aussen mit ca. 80 bar. Ein zweiter Anwender verschlichtet anschliessend mit einer herkömmlichen Farbwalze.



Bereits bei Flächen ab 100 m² erzielen Sie eine Zeitersparnis von 50%.

LeOS

- Nebelarmes Spritzen, kaum Overspray. Dadurch bis zu 50 % Zeitvorteil gegenüber Auftrag mit der Farbwalze
- Alle gängigen Farben verarbeitbar. Vermeidet so Umstellung auf neue Farben
- Geringe Investitionskosten. Sorgt für schnelle Amortisation
- Einweisung in die Arbeitstechnik durch den Technischen Verkaufsberater

STORCH Walzen- und Düsenempfehlung für den LeOS SprayRoller / compact

Untergrundbeschaffenheit	Farbwalze	Art.-Nr.	Düsengrösse in 1/1000"	Art.-Nr.
Glatt, schwach saugend	DuraSTAR®, Kern 60, Florlänge 12 mm	14 30 25	0,021"	69 98 21
Leicht rau, mässig saugend	DuraSTAR®, Kern 60, Florlänge 21 mm	14 24 25	0,021"	69 98 21
Rau, saugend	DuraSTAR®, Kern 58, Florlänge 21 mm	14 41 25	0,027"	69 98 27
Sehr rau, stark saugend	DuraSTAR®, Kern 69, Florlänge 21 mm	14 40 25	0,027"	69 98 27



Art.-Nr.	VE
69 45 25	1

Airless LeOS SprayRoller komplett im Systainer

Für einen oder zwei Anwender. Rationelle und nebelarme Airless-Beschichtung mit LeOS Technik durch einen Anwender, bei gleichzeitiger Verschlichtung mit der Farbwalze bei der Auf- und Abwärtsbewegung des Spray-Rollers oder für zwei Anwender zum LeOS Spritzauftrag. Passende 25 cm-Farbwalze mit 8 mm-Stecksystem je nach Material- und Untergrundbeschaffenheit individuell einsetzbar. Lieferumfang im praktischen Systainer: Winkeladapter, Pistole Combo Gun, Düsenhalterung, Stabverlängerung 30 cm und 45 cm, Drehgelenk und Schwenkkopf inkl. Walzenbügel 25 cm, zusätzlicher Schwenkkopf für 2-Mann-Betrieb, Wendedüse 827 für Aussen, 821 und 519 für Innen.



Art.-Nr.	VE
69 45 40	1

Airless LeOS SprayRoller compact im Systainer

Für einen Anwender. Rationelle und nebelarme Airless-Beschichtung mit LeOS Technik durch einen Anwender, bei gleichzeitiger Verschlichtung mit der Farbwalze bei der Auf- und Abwärtsbewegung des Spray-Rollers. Passende 25 cm-Farbwalze mit 8 mm-Stecksystem je nach Material- und Untergrundbeschaffenheit individuell einsetzbar. Lieferumfang im praktischen Systainer: Pistole Combo Gun, Düsenhalterung, Stabverlängerung 30 cm und 45 cm, Schwenkkopf inkl. Walzenbügel 25 cm, Wendedüse 827 für Aussen.



Art.-Nr.	VE
69 45 20	1

LeOS SprayRoller Bügel mit Schwenkkopf, einzeln

Zur Nachrüstung von bereits vorhandenen LeOS-Sets Art.-Nr. 69 45 00/69 50 00/69 55 00 oder LeOS Zubehör-Set Art.-Nr. 69 45 05.

Für den Einsatz unbedingt mitbestellen: Düse für den Innen- (Art.-Nr. 69 12 25) oder Aussenbereich (Art.-Nr. 69 12 29), Düsenhalter Art.-Nr. 69 70 07 und die entsprechende Farbwalze aus dem STORCH-Sortiment (Breite 25 cm, für Ø Draht 8 mm).



Art.-Nr.	VE
69 45 50	1

LeOS SprayRoller Bügel mit ErgoKnick-Schwenkkopf

Ergonomischer Aufsteckbügel mit ErgoKnick für optimale Kraftübertragung und Schonung der Handgelenke und für den Einsatz z.B. bei Akustikdecken. Der Spritzstrahl wird auf die Walze gerichtet. Farbauftrag und Verschlichten über die Walze.



Art.-Nr.	Länge	VE
67 41 00	30 cm	1
67 41 02	180 cm	1
67 41 03	90 cm	1
67 41 04	45 cm	1

Verlängerungsstäbe

Für Combo Gun und das LeOS System.



Art.-Nr.	VE
67 41 20	1

Drehgelenk für Verlängerungsstäbe

Für leichtere Ausrichtung des Spritzstrahls.



Art.-Nr.	VE
67 40 23	1

Schwenkkopf für Verlängerungsstäbe

Erweiterung des LeOS compact zum System für zwei Anwender möglich (mit Düse 69 95 19 für den Innenbereich).



Art.-Nr.	VE
67 41 07	1

Dichtungen für Verlängerungsstäbe

LeOS Zubehör-Set. Bei Bestellung von Verlängerungsstäben mitbestellen (für alle Verlängerungen von 30 - 180 cm (Art.-Nrn. 67 41 00 / 02 / 03 / 04)).



Art.-Nr.	VE
67 41 15	1

Winkeladapter

90°-Verbindung zwischen Schlauch und Pistole für optimiertes Handling insbesondere bei Arbeiten auf dem Gerüst.

Airless-Pistolen und -Zubehör



STORCH Airless Gun 009 ST

Mit Drehgelenk, 1/4"-Schlauchanschluss. Leichtgängiger 4-Finger-Abzug und zusätzlicher 2-Finger Abzug im Lieferumfang mit Düsenhalterung und Wendedüse 517, für Lacke und Dispersionen.

Art.-Nr.	VE
69 06 09	1



Airless-Pistole Combo Gun

Für Verlängerungsstäbe, inkl. Filter grob für Dispersionen. Mit Drehgelenk, 1/4"-Schlauchanschluss, leichtgängiger 4-Finger-Abzug.

Art.-Nr.	VE
69 06 35	1



Mastic Pistole

Mit Düsenhalterung, 1/4"-Schlauchanschluss, zur Verarbeitung hochviskoser Materialien.

Art.-Nr.	VE
69 06 50	1



Straight Gun für Spachtel

Mit Düsenhalterung, 1/2"-Schlauchanschluss, zur Verarbeitung von Spachtelmassen.

Art.-Nr.	VE
69 52 18	1

		Airlesspistole				
Pistolenfilter	Bezeichnung Art.-Nr.	009 ST 69 06 09	009 69 06 75	008 69 06 15	007 69 06 20	ComboGun 69 06 35
	50 M 69 06 76	●	●			
	100 M 69 06 77	●	●			
	60 M 69 06 21			●	●	
	100 M 69 06 22			●	●	
	60 M 67 20 81					●
	100 M 67 20 83					●



Pistolenfilter für Airless-Pistole 009 und 009 ST

Grob für Dispersionen Maschenweite 50,
fein für Lacke Maschenweite 100.

Art.-Nr.	Maschenweite	VE
69 06 76	50	1
69 06 77	100	1



Pistolenfilter für Airless-Pistole 008 Silver und 007 XL

Grob für Dispersionen Maschenweite 60,
fein für Lacke Maschenweite 100.

Art.-Nr.	Maschenweite	VE
69 06 21	60	1
69 06 22	100	1



Pistolenfilter für Combo Gun und Airless-Airmix-Pistole

Steckfilter, erhältlich in Maschenweite 60 grob
und Maschenweite 100 fein (1 Pack= 2 Stück).

Art.-Nr.	Maschenweite	VE
67 20 81	60	1
67 20 83	100	1



Düsenhalterung für STORCH Airless-Pistolen

für alle Wendedüsen A-Tip und A-Tip+.

Art.-Nr.	VE
69 91 01	1



Düsenhalterung für STORCH Airless-Pistolen

für alle Wendedüsen A-Tip FF PRO und A-Tip PRO.

Art.-Nr.	VE
69 70 07	1



Düsenhalterung Wendedüse

für Wagner Pistolen mit A-Tip oder A-Tip+-Wendedüsen.

Art.-Nr.	VE
69 91 00	1

Airless-Düsen

Verarbeitbare Materialien	Lasuren Alkydharzlacke Acryllacke				Grundierungen Vorlacke		Innendispersion Aussendispersion Kleber für Glasfasertapeten						Flammschutz Bitumenmaterial Leichtspachtel			Sonstige Spritzspachtel			
	8	9	10	12	14	15	16	17	19	21	23	25	27	31	35	37	39	41	43
Spritzbreite																			
10 cm	208	209	210	212				217											
15 cm	308	309	310	312		315		317	319										
20 cm		409	410	412		415		417	419	421	423	425		431					
25 cm			511	512	514	515	516	517	519	521	523	525	527	531	535				543
30 cm									619	621	623	625		631	635	637	639	641	643
35 cm										721									
40 cm										821			827						

Rechtzeitiger Düsen austausch spart bares Geld:

- Weniger Materialverbrauch
- Weniger Farbnebel
- Besseres Spritzbild

Düsenüberprüfung schon nach 200 l Materialdurchsatz sinnvoll!

Düsenbohrung in 1/1000" x Spritzbreite siehe Grösse.



Wendedüse A-Tip FF PRO und Dichtung für Lasuren, Grundierungen, Alkydharzlack, Acryllack und Dispersion.

Spezial-Düsenkern für höheren Materialdurchfluss und niedrigeren Arbeitsdruck.
Einsatz mit blauem Düsenhalter 69 70 07.

Art.-Nr.	Grösse	VE
69 72 08	0.008" / 10 cm	1
69 73 08	0.008" / 15 cm	1
69 73 10	0.010" / 15 cm	1
69 74 10	0.010" / 20 cm	1
69 74 12	0.012" / 20 cm	1
69 75 14	0.014" / 25 cm	1
69 75 16	0.016" / 25 cm	1



Wendedüse A+ und Dichtung A+ FineFinish Düsen für Lasuren, Alkydharzlack, Acryllack und Grundierungen.

Einsatz mit gelben Düsenhaltern 69 91 01 und 69 91 00.

Art.-Nr.	Grösse	VE
69 92 10	0.010" / 10 cm	1
69 92 12	0.012" / 10 cm	1
69 93 10	0.010" / 15 cm	1
69 93 12	0.012" / 15 cm	1
69 94 10	0.010" / 20 cm	1
69 94 12	0.012" / 20 cm	1
69 95 11	0.010" / 25 cm	1
69 95 12	0.012" / 25 cm	1



Wendedüse und Dichtung für Lasuren, Alkydharzlack, Acryllack.

Einsatz mit gelben Düsenhaltern 69 91 01 und 69 91 00.

Art.-Nr.	Grösse	VE
69 92 09	0.009" / 10 cm	1
69 92 11	0.011" / 10 cm	1
69 93 09	0.009" / 15 cm	1
69 94 09	0.009" / 20 cm	1
69 94 11	0.011" / 20 cm	1



Wendedüse und Dichtung für Grundierung und Vorlack.

Einsatz mit gelben Düsenhaltern 69 91 01 und 69 91 00.

Art.-Nr.	Grösse	VE
69 93 15	0.015" / 15 cm	1
69 94 15	0.015" / 20 cm	1
69 95 15	0.015" / 25 cm	1



Wendedüse A-Tip PRO und Dichtung für Innen- und Aussendispersionen, Kleber für Glasfasertapete.

Einsatz mit blauem Düsenhalter 69 70 07.

Art.-Nr.	Grösse	VE
69 65 17	0.017" / 25 cm	1
69 65 19	0.019" / 25 cm	1
69 65 21	0.021" / 25 cm	1
69 66 23	0.023" / 30 cm	1



Wendedüse und Dichtung für Innen- und Aussendispersionen, Kleber für Glasfasertapete

Einsatz mit gelben Düsenhaltern 69 91 01 und 69 91 00.

Art.-Nr.	Grösse	VE
69 92 17	0.017" / 10 cm	1
69 93 17	0.017" / 15 cm	1
69 93 19	0.019" / 15 cm	1
69 94 17	0.017" / 20 cm	1
69 94 19	0.019" / 20 cm	1
69 94 21	0.021" / 20 cm	1
69 94 23	0.023" / 20 cm	1
69 94 25	0.025" / 20 cm	1
69 95 17	0.017" / 25 cm	1
69 95 19	0.019" / 25 cm	1
69 95 21	0.021" / 25 cm	1
69 95 23	0.023" / 25 cm	1
69 95 25	0.025" / 25 cm	1
69 96 19	0.019" / 30 cm	1
69 96 21	0.021" / 30 cm	1
69 96 23	0.023" / 30 cm	1
69 96 25	0.025" / 30 cm	1
69 97 21	0.021" / 35 cm	1
69 98 21	0.021" / 40 cm	1



Wendedüse und Dichtung für Flammenschutz, Bitumenmaterial und Leichtspachtel.

Einsatz mit gelben Düsenhaltern 69 91 01 und 69 91 00.

Art.-Nr.	Grösse	VE
69 94 31	0.031" / 20 cm	1
69 95 27	0.027" / 25 cm	1
69 95 31	0.031" / 25 cm	1
69 95 35	0.035" / 25 cm	1
69 96 31	0.031" / 30 cm	1
69 96 35	0.035" / 30 cm	1
69 98 27	0.027" / 40 cm	1



Wendedüse und Dichtung für Spritzspachtel.

Einsatz mit gelben Düsenhaltern 69 91 01 und 69 91 00.

Art.-Nr.	Grösse	VE
69 95 43	0.043" / 25 cm	1
69 96 39	0.039" / 30 cm	1
69 96 41	0.041" / 30 cm	1
69 96 43	0.043" / 30 cm	1



A-Tip Reinigungsbehälter

Praktisches Zubehör für die effiziente und anwenderfreundliche Reinigung von Düsen und anderen Kleinteilen in Verbindung mit dem A-Tip Reinigungskonzentrat, Art.-Nr. 69 95 05.

Art.-Nr.	VE
69 95 10	1



A-Tip Reinigungskonzentrat 500 ml

Reinigungskonzentrat zur effektiven Reinigung von Düsen, Filtern und anderen Kleinteilen. Die Flüssigkeit löst Farben und Lacke auf Wasser- und Lösemittelbasis.

Art.-Nr.	Inhalt	VE
69 95 05	500 ml	1

Schläuche und Schlauchzubehör



Schlauchpeitsche 1/4"

1/4" IG x 3/8" AG. Flexible Verbindung zwischen 3/8" Schlauch und Pistole zur leichteren Handhabung. (bitte Adapter Art.-Nr. 67 40 15 mitbestellen).

Art.-Nr.	Länge	VE
69 07 05	1.5 m	1



Airless-Schlauch 1/4"

Für niedrig- bis mittelviskose Beschichtungen wie Lacke und Dispersionen.

Art.-Nr.	Länge	VE
69 07 09	7.5 m	1
69 07 10	15 m	1



Airless-Schlauch 3/8"

Für mittel- bis hochviskose Beschichtungen wie Dispersionen und Spritzspachtel.

Art.-Nr.	Länge	VE
69 07 20	15 m	1



Airless-Schlauch Set 1/2", 15 m zur Spachtelverarbeitung

Geeignet zur Verarbeitung von Spachtelmassen und anderen hochviskosen Materialien. Durch den grossen Schlauch-Innendurchmesser wesentlich leichter Materialfluss. Zum Anschluss an die ST 1700+/1700 und alle anderen Airlessgeräte mit 3/8" oder 1/2" Anschluss. Lieferumfang: 1/2"-Airless-Schlauch, 3/8"-Peitschen-Schlauch, Anschlussadapter 3/8".

Art.-Nr.	Länge	VE
69 07 25	15 m	1



Doppelnippel
Für Airless-Schläuche.

Art.-Nr.	Grösse	VE
69 07 11	1/4"	1
69 07 12	3/8" x 1/4"	1
69 07 13	3/8" x 1/2"	1
69 07 21	3/8"	1



Drehgelenkverbindung
Für leichtes und anwendungsfreundliches Handling bei Spritzarbeiten mit 3/8" Airless-Schläuchen. Anschluss zwischen Airless-Schlauch und Pistole. Ein Verwinden der Schläuche wird vermieden.

Art.-Nr.	Grösse	VE
67 40 55	1/4" IG x 3/8" AG	1



Drehgelenkverbindungen
Zum Anschluss von Schläuchen an Pistolen. (Masse für Innengewinde IG und Aussengewinde AG = Grösse)

Art.-Nr.	Grösse	VE
67 40 15	3/8" IG x 1/4" AG	1
67 40 16	1/4" IG x 3/8" AG	1
67 40 20	1/4" IG x 1/4" AG	1



Fremdgeräteadapter
STORCH-Schlauch auf Wagner-Schlauch:
Art.-Nr. 67 40 86, STORCH-Gerät oder -Pistole an Wagner- Schlauch:
Art.-Nr. 67 40 87. (Masse für Innengewinde IG und Aussengewinde AG = Grösse)

Art.-Nr.	Grösse	VE
67 40 86	1/4" AG x (M 16 x 1,5 AG)	1
67 40 87	1/4" IG x (M 16 x 1,5 AG)	1



Schutzhülle für Airless-Schläuche
Verhindert Farbablagerung auf den Schläuchen.

Art.-Nr.	Länge	VE
69 07 00	350 m	1

Verlängerungen und sonstiges Zubehör



Minipol-Verlängerungen
Zum Anschluss an Airless-Pistolen, für schwer zugängliche Stellen/Flächen.

Art.-Nr.	Länge	VE
69 08 15	15 cm	1
69 08 30	30 cm	1
69 08 45	45 cm	1
69 08 60	60 cm	1
69 08 90	90 cm	1



Art.-Nr.	VE
69 08 10	1

Schwenkopf für Minipol-Verlängerungen



Art.-Nr.	Länge	VE
67 41 00	30 cm	1
67 41 02	180 cm	1
67 41 03	90 cm	1
67 41 04	45 cm	1

Verlängerungsstäbe

Für Combo Gun und das LeOS System.



Art.-Nr.	VE
67 41 20	1

Drehgelenk für Verlängerungsstäbe

Für leichtere Ausrichtung des Spritzstrahls.



Art.-Nr.	VE
67 40 23	1

Schwenkopf für Verlängerungsstäbe

Erweiterung des LeOS compact zum System für zwei Anwender möglich (mit Düse 69 95 19 für den Innenbereich).



Art.-Nr.	VE
67 41 07	1

Dichtungen für Verlängerungsstäbe

LeOS Zubehör-Set. Bei Bestellung von Verlängerungsstäben mitbestellen (für alle Verlängerungen von 30 - 180 cm (Art.-Nrn. 67 41 00 / 02 / 03 / 04)).



Spachtelbehälter mit Sackmangel für ST 2000/1700+/1700

Zum kräfteschonenden Auspressen von airlessverarbeitbaren Fertigspachtelmassen aus PE-Beuteln. Lieferumfang: Spachtelbehälter 90 L auf Transportwagen, Sackmangel mit Kurbel, Auflagerost für Fertigspachtel-Beutel, Reinigungsspachtel.

Art.-Nr.	VE
69 60 20	1



Spachtelbehälter für ST 2000/1700+/1700

Art.-Nr.	VE
69 60 18	1



Sackmangel für Spachtelbehälter

Art.-Nr.	VE
69 60 19	1



Container-Anschluss

Für ST 2000/1700+/1700. Zur Verarbeitung von airlessverarbeitbaren Fertigspachtelmassen und Farbe aus einem Container.
Zum Anschluss an alle handelsüblichen Container mit C-Kupplung.

Art.-Nr.	VE
69 60 16	1



Airless ST Oberbehälter 5,7 L

Für Airless ST Familie ST 450 - ST 800 und ES300. Für die Verarbeitung kleinerer Mengen Lacke und Lasuren. Für Einsatz mit ES300 bitte Adapter 69 05 56 mitbestellen.

Art.-Nr.	VE
69 09 40	1



Adapter für Airless ST-Oberbehälter

Zur Erweiterung der ES300 mit Oberbehälter 5,7 L.

Art.-Nr.	VE
69 05 56	1



Korrosionsschutz „CoroCheck“

Zur Vermeidung von Korrosion in der Farbstufe nach der Reinigung.

Art.-Nr.	Füllmenge	VE
69 09 10	1 l	1



Kolbenöl

Zur Schonung der Kolbendichtungen.

Art.-Nr.	Füllmenge	VE
69 09 15	0.2 l	1
69 09 20	1 l	1



Geräte-Ansaugfilter

Für STORCH LP-Serie und ST Familie
ST 450-ST 2000. Maschenweite 10.

Art.-Nr.	Maschenweite	Für Modell	VE
69 09 01	10	ST450 - ST800	1
69 09 02	10	LP starr	1
69 62 28	10	ST850- ST2000	1



Gerätefilter für Filterblock ST Familie

Art.-Nr.	Maschen- weite	Für Modell	VE
69 50 64	40	ST450	1
69 50 44	60	ST550 - ST900	1
69 40 90	60	ST1700/ ST2000	1



Gerätefilter für Filterblock

Für STORCH LP-Serie und SL 1100/SL 1200.
Maschenweite 60.

Art.-Nr.	Maschenweite	VE
69 09 60	60	1



Airless-Zubehörtasche

Zur übersichtlichen und sicheren Aufbewahrung
von notwendigem Zubehör für die Inbetriebnahme
und Reinigung von Airless-Geräten sowie die
Düsen- und Kleinteilereinigung.

Verschiedene Fächer zur individuellen
Befüllung. Lieferumfang: Reinigungskonzentrat
0,5 l und Reinigungsbehälter für Kleinteile,
Kolbenöl 0,2 l, Korrosionsschutz „CoroCheck“
1,0 l und Werkzeugschlüssel.

Art.-Nr.	VE
69 95 70	1

Akku-Airless-Spritzgerät

Rationelle Beschichtung kleiner Flächen

- Professionelles Oberflächen-Finish, hohe Bewegungsfreiheit und schnelle Einsatzbereitschaft für Flächen bis 50 m²
- Patentierte Materialansaugung für ein uneingeschränktes 360°-Pistolenhandling in alle Richtungen
- Quick-Reload Pumpensystem für einfachen Selbstaustausch im Verschleissfall
- Zweiter Akku im Lieferumfang für Verarbeitung von bis zu 7 Litern Farbe



Airless EasySpray ES 150 Akku

Airless-Spritzgerät mit Akku für wasserbasierte Materialien wie Grundierungen, Lasuren, Lacke und Dispersionsfarben bis zu einer Düsengrösse von 0,016“.

Technische Daten: max. Arbeitsdruck 134 bar, Gewicht ca. 2,4 kg, 18 V/2,0 Ah Lithium-Ionen-Akku.

Lieferumfang: Akku-Spritzgerät, 3 x Bechereinsatz zur Einmal- und Mehrfachverwendung, 2 A-Tipp FF PRO Wendedüsen (410, 514) mit Düsenhalterung, Ansaugfilter mit 60 und 100 Maschen, 2 Akku-Packs, Schnell-Ladegerät, Aufbewahrungstasche.

Art.-Nr.	VE
69 43 00	1



Quick-Reload Pumpensystem ES 150

Für den einfachen und schnellen Pumpenwechsel zur Vermeidung von Ausfallzeiten.

Art.-Nr.	VE
69 43 01	1



Bechereinsatz (5 Stück)

Für SmartFinish 360 und Easy Spray ES 150 zur Einmal- und Mehrfachverwendung. Volumen: 1 Liter.

Art.-Nr.	Füllmenge	VE
68 43 99	l	1



Wendedüse A-Tip FF PRO und Dichtung für Lasuren, Grundierungen, Alkydharzlack, Acryllack und Dispersion.

Spezial-Düsenkern für höheren Materialdurchfluss und niedrigeren Arbeitsdruck. Einsatz mit blauem Düsenhalter 69 70 07.

Art.-Nr.	Grösse	VE
69 72 08	0.008" / 10 cm	1
69 73 08	0.008" / 15 cm	1
69 73 10	0.010" / 15 cm	1
69 74 10	0.010" / 20 cm	1
69 74 12	0.012" / 20 cm	1
69 75 14	0.014" / 25 cm	1
69 75 16	0.016" / 25 cm	1



Pumpenfiltersatz für ES 150 Akku

Maschenweite (MW) 100 fein und 60 grob (1 Pack = 3 Stück).

Art.-Nr.	Maschenweite	VE
69 43 02	60	1
69 43 03	100	1

HVLP-Niederdruck-Farbspritzgeräte

Für nebelarme und rationelle Lackbeschichtungen

- Hohe Luftmengenleistungen für hohe Verarbeitungsvielfalt
- Gleichzeitige Material- und Spritzbreitenregulierung an Pistole: Optimales Finish, unkomplizierte Bedienung
- Anwenderfreundliche Ausstattungsmerkmale, einfache Bedienung und leichter Transport

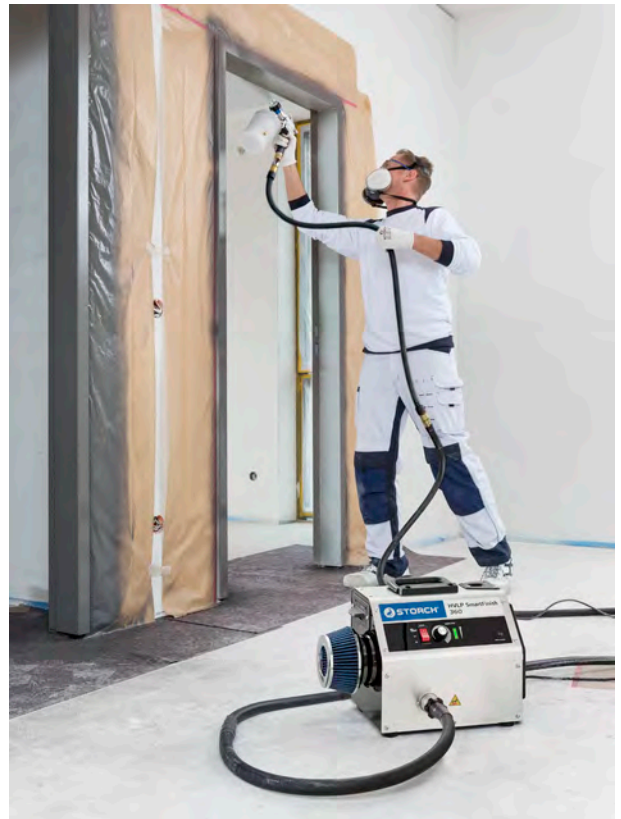

HVLP-Spritzsystem SmartFinish 360

Einfach bedienbares HVLP Gerät mit neuartiger Materialspeisung für uneingeschränktes 360°-Pistolenhandling und Auto-Start-Stop-Funktion. Zur Verarbeitung von Acryl- und Alkydharzfarben bei keiner oder nur geringer Materialvorbereitung. Technische Daten: 230 V/50 Hz, 1.400 W, max. Arbeitsdruck 0,6 bar, Gewicht 10,9 kg. Lieferumfang: HVLP Pistole mit 360° und Non- Bleeder Technologie mit 1 l-Hängebecher, Düsen 1,3 und 1,8 mm, 9 m Luftschauch und 1,2 m flexibler Schlauchpeitsche.

Art.-Nr.	VE
68 43 00	1



Düsen für HVLP-Spritzsystem SmartFinish 360

0,8 - 2,2 mm.

Art.-Nr.	Grösse	VE
68 43 08	0.8 mm	1
68 43 13	1.3 mm	1
68 43 18	1.8 mm	1
68 43 22	2.2 mm	1



Art.-Nr.	VE
68 43 99	1

Bechereinsatz (5 Stück)

Für SmartFinish 360 und Easy Spray ES 150 zur Einmal- und Mehrfachverwendung.
Volumen: 1 Liter.



Art.-Nr.	VE
68 43 10	1

HVLP SmartFinish 360 Pistole

Mit NonBleeder-Technologie, 1 l-Hängebecher, flexiblem Bechereinsatz und Düse 1,3 mm.
Zum Nachrüsten der SmartFinish-Turbine 68 42 00 für uneingeschränktes 360°- Pistolenhandling und noch bessere Spritzergebnisse.



Art.-Nr.	VE
68 05 00	1

HVLP-Spritzsystem EcoFinish

Hervorragend geeignet für die Verarbeitung von lösemittelhaltigen und wasserbasierten Lacken, Lasuren und Grundierungen.
Stufenlose Drehzahlregulierung für optimale Arbeitsergebnisse
Technische Daten: 230 V/ 50 Hz 6,1 A, Luftmengenleistung 2.800 l/min, maximaler Arbeitsdruck 0,41 bar, Gewicht 8,5 kg.
Lieferumfang: HVLP Pistole mit Düsen 1,3, 1,7, 2,5 mm, 6 m Luftschlauch.



Art.-Nr.	VE
68 00 01	1

EcoFinish Heizkörperverlängerung

Für den Einsatz mit EcoFinish-Pistole an schwer zugänglichen Stellen, wie z.B. Heizkörpern.



Art.-Nr.	Grösse	VE
68 00 02	1.3 mm	1
68 00 03	1.7 mm	1
68 00 04	2.5 mm	1

Düsen für HVLP-Spritzsystem EcoFinish

1,3 - 2,5 mm.

Kompressor und Zubehör



Art.-Nr.	VE
64 45 00	1

Kessel-Kompressor KeKo 200

Optimal für den Einsatz mit Druckluftwerkzeugen, Lackspritzpistolen sowie zur Zerstäubung von dekorativen Materialien und Putzen mit Putzpistolen oder Förderpumpen. Weitere Ausstattung: Druckregler, Manometer. Technische Daten: Kesselvolumen 3 l, Ansaugleistung 330 l/min, Abgabeleistung 200 l/min, Betriebsdruck max. 5,5 bar, Leistung 2,05 kW, 230 V/50 Hz 16 A, Schalldruckpegel 80 dB, Gewicht 35 kg.



Art.-Nr.	VE
63 18 01	1

Putzpistole

Zur Verarbeitung von dekorativen Oberputzen, flüssiger Raufaser, Armierungskleber, Plastikmassen, Quarzsandputz bis 6 mm, Trockenquarz bis 8 mm, Faserputz u.v.m.. Mit Standfuss zum leichteren Abstellen und Befüllen, 9-Loch Düsenscheibe (Bohrungen von 4-13 mm), Materialmengenregulierung, 6 l Kunststofftrichter, Anschlussstück und Lufthahn. Luftbedarf ca. 220 l/min., Arbeitsdruck ca. 2-3 bar.



Art.-Nr.	Länge	VE
63 65 15	15 m	1

Druckluftschlauch

PVC-Schlauch, kpl.

Sicher. Sauber. Schonend.

Mit den Arbeitshilfen von STORCH machen Sie Ihre Ausrüstung komplett – und arbeiten nicht nur wirtschaftlich, sondern auch sauber, sicher und komfortabel.

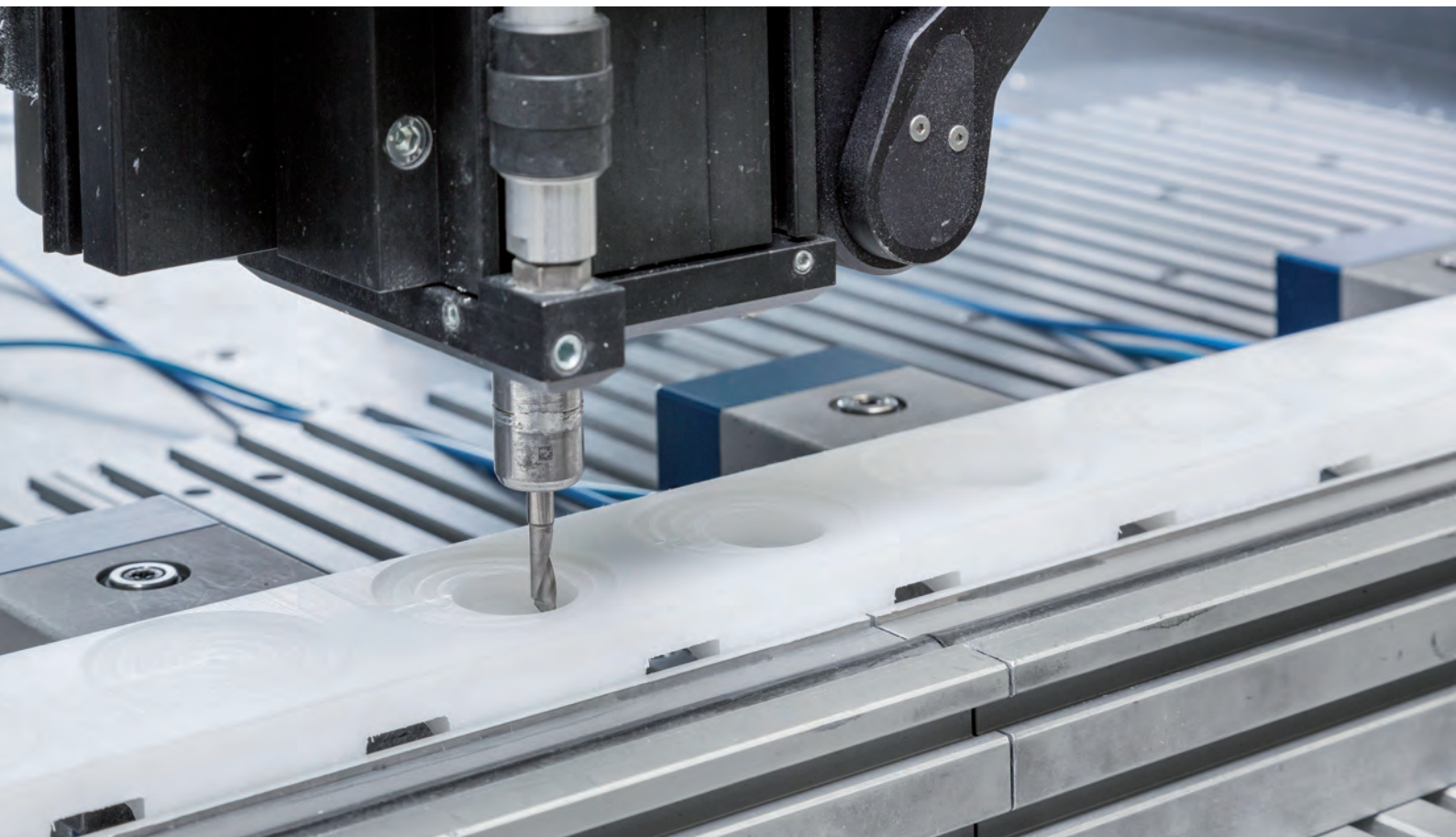

Weitere Arbeitshilfen

Ihr Wissensvorsprung

Welcher Schutzartikel bietet die maximale Sicherheit? Wie arbeiten Sie mit dem richtigen Werkzeug noch gesundheitsschonender und komfortabler? Fragen Sie Ihren Verkaufsberater im Aussendienst nach dem PRESAFE-Praxistraining und vereinbaren Sie einen Termin in Ihrem Betrieb.

Ihre Vorteile auf einen Blick

- Verlässliche Messtechnik
- Schnelle und gründliche Reinigung Ihrer Werkzeuge
- Umweltschonende Abwasseraufbereitung
- Ordentliche Aufbewahrung und sicherer Transport von Werkzeugen

Weitere Arbeitshilfen

HPM Feuchte- und Klimamessgeräte	258	Abfallsäcke	274	Bohlen, Böcke, Leitern	297
Laser-Entfernungsmessgeräte	261	Werkzeuge reinigen und pflegen	275	Rollgerüst-System Vario Top 2	301
Strichlaser	262	Optimales Raumklima, Licht, Energie	282	Fassadenschutz	302
Sonstige Messwerkzeuge	264	Schutzausrüstung	286	Transport- und Ordnungshilfen	303
Sonstige Handwerkzeuge	265	Handschutzplan	289	Werkzeug- und Maschinenkoffer	303
Schmutzvermeidung und Säubern	269	NOVOcare Hautschutz-Programm	294	Werkzeug-Koje	305
		Reinigungs-, Putz- und Wischtücher	296		



Das PRESAFE System

- Bequeme und sichere Schutzausrüstung für alle Arbeiten
- Komfortable und schonende Werkzeuge und Maschinen von STORCH

HPM Feuchte- und Klimamessgeräte

- **HPM-Messgeräte schützen vor kosten- und zeitintensiven Nacharbeiten bei überhöhter Feuchtigkeit in Holz, Putz, Mauerwerk und Estrich.**
- **Unkomplizierte Ermittlung der Ursachen und Feuchtequellen bei Feuchteschäden und/oder thermalen Einflüssen.**
- **Feuchtegehalt der Untergründe schnell und präzise mit intuitiv zu bedienenden Messgeräten ermitteln.**
- **Vermeidung von Problemen bei Oberflächenbeschichtungen durch die Berücksichtigung der klimatischen Einflüsse.**



Für alle Feuchtemessgeräte gelten folgende Messbereiche:

- Holz: 5 - 80 %, abhängig von gewählter Holzart
- Putz und Mauerwerk: 0 - 10%, abhängig vom gewählten Baumaterial
- Messgenauigkeit +/- 1%

HPM – Feuchte- und Klimamessgeräte



HPM touch pro Universal-Feuchtemessgerät

Für die präzise Feuchtigkeitsmessung in Holz, Putz und Mauerwerk.

3,2" Touchscreen für komfortable Bedienung. Digitale Anzeige der absoluten Materialfeuchtigkeit in Gew-%, Rel-% / (DIGITS), abhängig vom ausgewählten Material.

Feuchtemessung auch unter Berücksichtigung der Umgebungstemperatur (mit KlimaCheck-Sensor). Optische/ Akustische Warnung bei überhöhten Messergebnissen. Rastermessung inkl. Min-/ Max-Anzeigefunktion.

Anschlussmöglichkeit von optional erhältlichen Sensoren. Speicherung der gemessenen Werte (100 Speicherplätze) und Möglichkeit zum Datenexport im tabellarischen CSV-Format mittels Micro-USB 2.0.

Lieferumfang: Transport-Aufbewahrungstasche, USB-Datenexport-Kabel, 2 x AA Batterien.

Art.-Nr.	VE
60 83 00	1



HPM touch pro mit Contact- und Klima-Check-Sensor im Systainer

Set bestehend aus Universal-Feuchtemessgerät HPM touch pro (60 83 00) mit ContactCheck (60 82 46: Feuchte-Messsonde für zerstörungsfreie Messung bis 5 cm Tiefe) und KlimaCheck (60 82 45: Klimamessungen zur Ermittlung der Oberflächentemperatur und des Taupunkts) im praktischen Systainer.

Hochwertiger Schaumeinsatz zur Aufbewahrung sämtlichen Zubehörs für vielfältige Messungen.

Art.-Nr.	VE
60 83 12	1



Set HPM touch pro mit ContactCheck-Sensor im Systainer

Set bestehend aus Universal-Feuchtemessgerät HPM touch pro (60 83 00) und ContactCheck (60 82 46: Feuchte-Messsonde für zerstörungsfreie Messung bis 5 cm Tiefe) im praktischen Systainer. Ideal für Vorprüfungen bei Bodenlegerarbeiten. Hochwertiger Schaumeinsatz zur Aufbewahrung sämtlichen Zubehörs für vielfältige Messungen.

Art.-Nr.	VE
60 83 13	1



HPM contact Feuchtemessgerät mit kapazitiver Messung

Für die zuverlässige, zerstörungsfreie Vorprüfung bei der Ermittlung der Belegreife von Estrichen, Beton, Putzen und Hölzern bis zu einer Tiefe von 5 cm. Mit beleuchtetem LCD-Display und komfortabler Vertikal-Horizontal-Anzeige. Digitale Anzeige der absoluten Materialfeuchtigkeit in Gewichts-%, CM%, und Rel-%/ DIGITS-Anzeige, abhängig vom ausgewählten Material. Automatische Warnhinweise bei überhöhten Messergebnissen. Lieferumfang: Transport- Aufbewahrungstasche, 2 x AA Batterien.

Art.-Nr.	VE
60 83 02	1



HPM basic Feuchtemessgerät mit Widerstandsmessung

Basismodell, mit beleuchtetem LCD-Display mit komfortabler Vertikal-Horizontal-Anzeige. Zur Ermittlung der absoluten Materialfeuchte in Holz, Putz und Mauerwerk. Digitale Anzeige der absoluten Materialfeuchtigkeit in Gewichts-%. Feuchtemessung auch unter Berücksichtigung der Umgebungstemperatur. Automatische Warnhinweise bei überhöhten Messergebnissen. Lieferumfang: Transport-Aufbewahrungstasche, 2 x AA Batterien.

Art.-Nr.	VE
60 83 01	1



HPM clima Klimamessgerät mit Taupunktermittlung

Für die einfache und automatische Ermittlung des Taupunktes auf Basis von Luftfeuchtigkeit, Luft- und Oberflächentemperatur sowie der von Schimmel gefährdeten Flächen im Innenraum. Geeignet für die Objekt-Temperaturmessung, u.a. zur Ermittlung der Wärmebrücken. Mit beleuchtetem LCD-Display. Temperatursensor (NTC),

- Messbereich: -20 °C bis +50 °C,
- Auflösung: 0,1 °C Feuchtesensor (kapazitiv),
- Messbereich: 0 bis 100% rel. Feuchtigkeit,
- Auflösung: 0,1% rel. Feuchtigkeit.

Lieferumfang: Transport-Aufbewahrungstasche, 2 x AA Batterien.

Art.-Nr.	VE
60 83 03	1

Sensoren für HPM touch pro

Mit den optional erhältlichen Sensoren für HPM touch pro, erweitern Sie die Funktionen um:

- Eine schnelle und einfache Oberflächen-, Luft- und Taupunkt-Temperatur- sowie die Luftfeuchtemessung.
- Zerstörungsfreie und zuverlässige Messung der absoluten Feuchte in Estrichen inkl. CM% Anzeige.



ContactCheck-Sensor

Zum Anschluss an das HPM touch pro-Feuchtemessgerät. Messung nach dem Prinzip der kapazitiven Streufeldmessung. Für die zuverlässige und zerstörungsfreie Vorprüfung bei der Ermittlung der Belegreife von Estrichen, Beton und Putzen bis zu einer Tiefe von 5 cm. Erweiterung um die CM %- Anzeige.

Art.-Nr.	VE
60 82 46	1



ClimaCheck-Sensor

Zum Anschluss an das HPM touch pro-Feuchtemessgerät. Für die einfache und automatische Ermittlung des Taupunktes auf Basis von Luftfeuchtigkeit, Luft- und Oberflächentemperatur zur Vermeidung von Beschichtungsfehlern und kostspieligen Reklamationen. Ermittlung der von Schimmel gefährdeten Flächen im Innenraum mittels Infrarot-Oberflächenmessung.

- Messbereich: -20 °C bis +50 °C,
- Auflösung: 0,1 °C, Feuchtesensor (kapazitiv),
- Messbereich: 0 bis 100% rel. Feuchtigkeit,
- Auflösung: 0,1% rel. Feuchtigkeit

Art.-Nr.	VE
60 82 45	1

Sonde für HPM touch pro und basic



Tiefen-Messsonde

Zum Anschluss an die HPMs touch pro und basic. Zur Feuchtebestimmung im Inneren von Mauerwerk und Beton. Auch bei WDVS anwendbar bis zu einer Tiefe von ca. 23 cm.

Art.-Nr.	VE
60 80 10	1

Laser-Entfernungsmessgeräte



Art.-Nr.	VE
26 68 70	1

Laser-Entfernungsmessgerät ProDist smart

Professionelles Laser-Entfernungsmessgerät mit vielfältigen Funktionen. Für Messungen von 0,05 - 70 m im Innen- und Aussenbereich. Hohe Messgenauigkeit von +/- 1,5 mm. Mögliche Messfunktionen: Distanz-, Flächen- und Volumenberechnung, indirekte Messung über einfache und doppelte Pythagorasfunktion, MIN/MAX- und Dauermessung. Indirekte Distanzmessung mit Hilfe des Winkels, Addition/ Subtraktion von Messwerten, Absteckfunktion, zeitversetzte Messung/ Timer (5 bis 60 Sek). Leicht ablesbare Messwerte durch grosses und beleuchtetes LCD-Display. Interner Speicher für bis zu 20 Messungen, Stativgewinde am Gerät, ausklappbares Endstück, eingebaute Wasserwaage mit bis zu $\pm 65^\circ$. Optimale Handhabung durch kompakte Abmessungen: 135 x 53 x 30 mm mit Softgrip-Oberflächen. Technische Daten: 209 g, Laserklasse 2, IP 54, Batterie: 2 x AA / 1,5 V. Lieferumfang: Gürtel-Tragetasche, Batteriesatz.



Art.-Nr.	VE
26 68 45	1

Laser-Entfernungsmessgerät ProDist compact plus

Kompakte und komfortable Basisausführung. Für Messungen von 0,05 - 40m im Innenbereich. Hohe Messgenauigkeit von +/- 1 mm. Einfache und intuitive Bedienung mit folgenden Funktionen: Distanz-, Flächen- und Volumenberechnung, indirekte Messung über einfache und doppelte Pythagorasfunktion, MIN/MAX und Dauermessung. Leicht ablesbare Messwerte durch grosses und kontraststarkes LCD-Display. Bis zu 4000 Messungen mit einem Batteriesatz. Automatische Abschaltung nach 3 Minuten. Optimale Handhabung durch kompakte Abmessungen: 123 x 44 x 23 mm mit Softgrip- Oberflächen. Technische Daten: Gewicht 95 g, Laserklasse 2, IP54. Batterie: 2 x AA / 1,5 V. Lieferumfang: Batteriesatz + Schutztasche.



Art.-Nr.	VE
44 15 20	1

Strichlaser Crossline 360, magnetisch selbstnivellierend

Universalgerät für vielfältige Anwendungen zum präzisen und einfachen Ausrichten beim Fliesen, Trockenbauarbeiten, Abhängen der Decken, Schablonenarbeiten, Dekortechniken etc. Sekundenschnelle, magnetische Selbstnivellierung mit Warnton bei falscher Ausrichtung. Gut sichtbare Laserlinien bis zu einer Reichweite von 15 m im Innenbereich. Vier horizontale Laserdioden erzeugen eine durchgehende 360 Grad Laserlinie. Vier vertikale Laserlinien sind rechtwinklig zueinander ausgerichtet. Ein Laserpunkt nach unten zum Fixieren der Standposition. Vertikale Linien nacheinander in drei Schritten zuschaltbar, horizontale Linien gemeinsam zuschaltbar. Laserstärke in 2 Stufen verstellbar. Batterie- und Netzteilbetrieb möglich.

Technische Daten: Laserklasse 2, Ausgangsleistung Laser: < 1 mW, Präzision +/- 2 mm/10 m. Lieferumfang: Alu-Transportbox, Bedienungsanleitung, Netzteil mit 1,2 m Kabel, Batterien, Laser-Sichtbrille.



Art.-Nr.	VE
44 15 10	1

Strichlaser Crossline magnetisch selbstnivellierend

Zum präzisen und einfachen Ausrichten von Fliesen, Trockenbauarbeiten, Schablonenarbeiten, Dekortechniken etc. Sekundenschnelle, magnetische Selbstnivellierung mit Warnton bei falscher Ausrichtung. Gut sichtbare Laserlinien bis zu einer Reichweite von 15 m im Innenbereich. Ein Laserpunkt nach unten zum Fixieren der Standposition. Vertikale Linien in 3 Schritten zuschaltbar, horizontale Linien einzeln zuschaltbar. Laserstärke in zwei Stufen verstellbar. Technische Daten: Laserklasse 2, 1 horizontale und 4 vertikale Laserlinien, Ausgangsleistung Laser: < 1 mW. Lieferumfang: Alu-Transportbox, Bedienungsanleitung, Batterien, Laser-Sichtbrille.



Art.-Nr.	Grösse	VE
44 15 13	90-300 cm	1

Stativ für Strichlaser Crossline

Stabile Ausführung aus Aluminium mit Gummi-Füssen. Arbeitsbereich min. 90 cm - max. 300 cm. 5/8"-Gewinde.

Sonstige Messwerkzeuge



Nassfilm-Messkamm

Edelstahl-Rostfrei Ausführung. Für schnelles Messen von nassen Farb- und Lackschichten. Messbereich: 25 - 2000µm.

Art.-Nr.	VE
60 95 00	1



Aluminium Wasserwaage mit Magneten

Hochwertig pulverbeschichtet. Stossfest, verzugsfrei mit zwei verglasten Libellen. Magnete zur einfachen Fixierung an Metallprofilen. Messgenauigkeit 0,5 mm/m.

Art.-Nr.	Länge	VE
26 34 06	60 cm	1
26 34 08	80 cm	1
26 34 10	100 cm	1
26 34 12	120 cm	1
26 34 20	200 cm	1



Aluminium Wasserwaage

Hochwertig pulverbeschichtet. Stossfest, verzugsfrei mit zwei verglasten Libellen. Messgenauigkeit 0,5 mm/m.

Art.-Nr.	Länge	VE
26 34 26	60 cm	1
26 34 28	80 cm	1



Richt- und Setzlatte

Mit 2 Libellen und Handgriffen.

Art.-Nr.	Länge	VE
26 35 20	2 m	1



2 m Zollstock

Mit 10 Gliedern und vermessigten Beschlägen.

Art.-Nr.	Länge	VE
26 60 20	2 m	1



Stahl-Bandmass 5 m

Mit Gürtelclip und Band-Arretierung.

Art.-Nr.	Länge	VE
26 32 50	5 m	1

Sonstige Handwerkzeuge



Schlosserhammer

Art.-Nr.	Gewicht	VE
43 63 30	300 g	1



Latthammer mit Magnet

Mit Softgriff und Stahlrohrstiel.

Art.-Nr.	VE
43 67 00	1



Wasserpumpenzange

Mit durchgestecktem Gleitgelenk, 7-fach verstellbar, Chrome Vanadium, lackiert, teilweise geschliffen, Griffe kunststoffbeschichtet.

Art.-Nr.	Länge	VE
43 68 30	240 mm	1



Beisszange

Art.-Nr.	Länge	VE
43 68 00	180 mm	1



Leistenschere

Mit Gehrungswinkel.

Art.-Nr.	Schnittbreite	VE
36 06 20	60 mm	1



Universal-Schere

Zum Schneiden von dünnen Blechen, Drähten, Teppichen, Kunststoffen etc. Edelstahlschneide mit feinsten Sägezahnprofilierung. Ergonomischer 2K-Griff, einhändige Verriegelung.

Art.-Nr.	VE
36 06 90	1



Art.-Nr.	VE
62 00 00	1

Akku-Schrauber DriveFixx 10.8 V

Leistungsstarker, kompakter Akku-Schrauber für Schraub- und Bohrarbeiten beim Trockenbau und diversen Montagearbeiten. Angenehmes Arbeiten durch gute Balance, ergonomische Griff-Form und 2 K-Gehäuse. Mit LED-Licht zum Ausleuchten des Arbeitsbereiches. Gefühlvolles Schrauben durch 18 Drehmoment-Stufen. 2 mechanische Gänge für hohe Drehzahlen beim Bohren. Technische Daten: 10,8 V, 1,3 Ah, max. Drehmoment 16 Nm, Drehzahl 0-400 und 0-1.300 U/min. Lieferumfang: Transporttasche, 2 Li-Ion Akkus, 30 min.-Schnellladegerät, 1 Bit.

Ersatz-Akku - identisch für Akku-Schleifer Delta-, VarioTool und Schrauber 10,8 V - siehe unter Art.-Nr. 62 00 30



Art.-Nr.	VE
45 14 48	1

Bitset 32tlg.

Mit magnetischem Schnellwechseladapter und Adapter für 1/4" Vierkant-Halter, inkl. Gürtelclip. Inhalt: Schlitz: 3,5, 4,5, 5,5, 6,5 + 8 Kreuz: PZ1, PZ2 (2x), PZ3, PH1, PH2 (2x) PH3 Sechskant: 2,3,4,5,6,7,8 Torx: TT9, 10, 15, 20, 25, 27, 30,40 Aussenvierkant: R1/R2



Art.-Nr.	VE
43 87 20	1

Schraubendreher-Sortiment

Mit 2-Komponenten-Griff. 2 x Schraubendreher Kreuz: PH 1 + PH 2 3 x Schraubendreher Klinge: 6,5 x 150 mm + 5,5 x 125 mm + 3 x 80 mm, 1 x Stromprüfer Klinge 4 x 100 mm



Stromprüfer

Art.-Nr.	Länge	VE
43 87 00	190 mm	5
43 87 14	140 mm	5



Art.-Nr.	Schnittlänge	VE
43 01 55	500 mm	1

Handsäge „Fuchsschwanz mineral“

Spezielle Zahnung zum präzisen Schneiden von Mineralwolle, Perimeter-Hartschaum, u.v.m. 2K-Griff. Ideal einsetzbar zusammen mit dem Mineralfaser-Schneidergerät ProCut mineral/ PLUS.



Art.-Nr.	Schnittlänge	VE
43 01 00	550 mm	1

Handsäge „Fuchsschwanz“

Mit Universalverzahnung 7 Zähne per Zoll, gehärtet, 2-seitiger Diamantschliff. 2K-Griff. Für Längs- und Querschnitt zur Faser. Schneidet MDF, Multiplexplatten, Bauholz, Kunststoff.



Art.-Nr.	Schnittlänge	VE
43 01 20	500 mm	1

Hartschaumsäge

Mit extra feiner Zahnung. Gehärtete Zähne, 2-seitiger Diamantschliff. 2K-Griff. Ideal für Resol-Hartschaumplatten und Perimeter-schaumplatten.



Art.-Nr.	Schnittlänge	VE
43 01 30	320 mm	1

Rücksäge

Mit Spitzzahnung. Blatthöhe 90 mm, verstärkter, stabilisierter Rücken, 12 Zähne per Zoll, gehärtet, 2-seitiger Diamantschliff. 2K-Griff. Für feine bis mittelgrobe Materialien, Querschnitt zur Faser. Auch für Stuck/Gips.



Art.-Nr.	Schnittlänge	VE
43 01 10	320 mm	1

Allzwecksäge

Mit Spitzzahnung. Blatthöhe 100 mm, 12 Zähne per Zoll, gehärtet, 2-seitiger Diamantschliff. 2K-Griff. Für feine bis mittelgrobe Materialien, Querschnitt zur Faser.



Art.-Nr.	Schnittlänge	VE
43 51 10	155 mm	1
43 51 11	155 mm	1

Vielzwecksäge „Ergo“

Ergonomischer Griff, hoher Spannbügel. Ersatzsägeblätter (1 Pack = 12 Stück), Art.-Nr. 43 51 11



Art.-Nr.	Schnittlänge	VE
43 04 00	150 mm	1

Gipskarton-Plattensäge

Extrastarkes 150 mm-Blatt, Zähne geschränkt, geschärft und gehärtet. Naturbelassenes Hartholzheft. Geeignet für Gipsprofile und (Taschen-) Schnitte in Gipskarton- und Gipsfaserplatten.



Art.-Nr.	Schnittlänge	VE
43 05 00	314 mm	1

Bohrsäge

Für GK-Platten, Holz und Kunststoff. Zum Heraussägen beliebiger Formen.



Art.-Nr.	Schnitttiefe	VE
43 52 00	80 mm	1

Leistensäge

Gerade Form, extra starker Rücken.



Art.-Nr.	Länge	VE
43 56 00	300 mm	1

Gehrungswinkel-Lade

Schnitttiefe 70 mm, -breite 60 mm.

Schleifstaubsauger VacTec und Zubehör



Schleifstaubsauger VacTec 30M, Staubklasse M

Nass-Trocken-Sauger, Staubklasse M, mit sensorgesteuerter Rüttler-Automatik während des Saugvorgangs für Arbeiten mit grossem Staubaufkommen ohne Leistungsverlust. Saugleistung stufenlos einstellbar, optische und akustische Filterkontrollanzeige.

Lieferumfang: Sauger mit Vlies-Filterbeutel (1 x), 4 m antistatischer Saugschlauch mit Saugkraftregulierung, 2 x Saugrohr mit Nass-Trocken-Bodendüse, Ø 35 mm Werkzeugmuffe für Maschinenanschluss und zusätzlicher Bajonetteanschluss für Wandschleifer.

Technische Daten: Leistung 1380 W, 230 V/ 50 Hz, 6 A, Anschluss-Schucko-Steckdose: max. 2000 W, Behältervolumen: 30 l.

Art.-Nr.	VE
65 25 50	1

Art.-Nr.	VE
65 25 00	1



**Schleifstaubsauger VacTec 30L,
Staubklasse L**

Leistungsdaten wie VacTec 30M, jedoch mit Staubklasse L. Ohne akkustisches Signal, ohne antistatischen Saugschlauch, ohne Bajonnetteanschluss und ohne PE-Filterbeutel. Für Spidersaugschlauch Bajonnetteanschluss Art. Nr. 65 25 34 dazubestellen.

Art.-Nr.	VE
65 25 80	1



Vliesfilterbeutel für VacTec 30 L/M

Sammeln und Entsorgen aufgesaugter Stäube ohne Behälterverschmutzung. Reissfest und sehr stabil. Staubklasse M. Füllmenge 30 L. (1 Pack = 5 Stück)

Art.-Nr.	VE
65 25 81	1

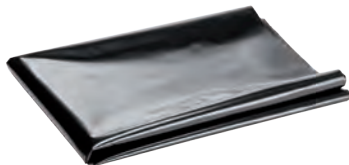

PE-Entsorgungsbeutel für VacTec 30 L/M

Polyethylen-Beutel zum Sammeln und Entsorgen aufgesaugter Stäube für VacTec 30 L/M. Sehr stabil. Füllmenge: 30 l. (1 Pack = 5 Stück)



Art.-Nr.	VE
65 25 90	1

Flachfaltenfilter für VacTec 30 L/M

Robuster Polyester Filter, Staubklasse M, besonders geeignet bei abrasiven Stäuben oder Schmutz und bei nasser Anwendung der VacTec-Sauger.



Art.-Nr.	Durchmesser Ø	VE
65 25 70	35 mm	1

Nass-Trocken-Bodendüse mit Klippfunktion

Einsatz mit Gummilippen oder Bürsten. Geeignet für alle gängigen Sauger mit DN35 wie VacTec 30M und L und VarioVac 22L.



Art.-Nr.	VE
65 15 30	1

Faltenfiltersatz für VacTec 25, BIA geprüfte Kategorie M



Art.-Nr.	VE
65 15 33	1

Vliesfilterbeutel für VacTec 25/M

Sammeln und Entsorgen aufgesaugter Stäube ohne Behälterverschmutzung. Sehr stabil. BIA geprüfte Kategorie M (1 Pack = 5 Stück).



Art.-Nr.	VE
65 15 56	1

PE-Entsorgungsbeutel für VacTec 25/M

Polyethylen-Beutel zum Sammeln und Entsorgen aufgesaugter Stäube für VacTec 25/M. Sehr stabil (1 Pack = 5 Stück).

Nass- und Trocken-Sauger



Art.-Nr.	VE
65 13 22	1

Nass- und Trocken-Sauger VarioVac 22 L

Nass-Trocken-Sauger mit geringem Gewicht und kompakten Massen, Staubklasse L, mit manueller Filterabreinigung für Arbeiten mit geringen Staubaufkommen.

Technische Daten: Leistung 1.2 kW, 230 V/ 50 Hz, 6 A, Anschluss-Steckdose: max. 2 kW, Behältervolumen: 22 l.

Lieferumfang: Vlies-Filterbeutel, 2 Metall-Saugrohre, Nass- und Trockenbodendüse 300 mm, Fugendüse, 4 m Saugschlauch, Gummidüse für Maschinenanschluss.



Art.-Nr.	VE
65 13 40	1

Vliesfilterbeutel für VarioVac 22 L

Reissfeste Filtertüte zum sammeln und entsorgen aufgesaugter Stäube ohne Behälterverschmutzung. Staubklasse-L-zertifiziert. (1 Pack = 5 Stück).

Handfeger und Besen



Handfeger Rosshaar/Synthetik-Mix

Art.-Nr.	VE
12 34 00	1 20



Handfeger Kunstborsten-Mix

Art.-Nr.	VE
12 40 00	1



Kehrschaufel, Metall
Mit Gummilippe.

Art.-Nr.	Breite	VE
12 30 00	23 cm	1 10



Saalbesen Rosshaar/Synthetik-Mix

Art.-Nr.	Breite	VE
12 20 40	40 cm	1 10
12 20 60	60 cm	1



Arenge-Saalbesen

Art.-Nr.	Breite	VE
12 18 60	60 cm	1



Strassenbesen Elaston

Art.-Nr.	Breite	VE
12 11 40	40 cm	1



Holz-Besenstiel
Ø 24 mm.

Art.-Nr.	Länge	VE
12 99 12	140 cm	10

Abfallsäcke



Abfallsäcke Typ 80
25 Stk./Rolle, LDPE.

Art.-Nr.	Fassungsvermögen	VE
59 72 11	120 l	1 6



Abfallsäcke Typ 60
25 Stk./Rolle, LDPE.

Art.-Nr.	Fassungsvermögen	VE
59 70 11	120 l	1 8



Zuzieh-Abfallsäcke Typ 40
25 Stk./Rolle, LDPE, mit Zugband zum einfachen verschliessen.

Art.-Nr.	Fassungsvermögen	VE
59 71 20	120 l	1 10



Abfallsäcke Typ 100
Besonders für WDVS-Abfälle geeignet.
LDPE transparent.

Art.-Nr.	Fassungsvermögen	VE
59 74 50	500 l	10



Abfallsäcke Typ 70
Besonders für WDVS-Abfälle geeignet.
LDPE transparent. 1 Pack = 25 Stck.

Art.-Nr.	Fassungsvermögen	VE
59 73 15	200 l	1

Effektiv reinigen und Wasser aufbereiten

Was früher in den Abfluss geleitet wurde, muss heute in der Regel gesammelt und entsorgt werden. Verstöße können mit hohen Strafen geahndet werden. Die Lösung heisst Abwasser-Aufbereitung mit einer Spaltanlage wie der ColorFree top mit integriertem Waschplatz oder mit einer Sedimentationslösung wie dem STORCH WAMAB. Schmutzwasser gelangt so nicht mehr unbehandelt in die Kanalisation und die Anlagen vermeiden die kostenintensive Reinigung verstopfter Abflussrohre.



Abwasser-Spaltanlage ColorFree top und Zubehör

Spaltanlage zur einfachen und effektiven Aufbereitung von Farbabwasser

- Halbautomatischer Betrieb mit selbsterklärender Menüführung zur einfachen Bedienung
- Einfache Erweiterung der ColorFree top mit effizientem Walzen- und Pinselreinigungssystem
- Einfaches und effizientes Konzept für alle Betriebsgrößen



Optional mit Pinselreiniger, ...



Vorwaschbecken für Walzen...



... und TurboWash Walzenreiniger.



STORCH Spaltanlage ColorFree top

Spaltanlage für wasserbasierende Materialien mit integriertem Waschplatz und selbsterklärender Steuerung und Menüführung. Reaktionsbecken für 100 Liter Farbabwasser für umweltgerechte und gesetzeskonforme Einleitung in den Schmutzwasserkanal. Einfache Reinigung von Werkzeug mit dem integrierten Brause-Set oder optional mit dem TurboWash Walzenreiniger und dem Pinselreiniger.

Art-Nr.	VE
61 70 00	1



Art.-Nr.	VE
61 70 50	1

Set ColorFree top mit Zubehör

Spaltanlage ColorFree top, Art.-Nr. 61 70 00 im Set mit Pinselreiniger, Auswaschbecken, TurboWash mit Druckerhöhungspumpe und 10 kg Spaltpulver.

Bei der Abwasser-Spaltanlage ColorFree top erfolgt die Aufbereitung des Schmutzwassers durch Spaltpulver auf Betonit-Basis, einem Naturprodukt. Dies ist gefahrlos für Anwender und die Umwelt. Ausgeflockte Feststoffe lassen sich mit Filter als gewerbeähnlicher Hausmüll entsorgen!



Beimischung des Spaltpulvers



Spaltvorgang



Absetzprozess



Feststoffe und Klarwasser getrennt



Art.-Nr.	VE
61 70 10	1

Pinselreiniger Spaltanlage ColorFree top

Einfach zu montierende Pinselreinigung für die Spaltanlage ColorFree top mit Kamm und Bürsten zum Einsatz mit dem Brause-Set.



Art.-Nr.	VE
61 71 00	1

Turbo-Wash für ColorFree top und WAMAB

Sehr wirkungsvoller Farbwalzenreiniger zum Anschluss an Druckerhöhungspumpe oder die normale Wasserleitung. Robustes Profigerät aus rostfreiem Metall und Kunststoff für den Festeinbau. Druckschlauch bereits im Lieferumfang.



Art.-Nr.	VE
61 70 75	1

Druckerhöhungspumpe für ColorFree top

Hochdruckpumpe zur Druckerhöhung beim TurboWash - zum Direkteinbau in der Spaltanlage ColorFree top.

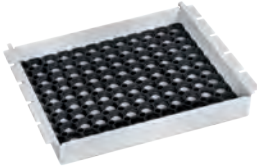

Art.-Nr.	VE
61 70 20	1

Auswaschbecken ColorFree top

Auswaschbecken zum Vorwaschen der Farbwalzen.



Art.-Nr.	VE
61 70 30	1

Abwasser-Pumpen-Set ColorFree top

Pumpen-Set zum Hochpumpen des Klarwassers nach dem Spaltvorgang bei fehlendem Bodenablauf.



Art.-Nr.	VE
61 70 60	1

Pumpen-Set zur Kombination WAMAB und Spaltanlage ColorFree top

Pumpe mit Schalter zur Wassereinleitung aus dem STORCH Waschplatz in die Spaltanlage ColorFree top.



Art.-Nr.	VE
61 00 93	1

Einwegfilter für Spaltanlage ColorFree top und ColorSplit

(1 Pack = 10 Stück).



Art.-Nr.	Inhalt	VE
61 30 10	Universal 20 kg	1
61 30 35	Spezial 20 kg	1
61 30 36	Spezial 2 kg	1
61 30 37	Spezial 10 kg	1

Spaltmittel für Spaltanlagen

Abgefüllt im dicht verschliessbaren Eimer.
Universal: Für die Aufbereitung von Schmutzwasser aus Kombination von Dispersionsfarben und Wasserlacken. Auch für Dispersionsfarben. Spezial: Für die Aufbereitung von Schmutzwasser aus wasserbasierenden Lacken mit hochdosierten Festkörperanteilen und komplexen Bindemittelanteilen.
Auch für Dispersionsfarben.

Abwasserspaltanlage ColorFree basic

Einwegfilter für Spaltanlagen ColorFree und ColorFree basic

Zur Filtration von Feststoffen
(1 Pack = 10 Stück).

Art.-Nr.	VE
61 30 05	1

Waschplatz mit Absetzbecken



Das Schmutzwasser wird durch Sedimentation (Absetzen der Farb- und Schmutzstoffe) vorgeklärt.

Durch die 4 Sedimentationskammern wird eine sehr hohe Absetzwirkung erzielt.

Kombinierbar mit STORCH Spaltanlagen ColorFree.

Filtereinsätze für WAMAB

Der mit der Zeit anfallende Farbschlamm wird in den Filtereinsätzen zurückgehalten und kann so einfach und zeitsparend entfernt werden (3 Satz mit je 4 Filtern für 3 Austauschzyklen).

Art.-Nr.	VE
61 20 04	1



Brausenset für WAMAB

Zum Reinigen von Werkzeugen und Gebinden.

Art.-Nr.	VE
61 20 03	1



Pumpenset für WAMAB

Mit Schwimmer. Zum Abpumpen des Schmutzwassers aus dem WAMAB in die Spaltanlage ColorFree (Art.-Nr. 61 30 00, 61 30 30) oder in die Schmutzwasserkanalisation.

Art.-Nr.	VE
61 20 07	1



Zuführarmatur für WAMAB

Für wahlweisen Betrieb vom TurboWash oder Brausen-Set.

Art.-Nr.	VE
61 20 01	1



Geruchsminderungs-Additiv für WAMAB und Spaltanlagen ColorFree

Zur Vermeidung von Geruchsbelästigung bei länger stehendem Abwasser.

Art.-Nr.	Inhalt	VE
61 00 72	100 g	1

Werkzeugreinigung und -pflege

Wasserkosten senken:

Gebühren für Wasser und Abwasser steigen kontinuierlich. Wasser bei der Gerätereinigung zu sparen, lohnt sich deshalb nicht nur für die Umwelt. STORCH bietet zwei Lösungsansätze:

1. Reinigungsaufkommen einschränken

Farbwerkzeuge bei Arbeitsunterbrechungen oder über Nacht nicht reinigen, sondern feucht aufbewahren. Das spart nicht nur Wasser, sondern auch die Reinigungszeit:

- Roller-Bag
- Rollerbox SuperFresh
- Pflege-Behälter

2. Wassersparend reinigen

Die manuelle Reinigung lässt sich durch einfache Geräte wasser- und zeitsparend optimieren:

- Tornado Farbröller-Reiniger
- Turbo-Wash Farbröllerreiniger mit Hochdruck



Turbo-Wash

Sehr wirkungsvoller Farbröllerreiniger zum Anschluss an die Druckerhöhungspumpe oder die normale Wasserleitung. Robustes Profigerät aus rostfreiem Metall und Kunststoff mit Saugnäpfen zur Installation in herkömmlichen Waschbecken und Reinigungsvorrichtungen.

Art.-Nr.	VE
19 52 00	1



Farbröller-Reiniger Tornado

Aus robustem Kunststoff, zum Anschluss an die normale Wasserleitung. Das Schmutzwasser kann aufgefangen und getrennt, z. B. über Spaltanlagen umweltbewusst entsorgt werden.

Art.-Nr.	VE
19 50 00	1



Roller-Bag

Verschliessbarer Polybeutel zur Aufbewahrung feuchter Farbwerkzeuge bei Arbeitsunterbrechungen.

Art.-Nr.	VE
19 54 00	25



Rollerbox SuperFresh

Flexible Rollerbox mit Deckel zur optimalen Aufbewahrung von benutzten Farbröllern und -walzen bis max. 69 mm Kerndurchmesser und 25 cm Walzenbreite. Hält Walzen bis zu 3 Monate frisch. Leicht zu reinigen, mehrfach verwendbar, mit praktischer Aufhängeöse.

Art.-Nr.	VE
28 25 50	1



Pflege-Behälter

Lösemittelbeständiger Kunststoff-Behälter, Art.-Nr. 28 25 25. Für Pinsel und Farbwalzen, mit Drehkreuz, Siebeinlage und 4 Klammern. Ersatzklammern: Art.-Nr. 28 22 50.

Art.-Nr.	Abmessung	VE
28 25 25	40 cm x Ø 25	1
28 22 50		4



Pinselkamm

Edelstahl, mit Expert-Griff. Zum effizienten Entfernen von Farbresten aus Pinseln sowie zum Reinigen von Farbwalzen.

Art.-Nr.	Breite	VE
28 30 00	6.5 cm	1



Farbrollen-Abzieher

Kunststoff. Zum Entfernen überschüssiger Farbe aus Farbwalzen.

Art.-Nr.	Breite / Länge	VE
28 35 00	80 mm / 160 mm	5

Optimale Arbeitsbedingungen

Das STORCH Konzept für besseres Raumklima, weniger Arbeitsunterbrechungen und weniger Schmutz auf der Baustelle

Einsatzgebiete von AirClean PRO, Bautrockner und Elektroheizgerät

Anwendung	Absauggebläse AirClean PRO	Bautrockner High-Dry 650	Elektroheizgerät Scirocco 2000	Elektroheizgerät Scirocco 3000 S
Absaugung und Filtration von Farbnebel und Staub	●			
Absaugung schlechter Raumluft	●			
Ansaugung frischer Außenluft	●			
Bautrocknung		●		
Beschleunigung der Bautrocknung	●		●	●
Punktuelle Trocknung einzelner Bauteile			●	●
Erwärmung			●	●
Luftmengenleistung pro Stunde	4.200 m ³	650 m ³	90 m ³	250 m ³

Absauggebläse AirClean



Absauggebläse AirClean 4200 PRO

Absaugung und Filtration von Staub und Farbnebel bei Schleif-, Sanierungs- und Beschichtungsarbeiten mit Farbspritzgeräten. Auch zur Unterstützung bei der Bautrocknung und zur Be- und Entlüftung geeignet.
 Technische Daten: Leistung 0,62 kW, 230 V/ 50 Hz, 2,9 A.
 Luftmengenleistung: 4.200 m³/h,
 Gewicht: 17,5 kg.
 Lieferumfang: wiederverwendbarer Staubsack, Verschlussgurt.

Art.-Nr.	VE
61 45 50	1



Ersatz-Staubsäcke für AirClean

Wiederverwendbar: Art.-Nr. 61 45 05 Einweg für Absaugung von Farbnebel bei Arbeit mit Farbspritzgeräten: Art.-Nr. 61 45 04.

Art.-Nr.	Länge	VE
61 45 05	300 cm	1
61 45 04	300 cm	1

Bautrockner High-Dry



Bautrockner High-Dry 650

Leistungsstarker und vollautomatischer Bautrockner mit einer maximalen Entfeuchtungsleistung von 52 Litern Wasser in 24 Stunden. Optimal zum effektiven und zeitsparenden Trocknen von Neubauten und Wasserschäden geeignet. Wasserauffangbehälter 13 l. Für Dauerbetrieb Anschluss eines Ablaufschlauches möglich.

Technische Daten: Leistung 0,95 kW, 230 V/50 Hz, 2,5 A. Masse L 46 x B 52 x H 90 cm, Gewicht 49 kg.

Art.-Nr.	VE
61 55 00	1

Heizgeräte



Elektroheizer Scirocco 2000

Leichtes und handliches Elektroheizgerät für die schnelle Erwärmung von Räumen bis max. 40 m². Ideal einzusetzen in schlecht oder nicht geheizten geschlossenen Räumen im Neubau- und Renovierungsbereich. Durch sehr geringe Abmessungen und Gewicht leicht zu transportieren. Durch die 2-stufige und regelbare Heizleistung kann die gewünschte Temperatur individuell eingestellt werden und sorgt somit schnell für ein angenehmes Raumklima. Durch keramische Heizelemente erfolgt eine sekundenschnelle und intensive Erwärmung.

Technische Daten: Luftmengenleistung 90 m³/h, Heizleistung 1 kW = halbe Leistung, 2 kW = volle Leistung, 230 V/50 Hz, 9 A, Gewicht 2,4 kg.

Art.-Nr.	Leistung	VE
60 33 00	2'000 Watt	1
		4

Strahler und Leuchten



LED Tower 100W mit Schweizer Stecker

360° Raumausleuchtung mit dem 150 cm hohen LED Tower inkl. einer Schutzkontaktsteckdose und Ein-/Aus-Schalter. Bestens für den harten Baustelleneinsatz geeignet. Technische Daten: Energie-Effizienzklasse A+, bis zu 30.000 h Lebensdauer, Schutzart IP 54, Kabellänge 5 m.



Art.-Nr.	Leistung	Lumen	VE
60 11 91	100 Watt	9'100	1 5

LED Tower 72 W S

360° Raumausleuchtung mit dem 180 cm hohen LED Tower inkl. einer Schutzkontaktsteckdose. Bestens für den harten Baustelleneinsatz geeignet. Technische Daten: Energie-Effizienzklasse A, bis zu 30.000 h Lebensdauer, Schutzart IP 54, Kabellänge 3 m. Mit CH-Stecker und einer Zusatzsteckdose.



Art.-Nr.	Leistung	Lumen	VE
60 11 61	72 Watt	6'100	1 5



LED Tower 36 W Akku

360° Raumausleuchtung mit dem 165 cm hohen Akku-LED Tower mit Bluetooth-Lautsprecher zur Kopplung mit dem Smart-Phone oder anderen Audioquellen. Bestens für den harten Baustelleneinsatz geeignet.

Technische Daten: Energie-Effizienzklasse A+, bis zu 30.000 h Lebensdauer, Schutzart IP 20.

Art.-Nr.	Leistung	Lumen	VE
60 11 54	36 Watt	3'600	1



LED Bell 30 W Akku

360° Raumausleuchtung, flexibel einsetzbar zum Aufhängen und Hinstellen. USB-Hub mit Aufladefunktion für unterwegs.

Technische Daten: Energie-Effizienzklasse A+, bis zu 30.000 h Lebensdauer, Schutzart IP 65.

Art.-Nr.	Leistung	Lumen	VE
60 11 40	30 Watt	3'000	1 4



Power LED 100 W Color Change

Robuster LED-Strahler mit sehr hoher Lichtleistung und einstellbarer Farbtemperatur zur Darstellung der unterschiedlichen Lichtwirkungen. Zwei zusätzliche Schuko-Steckdosen zum Einsatz als Verlängerung. Geringes Gewicht und praktischer Tragegriff. Technische Daten: Energie-Effizienzklasse A+, bis zu 30.000 h Lebensdauer, Schutzart IP 54, Kabellänge 3 m. Leistung 100 W. Lichtstrom 6.500 K / 4.500 K / 2.700 K.

Art.-Nr.	Leistung	Lumen	VE
60 11 00	100 Watt	8'800	1



Power LED 50 W Light

Robuster Strahler mit hoher Lichtleistung für den harten Baustelleneinsatz. Inkl. Ein- und Ausschalter und zwei Schutzkontakt-Steckdosen. Geringes Gewicht und praktischer Tragegriff.

Technische Daten: Energie-Effizienzklasse A+, bis zu 30.000 h Lebensdauer, Schutzart IP 54, Kabellänge 3 m.

Art.-Nr.	Leistung	Lumen	VE
60 11 58	50 Watt	4'000	1



LED Strahler 50 W Akku LIGHT

Für den mobilen Einsatz auf schwer zugänglichen Baustellen. Robuster LED-Akku-Strahler mit geringem Gewicht und praktischem Tragegriff.

Technische Daten: Energie-Effizienzklasse A+, bis zu 30.000 h Lebensdauer, Schutzart IP 54, Ladedauer 5h, Betriebsdauer 2,5 - 7,5 h.

Art.-Nr.	Leistung	Lumen	VE
60 11 45	50 Watt	4'200	1 4



Power LED 15W Akku

Robuster Strahler für den harten Baustelleneinsatz inkl. Ein- und Ausschalter und 3-stufiger Dimmfunktion. Als Standgerät oder mit Magnethalter einsetzbar.

Technische Daten: Energie-Effizienzklasse A+, bis zu 30.000 h Lebensdauer, Schutzart IP 54.

Art.-Nr.	Leistung	Lumen	VE
60 11 15	15 Watt	1'200	1

Atemschutzplan

Welche Atemschutzmaske für welche Tätigkeit?

Was?	Wofür?	Womit?			
		Filterklasse: FFP1 Feinstaubmaske	Filterklasse: FFP2 Feinstaubmaske	Filterklasse: FFP3 Feinstaubmaske	Filterklasse: A2P2 Farbspritzmaske
		Wogegen?			
		Stäube			Nebel und Dämpfe
Schleifen	Spachtelmasse, Füller, Eisen	●	●	●	
	Farben, Lacke, Rostschutzanstrich, Polyesterharz, Beton, Putz, Mauerwerk, Holz (ausser Buche, Eiche), Rost, Stahl		●	●	
	Chromhaltige Lacke und Rostschutzanstrich, Buchenholz, Eichenholz, Edelstahl, sonstige Metalle			●	
Reinigen	mit Staubaufkommen, Hochdruck mit Reinigungsmittelzusatz	●	●	●	
	mit Entfetten		●	●	
	mit Waschbenzin, Nitroverdünnung, Universalverdünnung, Säuren				●
Abbrennen	Farben, Lacke				●
Abbeizen	mit lösemittelhaltigen Mitteln				●
Dämmen / Zuschnitt Dämmmaterial	Styropor (Heisschneiden), Mineralfaser		●	●	
Verkleben	lösungsmittelhaltige Klebstoffe				●
Mischen Rühren	Spachtelmasse, Zement, Putz, Beton		●	●	
	Epoxid- und Polyesterharz				●
Streichen / Rollen	wasserbasierte Farben, Lacke, Holzschutz, Rostschutz		●	●	
Spritzen	wasserbasierte Farben, Lacke, Holzschutz, Rostschutz				●
Streichen / Rollen / Spritzen	Lösemittelhaltige Farben, Lacke, Holzschutz, Rostschutz				●
Sanieren	Schimmelsanierung		●	●	
	Brandsanierung und Asbest (geringer Umfang)			●	

Feinstaub- und Farbspritzmasken



FFP3 Comfort-Feinstaubmaske

Faltbar. Mit Ausatemventil, zum Schutz vor giftigen und krebserregenden Feinstäuben. Individuell einstellbare Befestigung. Hoher Tragekomfort und Dichtigkeit bei geringem Atemwiderstand. Einsatzgebiete: siehe Atemschutzplan.

Art.-Nr.	EN-Norm	Schutzklasse	VE
51 47 13	149	FFP3	12



FFP2 Comfort-Feinstaubmaske

Faltbar. Mit Ausatemventil, zum Schutz vor festen, mindergiftigen Feinstäuben. Individuell einstellbare Befestigung. Hoher Tragekomfort und Dichtigkeit bei geringem Atemwiderstand. Einsatzgebiete: siehe Atemschutzplan.

Art.-Nr.	EN-Norm	Schutzklasse	VE
51 47 12	149	FFP2	12



FFP1 Comfort-Feinstaubmaske

Faltbar. Zum Schutz vor internen Feinstäuben. Individuell einstellbare Befestigung. Hoher Tragekomfort und Dichtigkeit bei geringem Atemwiderstand. Einsatzgebiete: siehe Atemschutzplan.

Art.-Nr.	EN-Norm	Schutzklasse	VE
51 47 11	149	FFP1	20



FFP2 Feinstaubmaske

Klassische Form, mit Ausatemventil, zum Schutz vor festen, mindergiftigen Feinstäuben. Einsatzgebiete siehe Atemschutzplan. 1 Pack = 10 Stück.

Art.-Nr.	EN-Norm	Schutzklasse	VE
51 44 52	149	FFP2	1 12 24



FFP1 Feinstaubmaske

Klassische Form, zum Schutz vor internen Feinstäuben. Einsatzgebiete: siehe Atemschutzplan. 1 Pack = 20 Stück.

Art.-Nr.	EN-Norm	Schutzklasse	VE
51 44 51	149	FFP1	1 12



A2 P2 Farbspritzmaske mit Filter

Hoher Tragekomfort: Leichtes Atmen durch grosse Filterflächen und Ausatemventil mit geringem Atemwiderstand. Grosses Sichtfeld durch seitliche Anordnung der Ausatemventile. Guter Schutz gegen organische Gase und Dämpfe (A2) und feinste Staubpartikel (P2). Ersatz-A2-Gasfilter-Paar: Art.-Nr. 51 40 55 und Ersatz-P2-Feinstaubfilter (20 Stk. bzw. 10 Paar im Spender): Art.-Nr. 51 49 25.

Art.-Nr.	EN-Norm	Schutzklasse	VE
51 40 55	141	A2	1
51 45 32	140	A2/P2	1
51 49 25	143	P2	1

Desinfektions- und Reinigungstücher für Halbmasken

Hochwirksame Desinfektionstücher gegen 99,9% der häufigsten Bakterien und Mikroorganismen. Ideal geeignet für die Reinigung und Desinfizierung der A2P2 Halbmasken nach jeder Arbeitsschicht. 1 Pack = 15 Stück.

Art.-Nr.	VE
51 45 70	1

Schutzbrillen, Gehörschutz



Schutzbrille Craftsman

Klare Scheiben mit Ultraviolettfilter für langzeitigen Gebrauch bestimmt. Weiche Nasenpads und flexible sowie weiche Bügel sorgen für die garantiert perfekte Passform.

Art.-Nr.	EN-Norm	VE
51 31 25	166	1



Vollsicht-Schutzbrille

Auch für Brillenträger geeignet.

Art.-Nr.	EN-Norm	VE
51 31 00	166	5 60













Kapselgehörschutz

Stufenlos verstellbarer Gehörschutz, kann optimal an alle Kopfformen angepasst werden. Bietet einen hervorragenden Gehörschutz durch die Reduzierung von Hochfrequenzgeräuschen.

Art.-Nr.	EN-Norm	VE
51 13 15	352-1	1 6

Handschutzplan

Welcher Handschuh für welche Tätigkeit?

Was?	Wofür?	Womit?			
Allgemeiner Schutz	Unterziehhandschuhe		BW-Unterziehhandschuh, schweissabsorbierend Art. Nr.: 51 13 05		
	Lackieren / Präzisionsarbeiten		Nylon-Handschuh, PU beschichtet Hohe Flexibilität und gutes Tastgefühl Art.-Nr.: 51 06 80 / 85 / 95 / 96		Feingestrickter Nylon-Handschuh, PU beschichtet Sehr hohe Flexibilität und hervorragendes Tastgefühl Art.-Nr.: 51 07 01 / 02 / 03
	Leichte und mittelschwere Arbeiten		Strick-Handschuh, fein Innenseitig genoppt für gute Griffigkeit Art.-Nr. 51 13 09 / 10		Nylon-Handschuh, Nitrilschaum beschichtet Hohe Atmungsaktivität und Abriebfestigkeit Art.-Nr.: 51 06 08 / 09 / 10 / 11
			BW-Handschuh, grob Innenseitig genoppt für gute Griffigkeit Art.-Nr.: 51 13 00		BW-Handschuh, Nitril beschichtet Atmungsaktiv und gute Griffigkeit Art.-Nr.: 51 05 00 / 01 Art.-Nr.: 51 05 50 / 51
	Arbeiten bei Nässe und Kälte		Nylon-Handschuh, Latex beschichtet Sehr guter Nassgriff Art.-Nr. 51 07 12 / 13		Winterhandschuh Comfort, Nitrilschaum beschichtet Beste Kälteschutz Art.-Nr. 51 12 23 / 24
Chemikalien-Schutz	Feine Arbeiten und Schutz vor Verunreinigung		Latex-Handschuh Profilierte Grifffläche für sicheren Griff, lange Stulpe Art.-Nr.: 51 12 85 / 95		
	Schwere chemische Einsätze		Chloropren-Handschuh Gegen viele Säuren und Laugen, lange Stulpe Art.-Nr.: 51 10 85 / 95		Nitril-Handschuh Gegen viele Säuren und Laugen, lange Stulpe Art.-Nr.: 51 10 09 / 10

Handschuhe



Strick-Handschuhe fein mit Noppen Kat. 1

Innenseitig mit feinen Noppen für verbesserte Griffsicherheit. Schutz bei Präzisionsarbeiten.

Art.-Nr.	Grösse	VE
51 13 09	L/9	12 60 240
51 13 10	XL/10	12 60 240



Baumwoll-Handschuhe Schweissabsorber Kat. 1

Ideal als Unterziehhandschuh unter luftundurchlässigen Handschuhen. Schutz bei Präzisionsarbeiten.

Art.-Nr.	Grösse	VE
51 13 05	XXL/11	12

EN 388



Nylon-Handschuh, PU beschichtet Skin Kat. 2, EN 388

Sehr gutes Fingerspitzen- und Tastgefühl. Superleichte und anschmiegsame Ausführung, atmungsaktiver Handrücken, Griffsicherheit auch bei Feuchtigkeit. Ideal zum Schutz bei Lackierarbeiten.

Art.-Nr.	Grösse	VE
51 07 01	L/9	12
51 07 02	XL/10	12
51 07 03	XXL/11	12

EN 388



Nylon-Handschuhe PU beschichtet Kat. 2, EN 388

Atmungsaktiver Handrücken, Griffsicherheit auch bei Feuchtigkeit. Schutz bei leichten und mittelschweren Arbeiten.

Art.-Nr.	Grösse	VE
51 06 80	M/8	12 60 120
51 06 85	L/9	12 60 120
51 06 95	XL/10	12 60 120
51 06 96	XXL/11	12 60 120

EN 388



Montage-Handschuhe, Nitril-Mikroschaum Kat. 2, EN 388

Sehr gutes Tastgefühl, hohe Abriebfestigkeit und Griffsicherheit. Schutz bei leichten und mittelschweren Arbeiten.

Art.-Nr.	Grösse	VE
51 06 08	M/8	12
51 06 09	L/9	12
51 06 10	XL/10	12
51 06 11	XXL/11	12

EN 388



Nylon-Handschuhe Wetgrip Kat. 2, EN 388

Gutes Tastgefühl, sehr guter Nassgriff und hohe Abriebfestigkeit, wasserundurchlässige Beschichtung. Schutz bei leichten und mittelschweren Arbeiten.

Art.-Nr.	Grösse	VE
51 07 12	L/9	12 144
51 07 13	XL/10	12 144



Baumwoll-Handschuhe grob mit Noppen Kat. 1

Innenseitig grob genoppt für sicheren Griff. Schutz bei leichten und mittelschweren Arbeiten.

Art.-Nr.	Grösse	VE
51 13 00	universal	12

EN 388



Nitril-Handschuhe Kat 2, EN 388

Sehr guter Trocken- und Nassgriff, flexibel, atmungsaktiv. Schutz bei schweren Arbeiten.

Art.-Nr.	Grösse	VE
51 05 01	L/9	12
51 05 00	XL/10	12

EN 388



EN 511



Winterhandschuh Comfort Kat. 2, EN 388, EN 511

Für schwere Arbeiten bei Kälte. Guter Griff durch gesandete Nitrilschaumbeschichtung. Innen sehr weich und wärmend durch Terry-Weichgewebe.

Art.-Nr.	Grösse	VE
51 12 23	XL/10	12 48
51 12 24	XXL/11	12 48



Art.-Nr.	Grösse	VE
51 12 85	L/9	10
51 12 95	XL/10	10

Voll-Latex-Handschuhe Kat. 1

Profilierte Grifffläche für sicheren Griff, gutes Tastgefühl, mittellange Stulpe. Schutz vor Verunreinigungen.

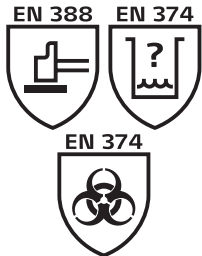

Art.-Nr.	Grösse	VE
51 10 85	L/9	10
51 10 95	XL/10	10

Chloropren-Handschuhe Kat 3, EN 388, EN 374

Sehr widerstandsfähig gegen viele Säuren und Laugen, lange Stulpe. Schutz bei schweren chemischen Einsätzen.



Art.-Nr.	Grösse	VE
51 10 09	L/9	10
51 10 10	XL/10	10

Nitril-Handschuhe Kat. 3, EN 388, EN 374

Sehr widerstandsfähig gegen viele Säuren und Laugen, lange Stulpe. Schutz bei schweren chemischen Einsätzen.

Sonstige Schutzausrüstung



Schutzhelm

Aus weissem ABS-Kunststoff, Gewicht 285 g.
Mit ergonomisch geformter 4-Punkt-
Textilaufhängung und verstellbarem Kopfband.

Art.-Nr.	EN-Norm	VE
51 02 85	397	1





Verbandskasten DIN 13157-C für Baustellen und Betriebe

Grauer Kunststoffverbandkasten, mit ab-
nehmbarer, grauer Kunststoff-Wandhalterung.
Pflichtausstattung auf Baustellen. Der
Verbandskasten ist gefüllt nach DIN 13157-C.

Art.-Nr.	Abmessung	VE
51 31 57	26 x 16.6 x 8 cm	1

NOVOcare Hautschutz

Hautschutzplan

Was?	Womit?	Wie?	Wann?	Wofür?
Hautschutz 	NOVOcare Protect (100 ml) Art.-Nr. 51 04 01	Die sauberen Hände mit einer haselnussgrossen Menge gut einreiben. Besondere Sorgfalt dabei auf Fingernägel und das Nagelbett richten. Nach kurzer Trockenzeit entsteht ein unsichtbarer, neutraler, schützender und schmutzabweisender Film.	Vor der Arbeit und nach Pausen auftragen und in die trockenen Hände einmassieren.	Schützt vor direktem Hautkontakt mit öl- und wasserlöslichen Arbeitsstoffen wie Farben, Lacken, Fett, Öl, Spachtelmassen, Zement, Kalk.
Hautreinigung 	NOVOcare Clean (350 ml / 500 ml / 3.000 ml) Silikonfrei Art.-Nr. 51 09 02 Art.-Nr. 51 09 05 Art.-Nr. 51 09 03	Eine geringe Menge ohne Wasser in die trockenen oder leicht feuchten Hände verreiben bis die Verschmutzung gelöst ist und waschen. Anschliessend gründlich abspülen und abtrocknen. Bei sehr starken Verschmutzungen Vorgang wiederholen.	Vor und nach der Arbeit und bei Bedarf.	Zum Entfernen von wasser- und lösemittelbasierten Lack- und Klebstoff-, Harz- und Bitumenspritzern, sonstigen Anstrichmitteln, Spachtelmassen, Benzin, Fett, Öl sowie Staub.
Hautpflege 	NOVOcare Vital (100 ml) Art.-Nr. 51 02 01	Eine kleine Menge in die sauberen Hände geben und die Creme einmassieren.	Nach häufigem Händewaschen in den Pausen, bei Bedarf, nach Arbeitsende.	Zur Hautpflege nach der Arbeit. Schützt die Haut vor Austrocknung und Rissbildung.

NOVOcare Hautschutz



Art.-Nr.	Inhalt	VE
51 04 02	350 ml	1 12

Hautschutzcreme NOVOcare Protect

Schutz der Haut durch einen unsichtbaren, schützenden und schmutzabweisenden Film vor direktem Kontakt mit Arbeitsstoffen wie Farben, Lacken, Fett, Öl, Spachtelmassen, Zement und Kalk. Silikonfrei.



Art.-Nr.	Inhalt	VE
51 09 02	350 ml	1 12
51 09 03	3 l	1
51 09 05	500 ml	1

Handwaschcreme NOVOcare Clean

Zur Hautreinigung bei nahezu allen malertypischen Hautbelastungen durch Stoffe wie wasserlösliche und lösemittelbasierende Lacke, Wand- und Fassadenfarben, Spachtelmassen, wasserlösliche und lösemittelbasierende Kleber, Harz- und Bitumenspritzer, Öle, Benzin, Fett und Stäube. In 350 ml Tube, 500 ml Becher oder 3 l-Dose.



Art.-Nr.	VE
51 09 10	1

Pumpe und Wandhalterung für Handwaschcreme NOVOcare Clean

Für die einfache Dosierung aus und die Wandbefestigung von 3 l Dosen.



Art.-Nr.	Inhalt	VE
51 02 02	350 ml	1 12

Hautpflegecreme NOVOcare Vital

Zur Pflege der Hände nach belastenden Arbeiten, um Austrocknung und Rissbildung der Haut zu vermeiden. Silikonfrei.

Reinigungs-, Putz- und Wischtücher



Art.-Nr.	Grösse	VE
51 01 00	30 x 27 cm	1 6

Reinigungstücher Novoclean

90 feuchte Tücher 30 x 27 cm im stabilen Dosier- Eimer. Für Hand- und Werkzeugreinigung. Einfach ohne Wasser abwischen, reinigt schnell und gründlich.



Art.-Nr.	Grösse	VE
51 01 20	29 x 23 cm	1

Wischtücher, trocken

240 Tücher 29 x 23 cm auf Rolle in Dispenserbox. Extrem saugfähig, reiss- und nassfest, fusselfrei und lösemittelbeständig.



Art.-Nr.	Gewicht	VE
51 01 30	5 kg	1

Putzlappen, weiss

Lappen aus Trikotstoff und Bettwäsche gemischt, sehr saugfähig, lösemittelbeständig und fusselarm. 5 kg-Pack.



Art.-Nr.	Gewicht	VE
51 01 35	5 kg	1

Putzlappen, bunt

Lappen aus Trikotstoff und Bettwäsche gemischt, sehr saugfähig, lösemittelbeständig und fusselarm. 5 kg-Pack.

Bohlen



Art.-Nr.	Breite / Länge	VE
55 11 00	30 x 128 cm-400 cm	1

Alu-Ausziehbohle

In Kofferform mit Sicherheitsarretierung.
Tritt- und laufsicher. Geriffelte Oberfläche,
belastbar bis 150 kg.



Art.-Nr.	Breite / Länge	VE
55 10 00	28.5 x 212 cm-360 cm	1

Holz-Ausziehbohle

Robuste Ausführung, belastbar bis 220 kg.

Böcke



Metall-/ Holz-Bock höhenverstellbar

Klappbar, kleines Transportmass, 4-stufig höhenverstellbar.

Art.-Nr.	Abmessung	VE
55 19 50	B 78 x H 62 cm-91 cm	1



Alu-Bock

Breite Doppelaufgabe, klappbar, hohe Standfestigkeit, geringes Gewicht.

Art.-Nr.	Abmessung	VE
55 19 00	B 78 x H 80 cm	1



Holz-Bock

Äusserst stabil durch selbstsperrende Beschläge und eingelassene Leisten, waagrecht stehende Sprossen. Imprägniertes, witterungsbeständiges Holz.

Art.-Nr.	Abmessung	VE
55 15 00	B 58 x H 80 cm	1



3 in 1 Multitable

Vielseitig einsetzbarer Mehrzweckstisch. Nutzbar als Arbeitsbühne, als Werkbank oder als Rollbrett. 3-stufig höhenverstellbar bis maximal 80 cm. Beidseitig nutzbare Arbeitsplatte 95 cm x 46,5 cm. Sehr robust mit einer Belastbarkeit von max. 150 kg.

Art.-Nr.	VE
55 90 00	1

Leitern



Art.-Nr.	VE
55 15 03	1

Tapezier-Tritt

3-stufiger Tritt, einseitig begehbar. Wasserfest verleimte und mit Phenolharz beschichtete, 21 mm starke Trittflächen für hohe Langlebigkeit. Standfläche oben 54 x 21 cm, Standhöhe 65 cm. Mit Griffloch für komfortablen Transport.



Art.-Nr.	Sprossen	VE
55 82 06	2 x 6	1

Alu-Treppenstehleiter

Für sicheres Arbeiten im Treppenhaus, jeder Holm lässt sich einzeln stufenlos verstellen. Transportmass 1,79 m, 6 sprossig. Hergestellt nach EN 131, GS-Zeichen.



Art.-Nr.	Sprossen	VE
55 81 05	4 x 5	1

Alu-Teleskopleiter

Vielseitig einsetzbare Mehrzweckleiter. Leiterelemente lassen sich auf fast doppelte Länge ausziehen und von Sprosse zu Sprosse arretieren. Hergestellt nach EN 131, GS-Zeichen. 55 81 04: Packmass: 130 x 57 x 21 cm, 4 sprossig. Höhe als Stehleiter: 1,28-2 m, Höhe als Anlegeleiter: 2,5-4,2 m. 55 81 05: Packmass: 158 x 64 x 20 cm, 5 sprossig. Höhe als Stehleiter: 1,53-2,55 m, Höhe als Anlegeleiter: 3,10-5,30 m.



Art.-Nr.	Länge	VE
55 81 02	60 cm	1

Verlängerungsholm

Zur Montage an Alu-Teleskopleiter und andere Leitern. Ausgleich von Bodenunebenheiten und Treppenstufen, stufenlos höhenverstellbar.



Art.-Nr.	Sprossen	VE
55 86 04	2 x 4	1 2
55 86 05	2 x 5	1 2
55 86 06	2 x 6	1 2
55 86 07	2 x 7	1 2
55 86 08	2 x 8	1 2

Ergo-Stehleiter Holz

Holz, besonders robuste Verarbeitung mit verbreiterten Sprossen für angenehmen Stand. Hergestellt nach EN 131, GS-Zeichen.



Art.-Nr.	VE
55 85 10	1
55 85 15	1

Leiterschuhe

Erhöhung der Standsicherheit auf glatten oder feuchten Untergründen, Schutz vor Beschädigung hochwertiger, empfindlicher Bodenbeläge, z.B. Parkett. Pack mit 4 Stück.



Art.-Nr.	VE
55 76 00	1

Leiter-Haken

Passend für alle Leiter-Typen.



Art.-Nr.	Grösse	VE
55 85 20	28 x 9 x 12 cm	1

Tasche für Stehleiter

Für Doppel- und Ergo-Stehleiter. Aus reissfestem und wetterbeständigem Textil. Für die Ablage von Werkzeugen auf der Leiter.

Rollgerüst Vario Top 2

Vom Zimmergerüst bis 7 m Arbeitshöhe



Bequemer Transport und platzsparend zu lagern



Leichtgängige, feststellbare Transportrollen.

Abmessungs-Übersicht

Modul	Arbeitshöhe	Standhöhe	Gerüsthöhe	Aufstellfläche
1	2,90 m	0,90 m	1,80 m	1,75 x 0,83 m
1 + 2	3,70 m	1,70 m	2,90 m	1,75 x 0,83 m
1 + 2 + 3	5,40 m	3,40 m	4,60 m	3,90 x 3,40 m
1 + 2 + 3 + 4	7,20 m	5,20 m	6,30 m	3,90 x 3,40 m

- 4-stufiges Aluminium-Gerüstsystem: Variabel ausbaubar
- Grosse Arbeitsplattform: 141 x 55 cm
- Stabile Steckbauweise: Ohne Werkzeug montierbar, belastbar bis 150 kg
- Hergestellt nach EN 1004



Rollgerüst Vario Top 2 Modul 1

Fahrbar, einfacher und schneller Aufbau. Arbeitshöhe bis 2,95 m, Türgängig. Optimal als Zimmergerüst einsetzbar. Gewicht 26,5 kg.

Art.-Nr.	Packmass	VE
55 91 11	196 x 85 x 24 cm	1



Rollgerüst Vario Top 2 Modul 2

Erweiterung zu Modul 1 für Arbeitshöhen bis 3,8 m. Optimal für Altbauten mit hohen Decken. Gewicht 10,5 kg.

Abb. zeigt Modul 1 + 2.

Art.-Nr.	Packmass	VE
55 91 21	186 x 83 x 8 cm	1



Rollgerüst Vario Top 2 Modul 3

Erweiterung zu Modul 1+2 für Arbeitshöhen bis 5,5 m. Optimal für Industriehallen oder Aussenarbeiten an Einfamilienhäusern. Gewicht 29,5 kg. **Abb. zeigt Modul 1, 2 + 3.**

Art.-Nr.	Packmass	VE
55 91 31	186 x 83 x 14 cm	1



Rollgerüst Vario Top 2 Modul 4

Erweiterung zu Modul 1+2+3 für Arbeitshöhen bis 7,15 m. Optimal für Fassadenarbeiten, bei denen der Aufbau eines Standgerüstes nicht lohnt. Gewicht 21,5 kg.

Abb. zeigt Modul 1, 2, 3 und 4.

Art.-Nr.	Packmass	VE
55 91 41	199 x 83 x 13 cm	1

Fassadenschutz



Gerüstschutz-Plane 150 g/m²

Passend für alle Holz- und Stahlgerüste.
Verstärkt durch eingesäumte PP-Schnur, Aluminium-Doppelösen zur einfachen Befestigung.

Art.-Nr.	Breite / Länge	VE
56 26 10	2,6 m x 10 m	1
56 31 10	3,1 m x 10 m	1



Gerüstschutz-Netz 50 g/m²

Luftdurchlässig, daher nur geringer Windwiderstand, bietet Sicherheit durch reissfeste, feine Gewebestruktur mit besonders starken Websäumen und Ösenschlitzten.

Art.-Nr.	Breite / Länge	VE
56 25 10	2,57 m x 10 m	1
56 25 20	2,57 m x 20 m	1
56 30 20	3,07 m x 20 m	1



Nylon-Verbinder

Die schnellen, aber sicheren Einweg-Verbinder für beide Gerüstplanen-Typen und -Netze.
1 Pack = 100 Stück.

Art.-Nr.	Breite / Länge	VE
56 27 01	7,6 mm / 340 mm	1



Absperrband

Folie rot/weiss geblockt, extrem reissfest, hohe Lichtbeständigkeit, einsetzbar auf Baustellen zwecks Sperren, Warnen, Leiten etc.

Art.-Nr.	Breite / Länge	VE
56 00 00	80 mm / 500 m	1



Fallrohrrersatz

LDPE-Folie, Stärke 0,2 mm, zur Verbindung von Dachrinnenablaufstutzen und Abfluss während Renovierarbeiten.

Art.-Nr.	Länge	Durchmesser Ø	VE
56 21 00	50 m	13 cm	1

Werkzeug- und Maschinenkoffer



Maler-Lehrlingskoffer

Beinhaltet über 60 Qualitätswerkzeuge gemäss SMGV-Empfehlung für die Maler-Ausbildung. Verschlussbarer Holzkoffer mit Schiebedeckel und seitlichen Werkzeughalterungen. Sie erhalten die aktuelle Inhaltsliste bei info@storch.ch.

Art.-Nr.	VE
29 11 00	1



Werkzeug- / Maschinenkoffer

Universell einsetzbar für Werkzeuge und Maschinen, mit Schiebedeckel und seitlichen Werkzeughaltern.

Art.-Nr.	Abmessung	VE
29 51 60	60 x 26 x 40 cm	1



Maler-Werkzeug-Koffer

Der Koffer ist aus stabilem Holz und verschliessbar.

Art.-Nr.	Abmessung	VE
29 52 00	65 x 41 x 17 cm	1



Systainer

Leicht kombinierbar, über Drehverschluss miteinander zu verbinden. Kompatibel zu Vorversionen mit seitlichen Schnappverschlüssen. 5 verschiedene Höhen.

Art.-Nr.	Abmessung	VE
29 00 11	39.5 x 29.5 x 10.5 cm	1
29 00 12	39.5 x 29.5 x 16.5 cm	1
29 00 13	39.5 x 29.5 x 21 cm	1
29 00 14	39.5 x 29.5 x 31.5 cm	1
29 00 22	49.5 x 29.5 x 15.5 cm	1



Werkzeugtrolley Profi XXL

Extra grosse, mobile und stabile Werkzeugbox aus Kunststoff. Passend für Werkzeuge mit bis zu 70 cm Länge. Ausziehbarer Transportgriff und mittiger Handgriff auf dem Oberdeckel. Zwei vierfach unterteilte Fächer für Kleinteile und vier ausklappbare Haken für Werkzeughalterung beim Transport im Deckel. Grosser, herausnehmbarer Innen-Einsatz für weitere Werkzeuge. Auf grossen Rollen mit Gummibeschichtung für den bequemen Transport. Optional abschliessbar. Schlösser nicht im Lieferumfang.

Art.-Nr.	Abmessung	VE
29 10 23	750 x 487 x 493 mm	1



Werkzeugtrolley Profi

Sehr grosse, mobile und stabile Werkzeugbox aus Kunststoff. Ausziehbarer Softgrip-Handgriff. Zwei vierfach unterteilte Fächer für Kleinteile im Deckel. Grosser, herausnehmbarer Innen-Einsatz für weitere Werkzeuge. Zwei grosse Rollen für den bequemen Transport.

Art.-Nr.	Abmessung	VE
29 10 20	595 x 380 x 420 mm	1



Azubi-Starter-Set im Trolley

23 Qualitäts-Werkzeuge für die Azubis im ersten Ausbildungsjahr. Im Trolley aus Kunststoff mit ausziehbarem Griff und diversen Werkzeugfächern (29 10 20).

Der Trolley beinhaltet folgende Qualitäts-Werkzeuge: Zollstock 2 m (26 60 20), Alu-Abbrechmesser breit (35 60 05), Abbrechklingen breit (35 63 80), Malerspachtel 8 cm (32 09 08), Schlosserhammer 300 g (43 63 30), Beisszange 180 mm (43 68 00), Abstauber (10 30 10), Stromprüfer (43 87 14), Stahl-Drahtbürste 4-reihig (43 22 04), Bleistift (59 80 00), Nylon-Handschuhe PU beschichtet (51 06 95), Edelstahl-Glättekelte (31 00 28), Edelstahl-Stuckateur-Spachtel 100 mm (31 76 10), Edelstahl-Japanspachtel-Satz (32 38 00), Gipsbecher konisch (28 04 00), Abwasch-Schwamm (19 90 05), Tapezierschere Optima (21 25 28), Profi-Schleifschwamm K2 (47 03 02), Kleinflächenwalze 10 cm (15 02 31), Aufsteck-Bügel (15 76 10), Montage-Handschuh (51 06 10), S tahl-Malerspachtel 5 cm (32 09 05), Platt-Pinsel 25 mm (05 57 25)

Art.-Nr.	Abmessung	VE
29 10 25	595 x 380 x 420 mm	1



Werkzeugtasche STORCH

Werkzeugtasche aus robustem Nylongewebe mit Handgriffen und abnehmbarem Tragegurt. Abgenähte Innen- und Aussentaschen, teils mit Reissverschluss verschliessbar. Taschen-Trennnähte und Tragegurthalter extra vernietet. Fester Boden für einen sicheren Stand.

Art.-Nr.	Abmessung	VE
29 59 00	43 x 24 x 28 cm	1



Azubi-Starter-Set in Werkzeugtasche

Lieferumfang wie zuvor bei Art.-Nr. 29 10 25 beschrieben, jedoch mit robuster Werkzeugtasche (Art.-Nr. 29 59 00) statt mit Trolley.

Art.-Nr.	Abmessung	VE
29 59 20	43 x 24 x 28 cm	1



Rucksack STORCH

Rucksack in robuster Ausführung mit 3 grossen Fächern. Ideal zur Aufbewahrung & dem Transport persönlicher Werkzeuge. Sichtfenster innen für Visitenkarte im Scheckkartenformat. Tragegriff oben, Schultergurte, sowie gepolsterter Rückenbereich für ein optimales Tragegefühl. Netztaschen auf der Aussenseite zum optimalen Transport von Trinkflaschen.

Art.-Nr.	VE
29 59 60	1



Werkzeug-Gürteltasche

Praktische und robuste Werkzeugtasche inkl. in der Weite verstellbarem Tragegurt. Ideal geeignet für diverse Maler-, Stuckateur-, Trockenbauer- und Bodenlegerwerkzeuge. Ausgestattet mit 14 Fächern und Abnehmern für sichere, ordentliche und arbeitserleichternde Werkzeugaufbewahrung.

Art.-Nr.	VE
29 59 10	1



Adapterstecker Schweiz

Art.-Nr.	VE
60 09 05	1

Werkzeug-Koje

Ihr bedarfsgerecht bestücktes Werkzeugdepot im eigenen Haus

Die **STORCH Werkzeug-Koje** ist das Servicekonzept für die intelligente Werkzeugversorgung und Lagerhaltung. Mit der Werkzeug-Koje müssen Sie sich nicht mehr um den zeitraubenden Werkzeugeinkauf und die Lagerhaltung kümmern, sondern können Ihre kostbare Zeit für produktivere Arbeiten einsetzen.



1 m Werkzeug-Koje

Mit abschliessbarer Gitterverkleidung.

Art.-Nr.	Abmessung	VE
97 56 00	104 x 57 x 233 cm	1

2 m Werkzeug-Koje

Mit abschliessbarer Gitterverkleidung.

Art.-Nr.	Abmessung	VE
97 56 02	202 x 57 x 233 cm	1

Kein Risiko:

- Sie legen die Minimal- und Maximalbestände in der Orderliste fest
- Sie entscheiden über das Sortiment und können es jederzeit ändern

Tipp: Profis entscheiden sich gleich für die **STORCH Werkzeug-Koje** mit Komplettservice. Hier kümmert sich der **STORCH-Verkaufsberater** darum, dass Ihre Koje immer ausreichend bestückt ist. Sie haben so überhaupt keinen Zeitverlust mehr durch die Organisation Ihrer Werkzeugversorgung. Die Kosten für die Werkzeug-Koje entfallen im Komplettservice.

So sparen Sie Zeit und Geld:

- Übersichtliche Lagerhaltung auf kleinstem Raum
- Schnelle Arbeitsvorbereitung ohne Suchen
- Werkzeuge und Abdeckmaterialien liegen griffbereit an ihrem Platz
- Keine Arbeitsunterbrechungen durch fehlendes Werkzeug, keine überhöhten Lagerbestände, sondern bedarfsgerechtes Nachbestellen
- Sicher verschlossen und dennoch immer einsehbar
- 24-Stunden-Lieferservice

Allgemeine Liefer- und Zahlungsbedingungen der STORCH (Schweiz) AG

1. Lieferungen ab Nettobestellwert von Fr. 500.- / Grosshandel Fr. 1000.- sind franko.
Der Mindestbestellwert (Ersatzteile ausgenommen) beträgt Fr. 100.-
Der Versandkostenanteil beträgt Fr. 18.-, für Lieferungen über 30 kg, Fr. 75.- pro Palett.
2. Die Lieferfristen betragen 3 bis 4 Tage. Bestellungen die vormittags bis 10.00 h im Bestellbüro Kirchleerau eintreffen können innert 2 bis 3 Tagen ausgeliefert werden.
3. Alle Preise sind exkl. MwSt.
4. Zahlung innert 30 Tagen netto, ohne jeden Skontoabzug.
5. Lieferung erfolgt auf Rechnung und Gefahr des Empfängers.
6. Reklamationen können nur innerhalb 8 Tagen nach Empfang der Ware berücksichtigt werden.
Verdeckte Mängel sind innerhalb 8 Tagen nach Erkennung, spätestens 3 Monate nach Auslieferung uns schriftlich mitzuteilen.
7. Rücksendungen & Reparaturen bitte nach vorheriger Absprache nach Kirchleerau oder zur nächsten Service-Stelle.
8. Unsere Haftung beschränkt sich auf die Qualität unserer Produkte. Bei fehlerhafter Qualität eines Produktes wird nur dessen Wert ersetzt. Für allfällige weitere Schäden, namentlich solche, die wegen Nichtbefolgung von Gebrauchsanweisungen oder sonstiger unsachgemässer Behandlung und/oder unzweckmässiger Verwendung eines Produktes entstehen, wird jede Haftung abgelehnt. Jeder Benutzer oder Verbraucher unserer Produkte hat vor Verwendung derselben deren Eignung für den von ihm vorgesehenen Zweck zu überprüfen. Er übernimmt alle mit der Verwendung des Produktes verbundenen Risiken und trägt die alleinigen Verantwortung für allfällige daraus entstehende Schäden.
9. Gerichtsstand ist Zofingen.
10. Bei Auftragsbestätigungen gilt der ausgewiesene Termin unter Vorbehalt des rechtzeitigen Wareneinganges.
11. Schriftliche Offerten sind vom Datum der Ausstellung an 2 Monate gültig.
12. Wir behalten uns vor, die Preise der Marktlage anzupassen und jene Preise in Rechnung zu stellen, die nach unseren Preislisten bei Versendung der Ware oder einzelner Teillieferungen gelten.

Ihre Kundennummer

Ihr STORCH Fachhändler

Telefon

E-Mail



SCC-13

STORCH (Schweiz) AG

Dorfstrasse 32

CH-5054 Kirchleerau

Telefon: 062 738 38 88

Fax: 062 738 38 80

E-Mail: info@storch.ch

Internet: www.storch.ch